

Euro-2000T Alpha

Používateľská príručka

verzia príručky 2.o.6



Tento manuál neprešiel jazykovou korektúrou.

Tento manuál a ani žiadna z jeho častí nesmú byť kopírované alebo inak šírené bez súhlasu firmy Elcom.
Všetky práva vyhradené © Elcom, s. r. o.

Obsah

Úvod	7
Dôležité upozornenia	7
Základné pojmy	8
Logo	8
Tovarová skupina	8
PLU	8
Vzťah medzi tovarovými skupinami a PLU	8
Uzávierka	9
Čiarový kód	9
Systémové príznaky	9
Kumulované súčty (grandtotály)	9
Pojmy definujúce zavedenie meny euro resp. platby v cudzej mene	10
Konverzný kurz	10
Duálne zobrazovanie	10
Duálny hotovostný obeh	10
Hlavná mena	10
Cudzia (vedľajšia) mena	10
Duálna mena	10
Popis pokladnice	11
Časti pokladnice, základné parametre	11
Pripojenie externých zariadení	12
Klávesnica pokladnice Euro-2000T Alpha	13
Názvy a funkcie tlačidiel	14
Popis displejov	15
Popis displeja pre účtujúceho	15
Popis displeja pre zákazníka	15
Ovládanie podsvietenia displejov	15
Kľúče a zámok pre zadanie režimu pokladnice	16
Režimy pokladnice	16
Zavedenie papierových pásov do tlačiarne	17
Používanie a skladovanie papierových pásov	17
Programovanie pokladnice	19
Inicializácia	19
Doporučený postup pri programovaní pokladnice	19
Všeobecné poznámky ohľadne programovania	19
Programovanie systémových príznakov	20
Prvá skupina systémových príznakov (dane, zobrazovanie a zaokrúhľovanie)	21
Druhá skupina systémových príznakov (rôzne nastavenia)	21
Tretia skupina systémových príznakov (čísla)	22
Štvrtá skupina systémových príznakov (povinné operácie)	22
Piata skupina systémových príznakov (parametre sérieovej komunikácie)	22
Šiesta skupina systémových príznakov (režimy tlače)	22
Siedma skupina systémových príznakov (percentuálna prirážka)	23

Ôsma skupina systémových príznakov (percentuálna zľava)	23
Deviata skupina systémových príznakov (čas)	23
Desiata skupina systémových príznakov (dátum)	23
Programovanie daňových hladín	23
Programovanie loga účtenky	24
Programovanie grafického loga účtenky	24
Programovanie pokladníkov	24
Programovanie funkčných textov	25
Programovanie tovarových skupín	26
Programovanie predajných jednotiek	27
Programovanie tovarových položiek (PLU)	27
Preceňovanie tovarových položiek	29
Úpravy zásob tovarových položiek	29
Programovanie euro meny	29
Vytlačenie informácií o aktuálnej euro etape	29
Etapa bez cudzej (vedľajšej) meny	29
Prvá etapa euro meny	29
Etapa pred vyhlásením konverzného kurzu	29
Etapa duálneho zobrazovania	30
Druhá etapa euro meny	31
Etapa duálneho obehu - vstup do eurozóny	31
Etapa povinného duálneho zobrazovania - ukončenie duálneho obehu	32
Ukončenie duálneho zobrazovania	33
Tretia etapa euro meny	33
Etapa prechodu na menu euro po ukončení duálneho obehu s možnosťou použitia inej cudzej meny	33
Obsluha pokladnice v registračnom režime	35
Stavy a funkcie, ktoré je potrebné poznať pred začiatkom účtovania	35
Upozornenie na chybu – tlačidlo ZRUŠIŤ	35
Prihlásenie pokladníka – tlačidlo HESLO	35
Odhlásenie pokladníka – tlačidlo HESLO	35
Tlačidlá pre určenie platby – CELKOM, KREDIT a ŠEK	35
Ako začíname deň	36
Vzor základných postupov pri účtovaní	36
Účtovanie pomocou tovarových skupín (oddelení)	37
Opakované účtovanie pomocou skupín	37
Násobenie údajov pri účtovaní pomocou skupín	38
Účtovanie rozdelenej ceny pomocou skupín	38
Účtovanie dvakrát násobenej ceny pomocou skupín	38
Účtovanie predaja jednotlivých položky pomocou skupín	38
Prepísanie predprogramovanej ceny v skupine	38
Predaj tovaru pomocou tovarových položiek	39
Základné účtovanie pomocou PLU	39
Násobenie pri účtovaní pomocou PLU	39
Predaj jednotlivých tovarových položiek pomocou PLU	40
Prepísanie naprogramovanej ceny PLU	40
Účtovanie rozdelenej ceny pomocou PLU	40
Účtovanie dvakrát násobenej ceny pomocou PLU	40
Ďalšie možnosti predaja	41
Predaj tovaru pomocou čiarového kódu	41
Predaj pomocou snímača čiarového kódu	41
Predaj tovaru pomocou ručne zadaného čiarového kódu	41
Predaj pomocou externej PC klávesnice	41
Zadanie množstva pomocou pripojených elektronických váh	42

Režim PC ON-LINE	42
Režim PC ON-LINE, údaje sú vysielané z PC do pokladnice	42
Režim PC ON-LINE, údaje sú vysielané z pokladnice do PC	42
Opravy, zrušenia	43
Mazanie	43
Zrušenie	43
Zrušenie poslednej načítanej položky (priame zrušenie)	43
Zrušenie iného ako posledného vytlačeného riadku (nepriame zrušenie)	43
Percentuálna prirážka a percentuálna zľava	44
Percentuálna prirážka	44
Percentuálna zľava	45
Tlač referenčného čísla alebo čísla zákazníka	45
Vklad hotovosti	45
Výber hotovosti alebo šekov	46
Vrátenie tovaru	46
Účtovanie s euro menou	47
Etapa bez cudzej (vedľajšej) meny	47
Prvá etapa euro meny	47
Etapa pred vyhlásením konverzného kurzu	47
Etapa duálneho zobrazovania	48
Druhá etapa euro meny	48
Etapa duálneho obehu - vstup do eurozóny	48
Tretia etapa euro meny	50
Etapa povinného duálneho zobrazovania	50
Etapa prechodu na menu euro po ukončení duálneho obehu s možnosťou použitia inej cudzej meny	50
Ukončenie duálneho zobrazovania	50
Uzávierky	51
Ako vykonať uzávierky	51
Generované uzávierky	51
Ako vytlačiť X-uzávierky	51
Ako vytlačiť Z-uzávierky	52
Obsah uzávierok	52
Uzávierky skupín	52
Uzávierka PLU	52
Finančná uzávierka	53
Uzávierka pokladníkov	53
Denná X-uzávierka	54
Mesačná X-uzávierka	54
Denná Z-uzávierka	54
Mesačná Z-uzávierka	54
Programové vybavenie Euro2A	55
Voliteľné príslušenstvo pokladnice	57
Vodovzdorný kryt klávesnice	57
Podsvietenie segmentového displeja	57
Externý displej	58
Externý batériový box	58
Šnúra pre napájanie pokladnice z automobilu	58
Peňažná zásuvka	58
Taška na prenášanie pokladnice	59
Skenery čiarových kódov	59

Pomoc v núdzi	61
Informačné a chybové hlásenia	61
Čo robiť pri výpadku elektrického napätia	63
Výpadok elektrického napätia	63
Poruchy pokladnice v dôsledku rušenia v elektrickej sieti.	63
Čo robiť pri signalizácii „Nabi akumulátor“	63
Vlastné testy	63
Vlastný test elektroniky a displeja	63
Vlastný test tlačiarne	63
Vlastný test klávesnice	64
Servisné kódy pokladnice	64

Úvod

Firma Elcom Vám ďakuje za nákup elektronickej registračnej pokladnice Euro-2000T Alpha. Prv, než začnete pokladnicu používať, prečítajte si tento návod na používanie, aby ste sa zoznámili s jej funkciami a činnosťou. Túto príručku si uschovajte aj pre použitie v budúcnosti. Príručka Vám pomôže, ak sa stretnete s akýmkoľvek problémami.

mili s jej funkciami a činnosťou. Túto príručku si uschovajte aj pre použitie v budúcnosti. Príručka Vám pomôže, ak sa stretnete s akýmkoľvek problémami.

Dôležité upozornenia

- Nad zapnutým zariadením alebo zariadením v režime „STAND BY“ musí byť neustály dohľad až pokiaľ nie je vypnuté centrálnym vypínačom a odpojené z elektrickej siete.
- Pri nabíjaní nesmie zostať zariadenie bez dozoru.
- Používajte len napájací adaptér a kábel schválený spoločnosťou ELCOM. Neschválené adaptéry alebo káble môžu spôsobiť výbuch batérie alebo poškodenie zariadenia.
- Nesprávne pripojenie adaptéra môže vážne poškodiť zariadenie. Na poškodenia spôsobené nesprávnym použitím sa nevzťahuje záruka.
- Nevyberajte batériu skôr, ako odpojíte napájací adaptér. Tým by sa mohlo zariadenie poškodiť.
- Nenabíjajte zariadenie, ak je prírodný kábel poškodený alebo ak elektrická zásuvka nie je uzemnená. Mohlo by dôjsť k úrazu elektrickým prúdom alebo k požiaru.
- Ak sa zariadenie prehreje, začne dymiť, vydávať zvláštne zvuky alebo čudný zápach, okamžite vypnite hlavný elektrický vypínač a zariadenie odpojte zo siete.
- Prírodný kábel neohýbajte ani naď nekladajte ťažké predmety. Stúpanie po napájacom kábli alebo jeho narušenie ťažkým predmetom by mohlo mať za následok úraz elektrickým prúdom alebo požiar.
- Počas búrky alebo ak je zariadenie dlhšie mimo prevádzky, vytiahnite napájací adaptér z elektrickej zásuvky. Mohlo by dôjsť k úrazu elektrickým prúdom alebo k požiaru.
- Pokladnicu inštalujte na takom mieste, kde nebude vystavená priamemu slnečnému žiareniu, neobvyklým zmenám teploty (pod 0°C a nad 50°C) a vysokej vlhkosti. Inštalácia na takomto mieste by mohla spôsobiť poškodenie alebo zničenie krytu a elektrických súčiastok.
- Pred samotným používaním nechajte pokladnicu zapnutú minimálne osem hodín, aby sa dostatočne dobil interný akumulátor a záložná NiCd batéria pre uchovávanie údajov.
- Pri prenášaní pokladnice z chladného prostredia do teplého (a naopak) pokladnicu nezapínajte minimálne 20 minút.
- Pokladnica bez špeciálneho krytu by nemala byť obsluhovaná osobou, ktorá má mokré ruky. Voda by mohla preniknúť do vnútra pokladnice a zapríčiniť zlyhanie súčiastok.
- Pokladnicu čistite suchou, mäkkou látkou. Nikdy nepoužívajte také čistiace prostriedky ako je benzín a rôzne riedidlá. Použitie takýchto chemikálií môže viesť k zničeniu krytu pokladnice alebo jeho farby.
- Zabráňte poliatu pokladnice nápojmi. Tekutiny môžu poškodiť funkčnosť pokladnice. Klávesnicu pokladnice je potrebné chrániť zvlášť dôsledne.
- Pokladnicu pripojte cez dodaný adaptér do štandardnej sieťovej zásuvky (230V ± 10%). Iné elektrické zariadenia zapojené v rovnakom sieťovom okruhu môžu spôsobiť nesprávnu funkčnosť pokladnice. V prostrediach so silným rušením používajte špeciálne odrušovacie prostriedky odporúčané výrobcom pokladnice.
- Ak pokladnica nepracuje správne, obráťte sa na autorizovaného servisného technika. Nepokúšajte sa pokladnicu opraviť sami. Pokladnicu neotvárajte!
- Ak má byť zariadenie úplne odpojené od elektrickej siete, vytiahnite sieťovú zástrčku.
- Ak máte k pokladnici pripojený externý adaptér, interný akumulátor, ktorý napája

pokladnicu ak nie je k pokladnici pripojený iný zdroj elektrickej energie, je dobíjaný aj pri vypnutej pokladnici.

- Pri tlači účtenky vyčkajte, kým tlačiareň účtenku dotlačí. Nevytrhávajte účtenku počas tlače. V tomto prípade môže dôjsť k poškodeniu tlačiarne.
- Používajte len kvalitné papierové tepelné pásky. Nekvalitné pásky môžu poškodiť tlačiareň pokladnice, prípadne skrátiť jej životnosť. Pri používaní správnych pásov a dobrom zaobchádzaní, tlačiareň má životnosť až 25 miliónov vytlačených riadkov!
- Používajte papierové pásky, ktorých koniec nie je lepený. Ak by bola použitá takáto papierová páska a nebola by včas vymenená za novú, môže dôjsť ku poškodeniu tlačiarne, prípadne sa skráti jej životnosť. V takom prípade nebude na poškodenú tlačiareň uplatnená záruka.
- V zmysle §3 ods. 8 vyhlášky MF SR č. 55/1994 Z. z. je potrebné uchovávať údaje na kontrolnej páske po dobu minimálne

troch rokov. Pre papierové pásky sú definované nasledovné skladovacie podmienky:



papierové pásky nevystavovať slnečnému žiareniu, teplote nad 40°C, zabrániť styku s mäkkým PVC, zmäkčovadlami, organickými rozpúšťadlami, lepidlami a vodou. Pri lepení uzávierok do knihy pokladnice a tržieb nanášajte preto lepidlo len na nepotlačené konce papierových pásov, aby nedošlo k znehodnoteniu vytlačených údajov. Vlastnosti papierových pásov musia zabezpečiť uchovanie údajov pri dodržaní stanovených skladovacích podmienok. Je potrebné používať iba pásky, ktoré majú výrobcom zaručené potrebné vlastnosti. V prípade nedodržania skladovacích podmienok alebo používania nekvalitných papierových pásov Elcom neručí za kvalitu tlače a uchovanie údajov.

Pre napájanie pokladnice používajte dodávaný typ adaptéra, alebo zdroj výhradne doporučený autorizovaným predajcom pokladnice Euro. Použitie iného zdroja môže viesť k poškodeniu zdroja alebo pokladnice.

- Pre napájanie pokladnice používajte dodávaný typ adaptéra, alebo zdroj výhradne doporučený autorizovaným predajcom pokladnice Euro. Použitie iného zdroja môže viesť k poškodeniu zdroja alebo pokladnice.
- Pre komunikáciu pokladnice s počítačom používajte len program doporučený Vaším predajcom

a originálny prepojavací kábel. Pre snímač čiarových kódov používajte len prepojenie podľa doporučení v tomto návode.

- Aby nedošlo k strate údajov keď sa pokladnica dlhodobo nepoužíva, je potrebné dobiť záložnú NiCd batériu zapnutím pokladnice minimálne na 24 hod. aspoň raz za tri mesiace.
- V prípade obsluhy a používania pokladnice iným spôsobom, ako je popísaný v tomto návode, predajca nezodpovedá za správne údaje, poprípade poškodenie pokladnice.
- Symbol na výrobku alebo jeho obale upozorňuje na to, že výrobok po skončení jeho životnosti nepatrí k bežnému domácomu odpadu, ale ho treba odovzdať do špeciálnej zberne odpadu na recyklovanie elektrických alebo elektronických spotrebičov. Správnu likvidáciu tohto produktu pomôžete zachovať prírodné zdroje a napomáhate prevencii potencionálnych negatívnych dopadov na životné prostredie a ľudské zdroje. Ďalšie podrobnosti si vyžiadajte od miestneho úradu alebo najbližšieho zberného miesta.
- Zapnuté zariadenie nenechávajte bez dozoru!

- Odporúčame vykonať revíziu pokladnice v autorizovanom servisnom stredisku každé dva roky.
- Vyhradzujeme si právo na zmenu informácií v manuáli. Aktuálne verzie manuálov sa nachádzajú na stránke www.elcom.eu v sekcii podpora.

Základné pojmy

Logo

Logo sa nachádza na hlavičke účtenky, ktorá sa tlačí na každú účtenku ako úvodná informácia pred popisom predávaného tovaru. Používa sa na identifikáciu majiteľa pokladnice (názov firmy, adresa, IČO, DIČ, DKP a pod.)

LEONARDO
Hlavná 115
080 01 Prešov
Ďakujeme za návštevu

Obr. 1.1 >
Príklad loga tlačeného na účtenku

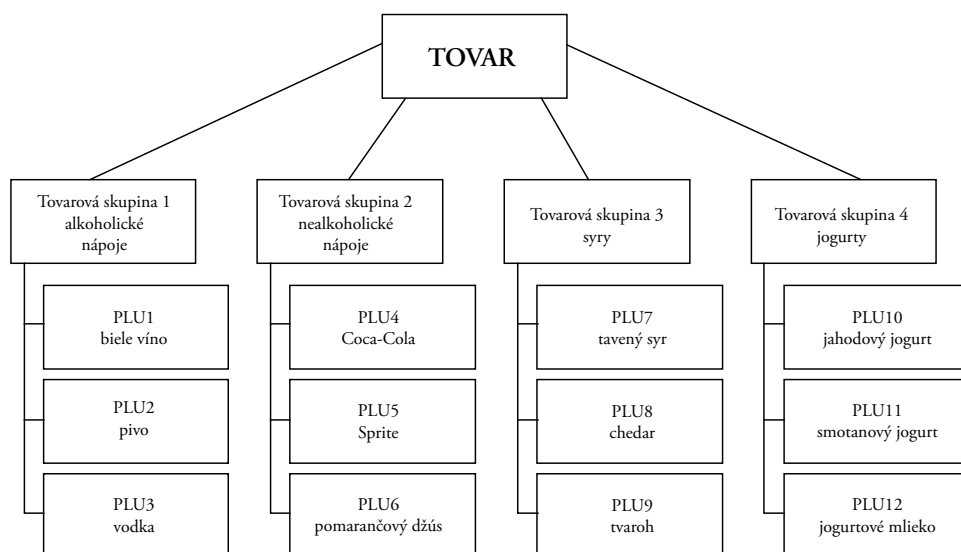

< Obr. 1.2
Schéma vzťahu
medzi tovarovými
skupinami a PLU

Tovarová skupina

Tiež nazývaná „oddelenie“ alebo iba „skupina“, v skratke aj DPT (z ang. *department*), sa používa na označenie skupiny tovarov, ktoré majú nejaké spoločné vlastnosti (mliečne výrobky, potraviny, ovocie atď.). Je charakterizovaná názvom, parametrami aj cenou, ak ju chceme používať priamo na predaj.

PLU

PLU (*price look-up*) je skratka pre označenie konkrétneho tovaru (tovarovej položky). Pod označením PLU rozumieme názov tovaru, predajnú cenu a príznaky (priradenie k tovarovej skupine, DPH, typ PLU a pod.).

Príklad: PLU č. 1 je plnotučné mlieko v cene 13,50 Sk, PLU č. 45 je biely jogurt za 7,50 Sk.

Vzťah medzi tovarovými skupinami a PLU

V príklade zobrazenom na obrázku 1.2 je názorne popísaný vzťah medzi tovarovými skupinami (oddeleniami) a tovarovými položkami (PLU) pričom bolo použitých 12 PLU a štyri tovarové skupiny.

Uzávierka

Inak povedané, uzávierka je prehľad o predaji podľa výberu (finančná, denná, PLU a pod.).

Existujú dva typy uzávierok: X-uzávierky a Z-uzávierky.

X-uzávierky vypisujú konkrétne hodnoty predaja (podľa výberu uzávierky) bez nulovania týchto údajov v pamäti pokladnice. Z-uzávierky vypisujú hodnoty predaja vyvolanej uzávierky a po ich výpise sú tieto hodnoty v pamäti pokladnice vynulované.

Upozornenie: Podľa platnej slovenskej legislatívy sa musí tlačiť vždy na konci dňa denná Z-uzávierka a na konci mesiaca aj mesačná Z-uzávierka. Bližšie informácie nájdete v kapitole 5.

Čiarový kód

Štandardné čiarové zakódovanie číselného označenia tovaru podľa presne definovaných medzinárodných pravidiel. Ak tovar má pridelený čiarový kód, tak je zobrazovaný na každom obale tohto tovaru. Najčastejšie sa pre označenie tovaru u nás používa 13-miestny kód podľa normy EAN (EAN-13) a 8-miestny kód EAN 8.



EAN-13



EAN-8

<< Obr. 1.3
Príklady kódov EAN

Systémové príznaky

Základné nastavenia pokladnice, ktoré majú hlavný vplyv na správnosť funkcií celej pokladnice (počet desatinných miest, zaokrúhľovanie, dátum, čas a pod.).

Kumulované súčty (grandtotály)

Kumulované súčty sú premenné, ktoré spočítavajú hodnoty všetkých predajov. Poznáme tri druhy kumulovaných súčtov: GT1, GT2, GT3, pričom vyhláška o spôsobe vedenia evidencie tržieb elektronickou registračnou pokladnicou 55/1994 Z.z. definuje tieto súčty nasledovne:

- GT1 - **hrubý obrat** - pričom hrubým obratom sa rozumie kumulovaný súčet kladných hodnôt tržieb nablokovaných v pokladnici.
- GT2 - **čistý obrat** - pričom čistým obratom sa rozumie rozdiel medzi hrubým obratom a záporným obratom.
- GT3 - **záporný obrat** - pričom záporným obratom sa rozumie kumulovaný súčet storno položiek (vrátených položiek), zliav a záporných položiek nablokovaných v pokladnici.

Pojmy definujúce zavedenie meny euro resp. platby v cudzej mene

Konverzný kurz

Konverzný kurz je celý neodvolateľný pevný prepočítací kurz medzi eurom a slovenskou menou, ktorý prijme Rada Európskej únie podľa osobitných predpisov a podľa ktorého v Slovenskej republike bude slovenská mena nahradená eurom odo dňa zavedenia eura.

Duálne zobrazovanie

Duálne zobrazovanie cien, platieb a iných hodnôt je zobrazovanie a uvádzanie cien zároveň v slovenskej mene a aj v mene euro výlučne podľa konverzného kurzu a ďalších pravidiel pre prechod zo slovenskej meny na menu euro, pričom predtým dňom zavedenia eura sú pre duálne zobrazovania rozhodujúce peňažné sumy uvedené v slovenských korunách a súčasne sa na informatívne účely uvádzajú peňažné sumy v eurách a pre duálne zobrazovania odo dňa zavedenia eura vrátane dňa zavedenia eura sú rozhodujúce peňažné sumy uvedené v eurách a súčasne sa na informatívne účely uvádzajú peňažné sumy v slovenských korunách.

Duálny hotovostný obeh

Obdobie duálneho hotovostného peňažného obehu je ustanovené dočasné obdobie hotovost-

ného peňažného obehu v Slovenskej republike, ktoré sa začína dňom zavedenia eura a počas ktorého zákonným platidlom pri všetkých hotovostných platiach v Slovenskej republike sú v svojej nominálnej hodnote platné eurobankovky a platné euromince vrátane pamätných euromincí, na ktorých je uvedená nominálna hodnota v eurách alebo euro centoch a ktoré boli vydané Európskou centrálnou bankou, Národnou bankou Slovenska, inde v eurozóne alebo v zúčastnených tretích štátoch, a zároveň aj slovenské bankovky a slovenské mince vrátane pamätných slovenských mincí, na ktorých je uvedená nominálna hodnota v slovenských korunách alebo halieroch, ktoré boli vydané Národnou bankou Slovenska a ktoré boli platné ku dňu zavedenia eura,

Hlavná mena

Mena, v ktorej sú uchovávané všetky dôležité finančné počítadlá pokladnice a ktorá je pre príslušné obdobie prechodu na menu euro zákonným platidlom na území Slovenskej republiky.

Cudzia (vedľajšia) mena

Lubovoľná iná mena slúžiaca na vykonanie platieb, vkladov a výberov súčasne s hlavnou menou. Pokladnica umožňuje evidenciu vkladov, výberov a platieb pre jednu cudziu menu. Cudzou menou môže byť mena euro alebo aj iná mena, napr. americký dolár. Vo fáze duálneho obehu mien euro a slovenskej koruny, musí byť cudzou menou slovenská koruna.

Duálna mena

Mena slúžiaca na informatívny prepočet a zobrazenie peňažných súm. V tejto mene nie je možné vo všeobecnosti vykonávať platby, vklady a výbery. Toto neplatí ak je duálna mena identická s cudzou menou (duálny hotovostný obeh).

Poznámka:

Pojmy uvedené v tejto kapitole vychádzajú zo zákona o zavedení meny euro v SR. Znenie zákona môžete nájsť na stránke splnomocnenca vlády pre zavedenie euro: <http://www.euro.vlada.gov.sk/>

Popis pokladnice

Časti pokladnice, základné parametre

Pokladnica Euro-2000T Alpha patrí medzi prenosné pokladnice. Je ľahká a kompaktná. Je určená pre menšie prevádzky, ambulantný predaj, alebo ako náhradná pokladnica pri výpadku elektrického prúdu. Napriek malým rozmerom je technicky veľmi dobre vybavená. Je pripojiteľná k počítaču, k snímaču čiarového kódu a elektronickým váham. K pokladnici je možné pripojiť tiež pokladničnú zásuvku, externý displej a PC klávesnicu. Jej skrinka obsahuje dostatočne veľký priestor pre cievku papierovej pásky.

Pokladnica Euro-2000T Alpha môže byť napájaná:

- zo siete 230V \pm 10 % prostredníctvom dodávaného sieťového adaptéra
- zo zabudovaného akumulátora

- z externého batériového boxu
- z autobatérie (12–24 V) šnúrou do autozapaľovača

Adaptér a akumulátor je súčasťou dodávky pokladnice.

Voliteľným príslušenstvom je podsvietenie zákaznickeho displeja, externý displej, peňažná zásuvka, externý batériový box, šnúra do autozapaľovača, vodovzdorný kryt klávesnice a taška na prenášanie pokladnice.

Euro-2000T Alpha poskytuje viacero manažérskych funkcií a uzávierok. Plne podporuje slovenčinu a slovenskú diakritiku. Programovanie a uzávierky sú tiež v slovenčine.

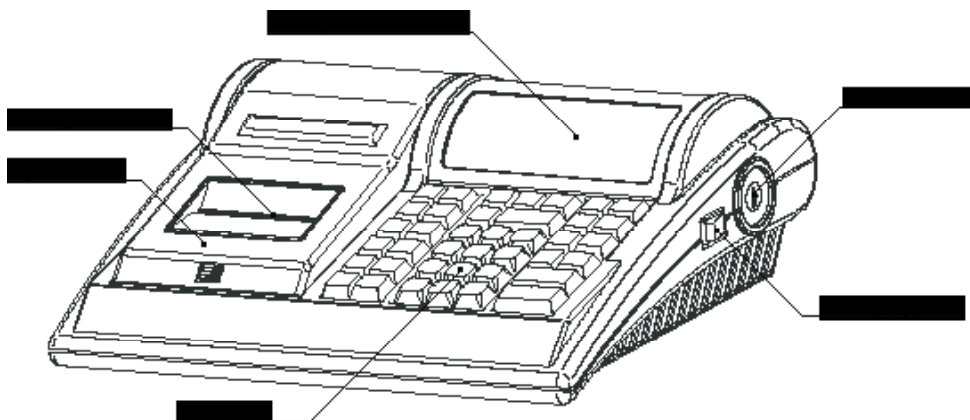

< Obr. 2.1
Časti pokladnice
(predná časť)

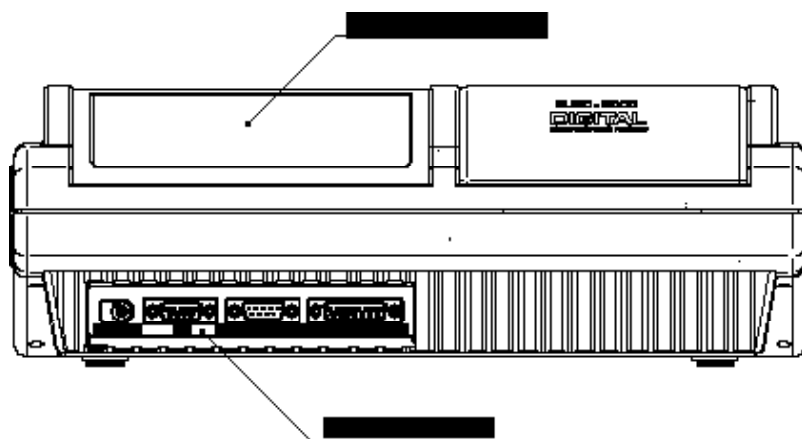

< Obr. 2.2
Časti pokladnice
(zadná časť)

Pripojenie externých zariadení

O možnosti pripojenia jednotlivých zariadení sa informujte u svojho dodávateľa pokladnice.

Euro-2000T Alpha

Obr. 2.3 >
Pripojiteľné zariadenia k pokladnici Euro-2000T Alpha

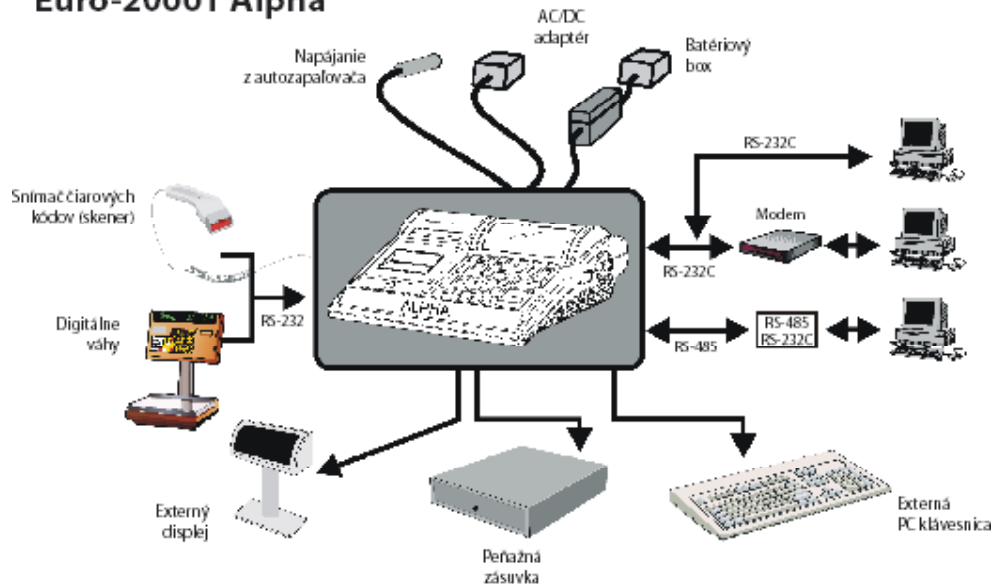

Obr. 2.4 >
Funkcie konektorov na zadnej časti pokladnice

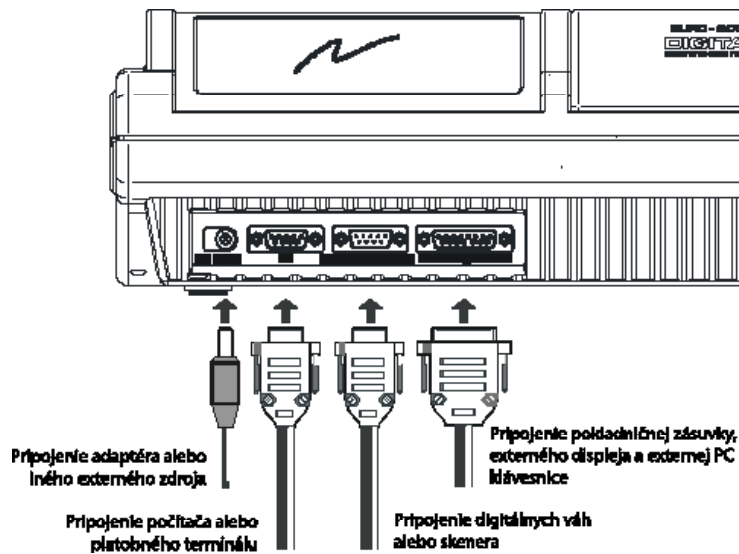

Upozornenie:

O možnosti pripojenia jednotlivých zariadení sa informujte u svojho dodávateľa pokladnice.

Euro-2000T Alpha - základné parametre			
PLU - počet	2 400/10 000	Jazyk na účtenkách	slov.
DPT - počet	8	Jazyk na uzávierkách	slov.
Počet pokladníkov	6	Uzávierky	DPT, PLU, finančná, pokladníkov, denná, periodiká, zásob
Prihlásenie pokladníkov	Heslom, právo prístupu, povolenie pre vrátenie tovaru	Displej účtujúceho	alfanumerický, 2 x 20 znakov
Počet úrovni DPH	6	Displej zákazníka	12 miestny LCD
Tlačiareň - tepelná	Citizen LT-286	PC interface	RS-232, RS-485
Rýchlosť tlače	max. 6,5 riad./s	Váhy a skener interface	RS-232
Papierová páska	2x28 mm tepelná	Externá klávesnica	PC klávesnica
Počet znakov v názve PLU	14	Zásuvka na peniaze	otváranie cievkou 12V
Počet znakov v riadku loga	17/8	Rozmery (mm)	310 x 250 x 112
Logo	max. 6 riadkov	Hmotnosť	2,4 kg
Veľké a malé znaky	áno	Napájanie	akumulátor, adaptér 220V/12 V, 1,2A
Zvýraznené znaky	áno	Akumulátor	zabudovaný, olovený 6V/3Ah
Zvláštne znaky	áno	Úsporný režim	áno
Popis klávesnice	slov.	Spotreba	10 W
Jazyk programovania	slov.	Voliteľné príslušenstvo	zásuvka, batériový box, podsvietenie displejov

Klávesnica pokladnice Euro-2000T Alpha

Klávesnica pokladnice je rozdelená na tri základné skupiny kláves — klávesy tovarových skupín, numerické (číselné klávesy) a funkčné klávesy. Tieto skupiny klávesov sú zobrazené na obrázku 2.5.

Klávesy sú v ďalšom texte tejto príručky označené čiernou farbou s bielym popisom. Numerické klávesy naopak majú bielu farbu a čierny popis.

Pre rýchlu orientáciu sú klávesy označené veľkými a jednoduchými ikonami. Názov funkcie je napísaný malými písmenami pod ikonou klávesy.

Klávesnica pokladnice Euro-2000T Alpha je veľmi komfortná a pripravená pre celodennú prácu. Funkčné klávesy a klávesy skupín sú vybavené priehľadnými odnímateľnými krytmi pre umiestnenie nálepiek. Vašu prácu si môžete zjednodušiť tým, že si klávesy tovarových skupín označíte vlastnými názvami skupín (mliečne výrobky, alkohol, pečivo, atď.).

Klávesnica je zariadenie citlivé na zvýšenú prašnosť, vlhkosť a špinu. Ak je Vaša pokladnica

umiestnená v takomto prostredí, odporúčame použiť priehľadný vodovzdorný kryt klávesnice. Kryt žiadajte od svojho dodávateľa. Pomôže Vám predchádzať poruchám klávesnice a udržiavať pokladnicu stále funkčnú. Poškodený či veľmi znečistený kryt ľahko nahradíme novým.

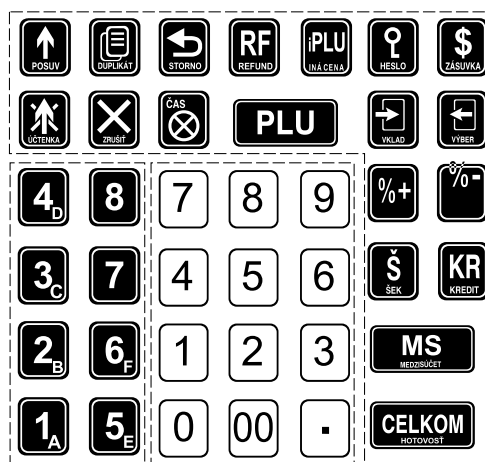

Klávesy tovarových skupín



Numerické klávesy



Funkčné klávesy

<< Obr. 2.5

Klávesnica pokladnice s vyznačenými druhmi klávesov

Názvy a funkcie tlačidiel

... Numerické tlačidlá (slúžia na zadávanie číselných údajov).

... Tlačidlá tovarových skupín. Používajú sa pri účtovaní tovaru pomocou tovarových skupín (kapitola 4.4). V režime X sa používajú na vyvolanie správy tovarových skupín (oddelení). V režime P sa používajú na programovanie tovarových skupín.



Tlačidlo Posuv posúva pásku účtenky bez tlač. Stlačením tlačidla sa páska posunie o cca 1,5 cm.



V režimoch „R“ a „T“ je po stlačení tohto tlačidla možné zadanie čiarového kódu tovaru priamo z klávesnice. V režime T je možné stlačením tohto tlačidla bezprostredne po stlačení tlačidla  (VRÁTENIE) zapínať alebo vypínať tlač účtenky. Vypnutie tlač je signalizované znakmi **Prn**.



Pri prepojení pokladnice s elektronickými váhami sa používa na načítanie hmotnosti váženého tovaru do pokladnice. Po ukončení transakcie je možné stlačením tohto tlačidla bezprostredne po stlačení tlačidla  (VRÁTENIE) vytlačiť opätovne celú poslednú účtenku. Účtenka je označená názvom „DUPLIKÁT“. V režime P sa používa na programovanie zásob PLU.





Tlačidlo ZRUŠIť sa používa na vymazanie čiastky, ktorá bola chybné zadaná z numerickej klávesnice. Toto tlačidlo tiež ruší chybné zadanú funkciu a zvukovú signalizáciu chyby.



Tlačidlo ZRUŠENIE sa používa na opravu už zaregistrovanej položky. V režime P sa používa na programovanie funkčných textov.



Tlačidlo VRÁTENIE umožňuje vrátenie peňazí, napr. za poškodený tovar, počas predaja alebo ako samostatnú transakciu. Kombináciou tohto tlačidla s tlačidlom  (DUPLIKÁT) je možné v režime R a T vytlačiť opätovne celú poslednú účtenku. Účtenka je označená názvom „DUPLIKÁT“. Kombináciou tohto tlačidla s tlačidlom  (ÚČTENKA) je možné v tréningovom režime zapínať alebo vypínať tlač účtenky. V režime P sa používa na programovanie daní.



Tlačidlo ČAS/X sa používa na násobenie, ak sa účtuje viac kusov z tej istej tovarovej položky. Používa sa tiež na zobrazenie času v režime registrácie. V režime X sa týmto tlačidlom aktivuje podsvietenie.



Tlačidlo PLU (*price look-up*) dáva možnosť pomocou kódu položky vyvolať naprogramované údaje o cene položky, názve, tovarovej skupine, DPH a pod. Predaj tovaru cez PLU. V režime X a Z sa používa na vyvolanie správy PLU. V režime P sa používa na programovanie položiek.



Tlačidlo umožňuje ručné zadanie ceny tovarovej položky, ktorá potlačí programovanú cenu PLU, pre jeden záznam. V režime P slúži na rýchle programovanie cien položiek.



Tlačidlo sa používa v režime „R“ na identifikáciu pokladníka pomocou hesla a jeho prihlásenie sa do pokladnice. Tým je zodpovednosť za transakcie rozdelená na rôznych pokladníkov. Meno prihláseného pokladníka sa tlačí na účtenke. Transakcie sa zaznamenávajú na účet pokladníka a zobrazujú sa v uzávierke pokladníkov. V režime zrušenia (R alebo T) má funkciu skoku na predchádzajúcu položku. V režime X sa používa na vyvolanie správy pokladníkov. V režime P sa používa na programovanie pokladníkov.



Tlačidlo ZASUVKA sa používa na vytlačenie zákaznickeho alebo iného referenčného čísla na účtenku. Používa sa tiež na otvorenie peňažnej zásuvky bez predaja. V režime zrušenia (R alebo T) má funkciu skoku na ďalšiu položku.



Tlačidlo VKLAD sa používa na zaznamenanie prijatých platieb, keď nebola vykonaná žiadna obchodná operácia. Je to napríklad vloženie dennej počiatkovej hotovosti do peňažnej zásuvky (kapitola 4.10). V režime zrušenia (R alebo T) má funkciu skoku o päť položiek ďalej. V režime P sa používa na programovanie systémových príznakov.



Tlačidlo VYBER sa používa na zaznamenanie vydania hotovosti alebo šekov z pokladnice ako neobchodnej

transakcie. Používa sa pri odvode tržby z pokladnice (kapitola 4.11). V režime zrušenia (R alebo T) má funkciu skoku o päť položiek späť. V režime X a Z sa používa na vyvolanie periodickej (mesačnej) správy. V režime P sa používa na programovanie loga účtenky.



Tlačidlo KREDIT sa používa na ukončenie predaja v prípade platby kreditnou kartou. V režime „P“ toto tlačidlo slúži na inicializáciu pokladnice.



Tlačidlo ŠEK sa používa na ukončenie transakcie v prípade platenia šekom. V režime X sa používa na vyvolanie finančnej správy. V režime P sa používa na vytlačenie naprogramovaných údajov.



Tlačidlo CELKOM/HOTOVOŠŤ sa používa na ukončenie predaja, ak sa platí hotovosťou. V režime X a Z sa používa na vyvolanie celkovej (dennej) správy.



Tieto dve tlačidlá sa používajú pre percentuálnu prirážku alebo percentuálnu zľavu, pre dané zaúčtovanie alebo pre celú transakciu podľa naprogramovaných hodnôt. Tlačidlo %+ slúži na programovanie predajných jednotiek.



Zobrazuje a podľa nastavenia štvrtého sys. príznaku tlačí súčasnú hodnotu medzisúčtu.

Popis displejov

Popis displeja pre účtujúceho

Displej pokladnice Euro-2000T Alpha pre účtujúceho je dvojiadkový alfanumerický displej typu LCD. V každom riadku je možné zobrazit až dvadsať znakov. Označenie alfanumerický znamená, že na displeji je možné zobrazit ľubovoľné znaky (čísllice, písmena). Čítanie správ z tohto displeja je teda veľmi jednoduché a zrozumiteľné.

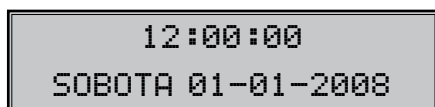

Displej pokladnice Euro pre účtujúceho má štandardne zabudované podsvietenie.

Podsvietenie displeja pre zákazníka je voliteľným príslušenstvom pokladnice. O inštaláciu podsvietenia displeja pre zákazníka môžete požiadať Vášho autorizovaného dodávateľa pokladníc Euro-2000.

Ovládanie podsvietenia displejov

Podsvietenie displejov zvyšuje kontrast displejov, chráni Váš zrak a umožňuje Vám pokladnicu používať aj v prostredí s nedostatočným osvetlením.

<< Obr. 2.6
Displej pre účtujúceho

Popis displeja pre zákazníka

Displej pokladnice Euro-2000T Alpha pre zákazníka je typu LCD a má osem veľkých a štyri menšie číselné segmenty. Navyše obsahuje popisné texty (ikony) PLU, DPT a LowBat.

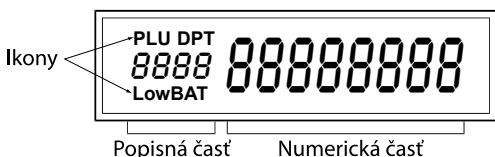

Displej pre zákazníka pokladnice Euro-2000T Alpha môžeme rozdeliť na popisnú časť a na numerickú časť (pozri obr. 2.6). V pokladnici sa využíva iba numerická časť displeja na zobrazenie číselných hodnôt (cien).

Displej pre účtujúceho je štandardne vybavený podsvietením. Podsvietenie displeja pre zákazníka je voliteľným príslušenstvom pokladnice. O inštaláciu podsvietenia displeja pre zákazníka môžete požiadať Vášho autorizovaného dodávateľa pokladníc Euro-2000T Alpha.

Podsvietenie displejov zvyšuje spotrebu elektrickej energie a skracuje dobu prevádzky pokladnice pomocou akumulátora. Z tohto dôvodu si môžete aktiváciu podsvietenia podľa potreby jednoducho meniť. Ak je podsvietenie aktivované a nie je stlačená žiaden kláves po dobu 15 sekúnd, podsvietenie sa automaticky vypína. Po stlačení klávesy sa opäť zapína.

<< Obr. 2.7
LCD displej (8-miestny) a jeho časti

Postup pri zmene aktivácie podsvietenia:

1. Klúč v prepínači funkcií otočte do polohy „X“, pokladnica je v režime X.
2. Stlačením tlačidla sa mení aktivácia podsvietenia.

Kľúče a zámok pre zadanie režimu pokladnice

Obr. 2.9 >>
Vzory kľúčov do
radiaceho zámku

Funkčný zámok umožňuje zvoliť pracovný režim pokladnice. Jednotlivé kľúče umožňujú pracovníkom používajúcim registračnú pokladnicu pracovať v rôznych režimoch (účtovať, programovať, robiť uzávierky, atď.). Zámok zároveň chráni pred neoprávneným používaním pokladnice.

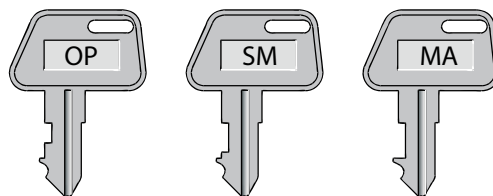

Používajú sa nasledujúce kľúče:

operátor/ pokladník	(OP)	umožňuje prácu v režime L/R/X
submanažér/ podvedúci	(SM)	umožňuje prácu v režime L/R/X/Z
manažér/ vedúci	(MA)	umožňuje prácu vo všetkých režimoch pokladnice

Obr. 2.8 >
Radiaci zámok
pokladnice

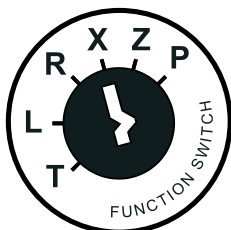

Režimy pokladnice

T Tréningový režim má všetky funkcie režimu R. V tomto režime súčty nie sú zatávané ako predajné transakcie do denných alebo periodických uzávierok. Účtenky vytlačené v tomto režime sú označené textom „NEPLATNÝ DOKLAD“. Pri prepnutí pokladnice do tohoto režimu sa na displeji zobrazí v prvom riadku aktuálny čas a v druhom riadku popis režimu **TRÉNINGOVÝ REŽIM T**

```
12:00:00
TRÉNINGOVÝ REŽIM T
```

L Zamknutá pokladnica. Pri prepnutí pokladnice do tohoto režimu sa na displeji zobrazí v prvom riadku aktuálny čas a v druhom riadku popis režimu **L REŽIM**. Klávesnica je nefunkčná. Ak pokladnica je pripojená k sieti, sú napájané obvody s údajmi o predaji, čase a dátume. Tento režim slúži na dobíjanie NiCd batérie, ktorá zálohuje údaje, ak je prerušený prívod elektrickej energie.

```
12:00:00
L REŽIM
```

R Registračný režim. Táto pozícia sa používa pre všetky registrácie a transakcie. Pri prepnutí do tohto režimu sa na displeji zobrazuje v prvom riadku aktuálny čas a v druhom riadku popis aktuálneho dňa a dátum dovtedy, kým začnete účtovať.

```
12:00:00
SOBOTA 01-01-2008
```

X Režim X-uzávierok (tiež režim X) sa používa na vytlačenie prehľadov o predaji. Vytlačenie prehľadov nemaže údaje o predaji pokladnice (pozri kapitolu 5). V tomto režime sa na displeji zobrazí v prvom riadku aktuálny čas a v druhom riadku popis režimu **X REŽIM**.

```
12:00:00
X REŽIM
```

Z Režim Z-uzávierok (tiež režim Z) sa používa na vytlačenie všetkých druhov prehľadov, ktoré mažu registre pokladnice. V tomto režime sa na displeji zobrazí v prvom riadku aktuálny čas a v druhom riadku popis režimu **Z REŽIM**.

```
12:00:00
Z REŽIM
```

P Programovací režim. Tento režim sa používa na programovanie všetkých hodnôt a funkcií pokladnice. V tomto režime sa na displeji zobrazí v prvom riadku aktuálny čas a v druhom riadku popis režimu **PROGRAMOVACÍ REŽIM P**.

```
12:00:00
PROGRAMOVACÍ REŽIM P
```

Zavedenie papierových pásov do tlačiarne

Pre prácu pokladnice Euro-2000T Alpha používame tepelné papierové pásky šírky 28 mm. Jedna z nich (ľavá) slúži pre tlač účtenky pre zákazníka a druhá (pravá) pre tlač kontrolnej pásky — žurnálu. Používajte len kvalitné kotúčiky s maximálnym návinom (priemerom) 60 mm!

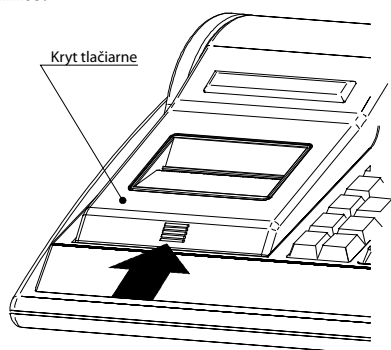

Pre správnu funkciu pokladnice je nutné sa presvedčiť, či tlač na tepelných páskach je dostatočne sýta. V prípade problémov kontaktujte autorizovaného dodávateľa pokladníc Euro-2000T Alpha.

Jemným tlakom palca ľavej ruky na kryt tlačiarne v priestore rastrovanej plochy (šípka) vysuňte kryt tlačiarne z horného krytu pokladnice a kryt odnímate.

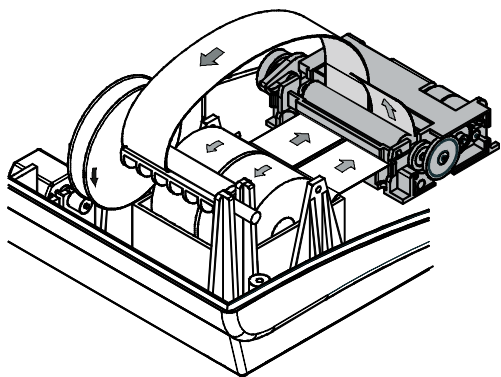

Do lôžka pre papierové pásky vložte kotúčiky papierových pásov tak, aby sa odvíjali smerom dopredu zo spodnej strany (viď. obrázok 2.10). Konce pásov zarovnajzte zastrihnutím. Konce pásov nesmú obsahovať nečistoty, či zvyšky lepidla.



Obidve pásky vložte do vstupného otvoru tlačiarne a papier jemne zasuňte. Páska pre zákazníka musí prechádzať priestorom snímača konca pásky. Stlačte tlačidlo  (Posuv). Tlačiareň si pásky sama zavedie do mechanizmu. Pásky vychádzajú hornou štrbinou tlačiarne. Tlačidlom  vysuňte asi 30 cm pásky.

Pravú pásku zaveďte podľa obrázka do štrbiny navíjacej cievky tak, aby sa hrana pásky dotý-

kala štítu navíjacej cievky (na jej pravej strane). Navíjaciu cievku niekoľkokrát otočte v smere otáčania a presvedčte sa, či páska pevne drží. Navíjaciu cievku uložte do určených držiakov a jemne ju otočte, aby sa papierová páska kontrolnej pásky jemne napla .

Pásku pre zákazníka zaveďte do štrbiny trhača účtenky v kryte tlačiarne .

Zavrite kryt tlačiarne. Odtrhnite vyčnievajúcu pásku a môžete začať účtovať.

Používanie a skladovanie papierových pásov

V tlačiarňi pokladnice Euro-2000T Alpha je potrebné používať papierové tepelné pásky šírky 28 mm. V zmysle §3 ods. 8 vyhlášky MF SR č. 55/1994 Z. z. je potrebné uchovávať údaje na kontrolnej páske po dobu minimálne troch rokov.

Pre papierové pásky sú definované nasledovné skladovacie podmienky:

- papierové pásky nevystavovať slnečnému žiareniu,
- teplote nad 40 °C
- zabrániť styku s mäkkým PVC, zmäkčovadlami, organickými rozpúšťadlami, lepidlami a vodou.

Pri lepení uzáverok do knihy pokladnice a tržieb nanášajte preto lepidlo len na nepotlačené konce papierových pásov, aby nedošlo k znehodnoteniu vytlačených údajov.

Vlastnosti papierových pásov musia zabezpečiť uchovanie údajov pri dodržaní stanovených skladovacích podmienok. Je potrebné používať iba pásky, ktoré majú výrobcom zaručené potrebné vlastnosti. V prípade nedodržania skladovacích podmienok alebo používania nekvalitných papierových pásov Elcom neručí za kvalitu tlače a uchovanie údajov.

Používajte papierové pásky, ktorých koniec nie je lepený. Ak by bola použitá takáto papierová páska a nebola by včas vymenená za novú, môže poškodiť tlačiareň, prípadne skrátiť jej životnosť. V takom prípade nebude na poškodenú tlačiareň uplatnená záruka.

<< Obr. 2.10

Odobratie krytu tlačiarne

< Obr. 2.11

Zavedenie papierových pásov do tlačiarne

Programovanie pokladnice

Inicializácia

Ak pokladnicu uvádzate prvýkrát do činnosti, je vhodné pokladnicu inicializovať. Inicializácia registračnej pokladnice vymaže všetky naprogramované informácie a pokladnicu vráti do základného nastavenia. Zachované zostanú iba grandtotály, poradové čísla uzávierok (Z1, Z2) a hodnota príznaku č. 1. Inicializáciu pokladnice je možné vykonať iba po vykonaní dennej a periodickej (mesačnej) uzávierky v režime Z-uzávierok.

Ak sa rozhodnete pokladnicu inicializovať:

- 1) Prepnete pokladnicu do programovacieho režimu otočením kľúča v riadiacom zámku pokladnice do pozície „P“.

12:10:21
PROGRAMOVACÍ REŽIM P

- 2) Stlačte tlačidlo **KR** (KREDIT). Na displeji sa zobrazí nápis „Mazanie pamäte“. Pre potvrdenie inicializácie stlačte tlačidlo **MS** (MEDZISÚČET).

Mazanie pamäte
PROGRAMOVACÍ REŽIM P

- 3) Inicializácia začne a tlačiareň vytlačí správu „Mazanie pamäte“.
- 4) Zadajte dátum (vo formáte DDMMRR) a potvrďte stlačením **MS** (MEDZISÚČET).

ZADAJ DATUM
200304

- 5) Obdobne zadajte čas vo formáte HHMM.

ZADAJ ČAS
1230

- 6) Koniec inicializácie ukazuje nápis na displeji „Koniec mazania“.

12:30:01
PROGRAMOVACÍ REŽIM P

Doporučený postup pri programovaní pokladnice

Existuje doporučený postup pre programovanie údajov v pokladnici Euro-2000T Alpha. Programovanie jednotlivých skupín údajov by malo prebiehať v tomto poradí:

- systémové príznaky,
- daňové hladiny,
- logo účtenky,
- pokladníci,
- funkčné texty,
- tovarové skupiny,
- predajné jednotky a
- tovarové položky (PLU).

Všeobecné poznámky ohľadne programovania

Niekoľko činností je spoločných pre programovanie všetkých skupín údajov. Tieto činnosti sa dajú zhrnúť do nasledujúcich bodov:

- Po vstupe do programovacieho režimu si volíte skupinu, ktorú budete programovať stlačením určitého klávesu. Pokiaľ pred stlačením tohto klávesu zadáte číslo, začnete danú skupinu programovať od záznamu so zadaným číslom (napr. ak zadáte 8 a stlačíte **V** (VKLAD), začnete programovať ôsmy systémový príznak). Pokiaľ zadané číslo prekročí

počet záznamov v danej skupine, začínate od prvého — teda ako keby ste nezadali nič.

- Akonáhle vstúpite do programovania určitej skupiny stlačením určitého klávesu (napr. **V** (VKLAD) pre systémové príznaky), môžete si vytlačiť alebo hodnoty všetkých záznamov v skupine stlačením tlačidla **S** (ŠEK) alebo obsah displeja (čiže práve programovaný príznak) stlačením tlačidla **U** (ÚČTENKA). Tieto funkcie sú vhodné, pokiaľ ešte nemáte istotu v programovaní a chcete si uchovať pôvodné nastavenia pre prípad obnovy.

- Kláves **MS** (MEDZISÚČET) posúva medzi programovanými údajmi lineárne: začne u prvého údaja prvého záznamu, prejde k poslednému údaju toho záznamu a potom prejde k prvému údaju nasledujúceho záznamu... a tak ďalej, pokiaľ nedôjde k poslednému údaju posledného záznamu. Ďalšie stlačenie klávesu **MS** (MEDZISÚČET) presunie programovanie naspäť na začiatok (t. j. na prvý údaj prvého záznamu). A znova od prvého údaja.
- Kláves **MS** (MEDZISÚČET) ukladá všetky zmeny, ktoré ste zadali k zobrazenému príznaku. Ak ste sa omylom „preklepli“, stačí zmazať zmeny pomocou klávesu **X** (ZMAZAŤ) a pokračovať stlačením **MS** (MEDZISÚČET) ďalej.
- Programovanie skupiny ukončíte stlačením klávesu **CELKOM** (CELKOM). Tento kláves Vás navráti naspäť do východzieho bodu programovacieho režimu.
- Zadávanie textov (napr. názvov tovarových položiek alebo riadkov loga) sa deje pomocou

zadávanie šestnástkových kódov jednotlivých znakov pomocou numerických kláves a kláves tovarových skupín 1–6. Prehľadná tabuľka 3.1 zobrazuje kódy pre všetky zobraziteľné znaky. Znak pre medzeru ma kód 20. Pokiaľ chcete vytlačiť znaky dvojitej šírky, zadajte kód 1F pred znak, ktorý chcete rozšíriť (ak chcete zadať rozšírené veľké A, zapíšte 1F 41).

Obrázok 3.1: >>
Rozdelenie klávesnice.

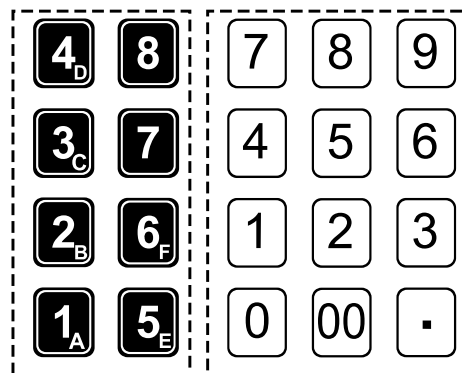

Klávesy tovarových skupín Numerické klávesy

Tabuľka 3.1 >
Šestnástkové kódy zobraziteľných znakov.

	!	"	#	\$	%	&	'	()	*	+	,	-	.	/
20	21	22	23	24	25	26	27	28	29	2A	2B	2C	2D	2E	2F
0	1	2	3	4	5	6	7	8	9	:	;	<	=	>	?
30	31	32	33	34	35	36	37	38	39	3A	3B	3C	3D	3E	3F
a	A	á	Á	ä	Ä	b	B	c	C	č	Č	d	D	d'	Ď
61	41	7B	7C	7D	7E	62	42	63	43	7F	80	64	44	81	82
e	E	é	É	f	F	g	G	h	H	i	I	í	Í	j	J
65	45	83	84	66	46	67	47	68	48	69	49	85	86	6A	4A
k	K	l	L	í	Í	l'	L'	m	M	n	N	ň	Ň	o	O
6B	4B	6C	4C	87	88	89	8A	6D	4D	6E	4E	8B	8C	6F	4F
ó	Ó	ô	Ô	p	P	q	Q	r	R	ř	Ř	s	S	š	Š
8D	8E	8F	90	70	50	71	51	72	52	91	92	73	53	93	94
t	T	ť	Ť	u	U	ú	Ú	v	V	w	W	x	X	y	Y
74	54	95	96	75	55	97	98	76	56	77	57	78	58	79	59
ý	Ý	z	Z	ž	Ž	ı	İ	ııı	İİİ	V	VI	@			
99	9A	7A	5A	9B	9C	5B	5C	5D	5E	5F	60	40			







Programovanie systémových príznakov

Opatrnosť pri programovaní systémových príznakov je namieste, takže predtým, než začnete pokladnicu programovať, odporúčame si čast Programovanie systémových príznakov prečítať aspoň raz celú! Systémové príznaky sú údaje, ktoré majú hlavný vplyv na správnu funkčnosť celej pokladnice (počet desatinných miest, zaokrúhľovanie, dátum, čas a pod.). Pokladnica

Euro-2000T Alpha obsahuje desať skupín systémových príznakov.

Postup pri programovaní systémových príznakov:

- 1) Prepnete pokladnicu do programovacieho režimu otočením kľúča v riadiacom zámku

- pokladnice do polohy „P“. Polohu „P“ je možné nastaviť len pomocou kľúča manažéra označeného ako (MA).
- 2) Stlačte tlačidlo  (VKLAD) a vstúpte do programovania systémových príznakov. Ak pred stlačením tlačidla  (VKLAD) zadáte číslo, začnete programovať od príznaku so zadaným číslom.
 - 3) Po zadaní potrebných hodnôt príznakov stlačte tlačidlo  (MEDZISÚČET) a uložte zadané hodnoty skupiny príznakov; pokračujete, kým naprogramujete všetky potrebné príznaky.
 - 4) Naprogramované nastavenie príznakov si môžete vytlačiť stlačením tlačidla  (ŠEK) vytlačíte všetky príznaky, tlačidlom  (ÚČTENKA) vytlačíte práve editovaný príznak.
 - 5) Programovanie ukončíte stlačením tlačidla  (CELKOM).

Prvá skupina systémových príznakov (dane, zobrazovanie a zaokrúhľovanie)

Hodnoty 1. príznaku je možné meniť iba ak GT1, GT2 a GT3 sú nulové.

Číslica	Zákl. nastavenie		Význam príznaku	Platné hodnoty
	Hlavná mena SKK	Hlavná mena EUR		
1	3	0	Spôsob zaokrúhľovania	0 – od 5 hore, 1 – hore, 2 – dole, 3 – štvrtinové
2	0	0	Spôsob výpočtu dane	0 – DPH je súčasťou ceny, 1 – DPH je dopočítané k cene.
3	1	2	Počet desatinných miest pre zaokrúhľovanie ceny nákupu	0 – 2
4	1	2	Počet desatinných miest pre zaokrúhľovanie daní	0 – 3
5	1	2	Počet desatinných miest pre zaokrúhľovanie cien	
6	2	3	Počet desatinných miest pre zobrazovanie cien, daní a pre programovanie cien tovarových položiek a skupín	

< Tabuľka 3.2

Dane zobrazovanie a zaokrúhľovanie.

Poznámka:

- k prvej číslici: štvrtinové zaokrúhľovanie je zaokrúhľovanie na 50 halierov. T. j. od x.00 do x.24 sa zaokrúhľuje na x.00, od x.25 do x.74 sa zaokrúhľuje na x.50 a od x.75 do x.99 sa zaokrúhľuje na (x+1).00
- k druhej číslici: ak DPH je súčasťou ceny (prednastavená hodnota) ceny tovarových položiek a tovarových skupín uvádzame s DPH, v opačnom prípade používame ceny bez DPH a pokladnica následne DPH prirába k danej cene
- k tretej až šiestej číslici: Počet miest pre zaokrúhľovanie musí byť vždy menší, nanajvýš rovný počtu miest na ktoré sa zobrazuje. Počet miest pre zaokrúhľovanie nákupu musí byť menší, nanajvýš rovný počtu miest pre zaokrúhľovanie cien. Rozdiel počtu miest pre zaokrúhľovanie nákupu a cien môže byť maximálne 1.
- k šiestej číslici:
 - v závislosti od zapnutej, resp. vypnutej služby (job) 899 (kapitola: Servisné kódy pokladnice, na konci manuálu) môže byť jednotková cena tovaru zobrazovaná na 3 desatinné miesta bez ohľadu na nastavenie tohoto príznaku.
 - v závislosti od zapnutej, resp. vypnutej služby (job) 898 (kapitola: Servisné kódy pokladnice, na konci manuálu) môže byť predajná cena položky (jednotková cena*množstvo) zobrazovaná na počet desatinných miest podľa väčšej z hodnôt 4., alebo 5. číslice 1. systémového príznaku a nie podľa hodnoty 6. číslice 1. systémového príznaku.

Druhá skupina systémových príznakov (rôzne nastavenia)

Číslica	Zákl.nastavenie	Význam príznaku	Platné hodnoty
1	1	Daňové údaje sa tlačia na účtenku	0 – nie, 1 – áno
2	0	Formát zobrazovania dátumu	0 – DDMMRR, 1 – MMDDRR
3	3	Počet desatinných miest pre zadávanie množstva	0 – 3

< Tabuľka 3.3

Rôzne nastavenia.

4	3	Počet voľných riadkov medzi účtenkami	0 – 6
5	6	Počet riadkov loga	
6	0	Dvojnásobné násobenie sa vyhodnotí ako:	0 – zlomkové množstvo, 1 – dvakrát násobené množstvo

Tretia skupina systémových príznakov (čísla)

Slovenská verzia pokladnice nuluje číslo účtenky po dennej uzávierke bez ohľadu na nastavenie prvého príznaku v tejto skupine.

Tabuľka 3.4 >
Čísla.

Číslica	Zákl.nastavenie	Význam príznaku	Platné hodnoty
1	0	Číslo účtenky sa nuluje po vykonaní uzávierky	0 – dennej, 1 – periodickej
2 – 3	01	Číslo pokladnice	01 – 99
4 – 7	0001	Číslo účtenky	

Štvrtá skupina systémových príznakov (povinné operácie)

Tabuľka 3.5 >
Povinné operácie.

Číslica	Zákl.nastavenie	Význam príznaku	Platné hodnoty
1	1	Po stlačení klávesu MS (MEDZISÚČET) sa na tlačiareň vytlačí hodnota medzisúčtu	0 – nie, 1 – áno
2	0	Stlačenie klávesu MS (MEDZISÚČET) pri ukončení predaja	0 – nepovinné, 1 – povinné
3	0	Zadanie čísla kreditnej karty je pri platbe kreditom	
4	0	Zadávanie platenej hodnoty pri platbách	

Piata skupina systémových príznakov (parametre sériovej komunikácie)

Tabuľka 3.6 >
Parametre sériovej komunikácie.

Číslica	Zákl.nastavenie	Význam príznaku	Platné hodnoty
1	0	Zakončovací znak pre skener	0 – CR+LF, 1 – CR, 2 – LF
2	3	Rýchlosť komunikácie so skenerom	0 – 1 200 Bd, 1 – 2 400 Bd, 2 – 4 800 Bd, 3 – 9 600 Bd, 4 – 19 200 Bd
3	1	Rýchlosť komunikácie s PC	0 – 9 600 Bd, 1 – 38 400 Bd
4	0	Komunikačný protokol pre digitálne váhy	0 – CAS Morcan, MARTES T, 1 – euro váhy, MARTES M, 2 – Macca K, 3 - DIBAL, 4 - Motex R, 6 – METTLER TOLEDO, 7 – ACOM, 8 - CAS Morcan TP2
5	0	Smer prenosu dát v režime PC-ONLINE	0 - údaje o predaji môžu byť prijímané z PC, 1 - údaje o predaji môžu byť prijímané z PC aj vysielané do PC
6	0	Komunikačný protokol pre platobný terminál	0 – komunikácia s platobným terminálom nie je povolená, 1 – Bull Amadeo, KeyCorp, 2 - Dionica

Šiesta skupina systémových príznakov (režimy tlače)

Poznámka: Ak je povolená tlač grafického loga, to sa tlačí na koniec účtenky. Grafické logo je možné do pokladnice naprogramovať prostredníctvom programového vybavenia Euro2A.

Tabuľka 3.7 >
Režimy tlače.

Číslica	Zákl. nastavenie	Význam príznaku	Platné hodnoty
1	0	nevyužitý	
2	0	nevyužitý	
3	1	Tlač grafického loga	0 – nie, 1 – áno
4	0	Veľkosť písma pri tlači	0 – veľký font (2,5 mm), 1 – malý font (2 mm)
5	0	nevyužitý	

Siedma skupina systémových príznakov (percentuálna prirážka)

Táto skupina má dve podskupiny — medzi parametrami prirážky sa prepína klávesom  (MEDZISÚČET). Programovanú časť ukazuje šípka.

Číslica	Zákl.nastavenie	Význam príznaku	Platné hodnoty
vľavo	00	Limit pre ručné zadanie prirážky počas predaja (v %)	00–99
vpravo	0000	Predprogramovaná hodnota prirážky (zadajte s dvoma desatinnými číslami, t. j. 15 % zadajte ako 1500)	0000–9999

< Tabuľka 3.8
Percentuálna prirážka.

Ôsma skupina systémových príznakov (percentuálna zľava)

Táto skupina má dve podskupiny — medzi parametrami zľavy sa prepína klávesom  (MEDZISÚČET). Programovanú časť ukazuje šípka.

Číslica	Zákl.nastavenie	Význam príznaku	Platné hodnoty
vľavo	00	Limit pre ručné zadanie zľavy počas predaja (v %)	00–99
vpravo	0000	Predprogramovaná hodnota zľavy (zadajte s dvoma desatinnými číslami, t. j. 15 % zadajte ako 1500)	0000–9999

< Tabuľka 3.9
Percentuálna zľava.

Deviata skupina systémových príznakov (čas)

Číslica	Zákl.nastavenie	Význam príznaku	Platné hodnoty
1–2	12	Hodiny	00–23
3–4	00	Minúty	00–59

< Tabuľka 3.10
Čas.

Desiata skupina systémových príznakov (dátum)

Poznámka: Pokladnica automaticky rozpoznáva prestupné roky a presný počet dní v jednotlivých mesiacoch.





Číslica	Zákl.nastavenie	Význam príznaku	Platné hodnoty
1–2	01	Deň	01–31
3–4	01	Mesiac	01–12
5–6	99	Rok	00–99

< Tabuľka 3.11
Dátum.

Programovanie daňových hladín

Pokladnica umožňuje pracovať až so 6 úrovňami dane z pridanej hodnoty a nulovou sadzbu. Sadzba dane a jej názov je programovateľný. Daňová hladina pozostáva z dvoch programovateľných údajov: sadzba dane (0%, 19%,...) a názov dane (DAŇ, DPH, ZDANENIE, VAT,...).

Postup pri programovaní daňových hladín:

- 1) Prepnite pokladnicu do programovacieho režimu otočením kľúča v riadiacom zámku pokladnice do polohy „P“. Polohu „P“ je možné nastaviť len pomocou kľúča manažéra označeného ako (MA).
- 2) Stlačte tlačidlo  (VRÁTENIE) a vstúpte do programovania daňových hladín. Ak pred stlačením tlačidla  (VRÁTENIE) zadáte číslo, začnete programovať od hladiny so zadaným číslom.
- 3) Ako prvé programujete hodnotu danej daňovej hladiny. Po zadaní hodnoty (na dve desatinné miesta, bez desatinnej čiarky; tzn. 19 % daň zadáte ako 1900) stlačte tlačidlo  (MEDZISÚČET) a uložíte zadanú hodnotu.
- 4) Následne naprogramujte názov danej daňovej hladiny. Zadajte názov ako bolo popísané predtým (podľa tabuľky 3.1). Názov môže obsahovať maximálne 10 znakov štandardnej veľkosti. Stlačením tlačidla  (MEDZISÚČET) sa presuniete na programovanie hodnoty nasledujúcej daňovej hladiny. Pokiaľ práve programujete poslednú daňovú hladinu, ocit-



1. hladina SADZBA
19.00%

nete sa po stlačení  (MEDZISÚČET) na prvej hladine.

1. hladina NÁZOV
DPH 19%

Programovanie loga účtenky

Pokladnica umožňuje vytlačiť na začiatku účtenky až 6 riadkov loga firmy (napr. „Potraviny pod gaštanom“, „Ďakujeme Vám“ a pod.). Každý riadok umožňuje vytlačiť až 17 znakov normálnej veľkosti, alebo 8 znakov dvojnásobnej veľkosti.

Znaky a im zodpovedajúce šestnástkové číselné kódy sú uvedené v šestnástkovej a abecednej tabuľke znakov (tabuľka 3.1). Pri programovaní kódov používame pre zadávanie písmen A až F tlačidlá skupín  až  v tomto poradí. Číslice 0–9 zadávajú pomocou numerickej (číselnej) klávesnice.

Postup pri programovaní loga účtenky:



- 1) Prepnete pokladnicu do programovacieho režimu otočením kľúča v riadiacom zámku pokladnice do polohy „P“. Polohu „P“ je možné nastaviť len pomocou kľúča manažéra označeného ako (MA).



Programovanie grafického loga účtenky

Pokladnica obsahuje preddefinované grafické logo definované výrobcom pokladnice. Vlastné grafické logo si môžete vytvoriť podľa parametrov definovaných nižšie. Preprogramovanie grafického loga v pokladnici je možné realizovať s použitím komunikačných softvérov (Euro2A, ECR.dll, Com2A.exe, Com32.dll), ktoré sú dostupné na stránke výrobcu (www.elcom.eu).



Programovanie pokladníkov

Pokladnica umožňuje evidovať finančné operácie pre šiestich nezávislých pokladníkov. Po prihlásení sa pokladníka budú jeho/jej účtenky podpísané jeho/jej naprogramovaným menom. Programovanie pokladníkov pozostáva zo štyroch programovateľných údajov: mena pokladníka, jeho prístupového hesla, prístupových práv a povolenia pre vrátenie tovaru.

- 5) Naprogramované nastavenie daní si môžete vytlačiť; stlačením tlačidla  (ŠEK) vytlačíte všetky daňové hladiny, tlačidlom  (ÚČTENKA) vytlačíte práve editovanú hladinu.
- 6) Programovanie ukončíte stlačením tlačidla  (CELKOM).

- 2) Stlačte tlačidlo  (VÝBER) a vstúpte do programovania riadkov textového loga. Ak pred stlačením tlačidla  (VÝBER) zadáte číslo, začnete programovať od riadku so zadaným číslom.
- 3) Programujete text v danom riadku textového loga. Znaky zadávajú pomocou tabuľky 3.1. Po zadaní riadku textu loga stlačte tlačidlo  (MEDZISÚČET) a uložte zadaný text; pokračujete ďalším riadkom loga, kým naprogramujete všetky potrebné riadky.

1. riadok loga
Euro - 2 0 0 0 T

- 4) Naprogramované textové logo si môžete vytlačiť; stlačením tlačidla  (ŠEK) vytlačíte celé logo, tlačidlom  (ÚČTENKA) vytlačíte práve editovaný riadok.
- 5) Programovanie ukončíte stlačením tlačidla  (CELKOM).

Parametre grafického loga:

- formát bmp
- bitová hĺbka 1bit (čiernobiele, bez stupňov šedej)
- rozmery loga 168 x 180 bodov

te programovať od pokladníka so zadaným číslom.

- 3) Ako prvé programujete meno pokladníka, ktoré môže byť až 10 znakov dlhé. Znaký zadávajú pomocou tabuľky 3.1. Po zadaní mena stlačte tlačidlo **MS** (MEDZISÚČET) a uložíte zadané meno.

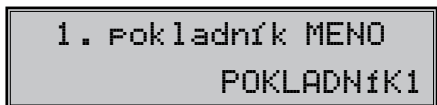

- 4) Naprogramujte heslo pre daného pokladníka. Heslo môže obsahovať max. 4 číslice. Stlačte tlačidlo **MS** (MEDZISÚČET) a pokračujte programovaním prístupových práv pre daného pokladníka.

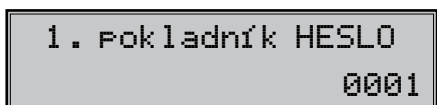

- 5) Naprogramujte prístupové práva pokladníka, význam jednotlivých príznakov je vysvetlený v tabuľke 3.12.

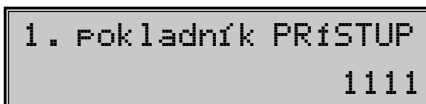

- 6) Po naprogramovaní prístupových práv pokladníka a stlačení tlačidla **MS** (MEDZISÚČET) je na displeji v prvom riadku zobrazené aktuálne číslo pokladníka a informácia o programovaní povolenia pre vrátenie tovaru a v druhom riadku aktuálne nastavený príznak (1 - povolené, 0 - zakázané). Po stlačení tlačidla **MS** (MEDZISÚČET) je pokladnica pripravená na programovanie mena ďalšieho pokladníka.

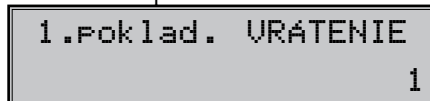

- 7) Programovanie ukončíte stlačením tlačidla **CELKOM** (CELKOM).

Číslica	Zákl.nastavenie	Význam príznaku	Platné hodnoty
1	1	Prístup do režimu X-uzávierok	0 - nepovolený, 1 - povolený
2	1	Prístup do režimu Z-uzávierok	
3	1	Prístup do programovacieho režimu	
4	1	Prístup do tréningového režimu	

< Tabuľka 3.12
Príznamy prístupových práv pokladníka.

Programovanie funkčných textov

Programovanie funkčných textov je možné v rozsahu až 17 písmen. Tak ako pri programovaní ostatných textov používajte tabuľku 3.1. Postupujte podobne ako pri programovaní loga účtenky. Významy a základné nastavenia jednotlivých funkčných textov nájdete v tabuľke 3.13.

Postup pri programovaní funkčných textov

- 1) Prepnite pokladnicu do programovacieho režimu otočením kľúča v riadiacom zámku pokladnice do polohy „P“. Polohu „P“ je možné nastaviť len pomocou kľúča manažéra označeného ako (MA).
- 2) Stlačte tlačidlo **Z** (ZRUŠENIE) a vstúpte do programovania funkčných textov. Ak pred stlačením tlačidla **Z** (ZRUŠENIE) zadáte číslo, začnete programovať od textu so zadaným číslom.

- 3) Programujete daný funkčný text. Znaký zadávajú pomocou tabuľky 3.1. Po zadaní funkčného textu stlačte tlačidlo **MS** (MEDZISÚČET) a uložíte zadaný text; pokračujte ďalším funkčným textom, kým naprogramujete všetky potrebné texty.

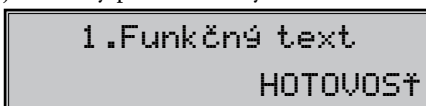

- 4) Naprogramované funkčné texty si môžete vytlačiť; stlačením tlačidla **Š** (ŠEK) vytlačíte všetky funkčné texty, tlačidlom **Ú** (ÚČTENKA) vytlačíte práve editovaný text.
- 5) Programovanie ukončíte stlačením tlačidla **CELKOM** (CELKOM).

Tabuľka 3.13 >
Funkčné texty.

Funkčný text č.	Základné nastavenie	Význam
1	HOTOVOŠŤ	Popis platby hotovosťou
2	ŠEK	Popis platby šekom
3	KREDIT	Popis platby kreditnou kartou
4	VYDAŤ	Popis hodnoty pre výdavok
5	VRÁTENIE TOVARU	Popis operácie Vrátenie tovaru
6	ZRUŠENIE	Popis operácie Zrušenie
7	VKLAD	Popis operácie vkladu
8	VÝBER	Popis operácie výberu
9	CELKOM	Popis celkovej hodnoty nákupu
10	ČÍSLO DOKUMENTU	Popis pri tlači referenčného čísla

Programovanie tovarových skupín

Pokladnica Euro-2000T Alpha má osem tovarových skupín (DPT). Každá tovarová skupina má naprogramované tri základné zložky: cena, príznak a názov.

Postup pri programovaní tovarových skupín:

1) Prepnete pokladnicu do programovacieho režimu otočením kľúča v riadiacom zámku pokladnice do polohy „P“. Polohu „P“ je možné nastaviť len pomocou kľúča manažéra označeného ako (MA).

2) Stlačte tlačidlo  (PRVÁ TOVAROVÁ SKUPINA) a vstúpte do programovania tovarových skupín.

3) Ako prvé programujete cenu tovarovej skupiny. Zadáajte cenu (max. osem číslic) a stlačte tlačidlo  (MEDZISÚČET). Pokladnica sa nastaví na programovanie príznaku tovarovej skupiny.

1. DPT CENA
10.00



4) Naprogramujte príznaky pre danú tovarovú skupinu. Hodnoty a význam jednotlivých

príznakov nájdete v tabuľke 3.14. Stlačte tlačidlo  (MEDZISÚČET) a pokračujte programovaním názvu tovarovej skupiny.

1. DPT PRÍZNAK
00038

5) Ako posledné programujete názov tovarovej skupiny; text zadávajte pomocou tabuľky 3.1. Po zadaní názvu stlačte  (MEDZISÚČET) a pokračujte cenou nasledujúcej (alebo prvej) tovarovej skupiny.

1. DPT NÁZOV
19% PEČIVO

6) Naprogramovanú tovarovú skupinu si môžete vytlačiť; stlačením tlačidla  (ŠEK) vytlačíte všetky tovarové skupiny, tlačidlom  (ÚČTENKA) vytlačíte práve programovanú tovarovú skupinu.

7) Programovanie ukončíte stlačením tlačidla  (CELKOM).

Tabuľka 3.14 >
Príznaky tovarových skupín.

Číslca	Zákl.nastavenie	Význam príznaku	Platné hodnoty
1	0	Priradenie tovarovej skupiny k daňovej hladine	0 – skupina bez priradenej daňovej hladiny, 1–6 – priradená daňová hladina 1–6
2	0	Typ tovarovej skupiny	0 – normálna tovarová skupina, 1 – skupina pre predaj jednej položky
3	0	Záporná tovarová skupina	0 – nie, 1 – áno
4	3	Možnosť predaja	0 – zakázaný predaj, 1 – zadávanie ceny z klávesnice, 2 – len predprogramovaná cena, 3 – oba spôsoby
5	8	Maximálny počet číslic, ktoré môžu byť zadané pri účtovaní ceny v tejto tovarovej skupine (HALO)	1–8

Programovanie predajných jednotiek

Ku každému tovaru (PLU) je možné priradiť predajnú jednotku, ktorá charakterizuje konkrétny tovar. Je možné naprogramovať osem predajných jednotiek v rozsahu maximálne troch písmen. Tak ako pri programovaní ostatných textov používajte tabuľku znakov 3.1.

Pokladnica obsahuje osem predprogramovaných predajných jednotiek (z toho jednu „prázdnu“ predajnú jednotku), ktoré sú uvedené v tabuľke 3.15.

Postup pri programovaní predajných jednotiek:

- 1) Prepnite pokladnicu do programovacieho režimu otočením kľúča v riadiacom zámku pokladnice do polohy „P“. Polohu „P“ je možné nastaviť len pomocou kľúča manažéra označeného ako (MA).
- 2) Stlačte tlačidlo **%*** (PERCENTUÁLNA PRIRÁŽKA) a vstúpte do programovania predajných jednotiek. Ak pred stlačením tlačidla **%*** (PERCENTUÁLNA PRIRÁŽKA) zadáte číslo, začnete programovať od predajnej jednotky so zadaným číslom.

- 3) Programujete danú predajnú jednotku. Znaky zadávajú pomocou tabuľky 3.1. Po zadaní názvu predajnej jednotky stlačte tlačidlo **MS** (MEDZISÚČET) a uložíte zadaný text; pokračujte ďalšou predajnou jednotkou, kým naprogramujete všetky potrebné jednotky.

2.Predaj. jednotka
ks

- 4) Naprogramované predajné jednotky si môžete vytlačiť; stlačením tlačidla **§** (ŠEK) vytlačíte všetky predajné jednotky, tlačidlom **↑** (ÚČTENKA) vytlačíte práve editovanú jednotku.
- 5) Programovanie ukončíte stlačením tlačidla **CELKOM** (CELKOM).

Pozícia	Jednotka	Pozícia	Jednotka
1		5	m
2	ks	6	m ²
3	kg	7	fl'
4	l	8	bal

< Tabuľka 3.15
Predprogramované predajné jednotky.

Programovanie tovarových položiek (PLU)

Pokladnica Euro-2000T Alpha má 2 400 alebo po úprave až 10 000 tovarových položiek. Pri tovarovej položke sa programuje päť základných častí: cena PLU, dve skupiny príznakov PLU, popisný názov PLU a jeho čiarový kód.

Pokiaľ chcete využiť možnosť naviazať predaj niekoľkých PLU (tzn. keď predáte PLU č. x – napr. pivo, automaticky s ňou predáte aj PLU č. y – teda zálohovanú fľašu), potrebujete umiestnenie PLU plánovať. PLU č. 1 001-1 015 sú rezervované pre naviazateľné položky (teda fľaše a pod.), nedajú sa k nim naviazať žiadne položky a nemali by byť priradené k zápornej tovarovej skupine.

Postup programovania tovarových položiek obsahuje možnosť skenovania čiarových kódov. Aby ste túto funkciu využili, musíte mať správne zapojený a nastavený skener čiarových kódov. Ak tomu nie je tak, kontaktujte Vášho servisného technika.

Postup pri programovaní tovarových položiek:

- 1) Prepnite pokladnicu do programovacieho režimu otočením kľúča v riadiacom zámku pokladnice do polohy „P“. Polohu „P“ je možné nastaviť len pomocou kľúča manažéra označeného ako (MA).
- 2) Stlačte tlačidlo **PLU** (PLU) a vstúpte do programovania tovarových položiek. Ak pred

stlačením tlačidla **PLU** (PLU) zadáte číslo, začnete programovať od tovarovej položky so zadaným číslom.

- 3) Najprv programujete cenu danej tovarovej položky. Zadajte cenu položky (max. 8 číslic). Stlačením **MS** (MEDZISÚČET) pokračujte programovaním prvej skupiny príznakov PLU.

00001. PLU CENA
10.00

- 4) Prvá skupina obsahuje päť príznakov. Nastavte jednotlivé hodnoty podľa tabuľky 3.16 a stlačením **MS** (MEDZISÚČET) pokračujte k druhej skupine príznakov PLU.

00001. PLU PRÍZNAK1
01000

- 5) V druhej skupine sa nachádza šesť príznakov, ktorých popis nájdete v tabuľke 3.17. Stlačením klávesy **MS** (MEDZISÚČET) pokračujete programovaním názvu PLU.

00001. PLU PRÍZNAK2
0010118

- 6) Programujete názov danej tovarovej položky (PLU). Znaky zadávajú pomocou tabuľky

3.1 a po zadaní názvu stlačte tlačidlo **MS** (MEDZISÚČET) a uložíte zadaný text; po-

kračujete programovaním čiarového kódu PLU.

Tabuľka 3.16 >
Prvá skupina príznakov PLU.

Číslica	Zákl.nastavenie	Význam príznaku	Platné hodnoty
1	0	Priradenie tovarovej položky (PLU) k daňovej hladine	0 – tovarová položka bez dane, 1–6 – položka priradená k daňovej hladine 1–6
2	1	Priradenie tovarovej položky k tovarovej skupine	1–8 – číslo priradenej tovarovej skupiny
3	0	Popisná tovarová položka	0 – nie, 1 – áno
4	0	Typ tovarovej položky	0 – normálna tovarová položka, 1 – predaj jedinej tovarovej položky
5	0	Možnosť predaja	0 – zakázaný predaj, 1 – zadávanie ceny z klávesnice, 2 – použitie naprogramovanej ceny, 3 – možnosť zadania ceny a použitia naprogramovanej ceny pri predaji

Poznámka: Nastavením tovarovej položky ako popisnej je pri predaji vytlačený na tlačiarni jej názov (popis), ale k tejto položke sa nepričítavajú predajné údaje (nezapočítava sa počet predaných kusov a predajná cena).

Tabuľka 3.17 >
Druhá skupina príznakov PLU.

Číslica	Zákl.nastavenie	Význam príznaku	Platné hodnoty
1–2	00	Pripojenie položky k predaju inej položky (linkované PLU)	00 – položka nie je pripojená k žiadnemu PLU, 01–15 – aktuálne PLU sa bude predávať spolu s PLU 1001–1015
3	1	Priradenie predajnej jednotky	1–8 – priradenie k predajnej jednotke 1–8, pozri tab. 3.15
4	0	Výpis stavu zásob PLU v uzávierke PLU a na uzávierke zásob PLU	0 – nie, 1 – áno
5	1	Možnosť predaja ak je hodnota zásob záporná	
6	1	Možnosť predaja zlomkového množstva položky	
7	8	Maximálny počet číslic, ktoré môžu byť zadané pri účtovaní ceny (HALO)	1–8

Upozornenie: K položkám č. 1001 až 1015 sa nedá pripojiť žiadna iná položka a nemali by byť priradené k zápornej tovarovej skupine.

Poznámka: V ľavom dolnom rohu displeja je zobrazená daňová hladina priradená v kroku 4).

```
00001. PLU NAZOV
19%      Rožok Graham
```

- 7) Programovanie PLU končí naprogramovaním čiarového kódu. Čiarový kód môžete zadať ručne alebo môžete kód zadať pomocou skenera. Stlačte **MS** (MEDZISÚČET) a pokračujte programovaním nasledujúcej PLU.

Poznámka: Pokiaľ zadaný/skenovaný čiarový kód už v pokladnici existuje, pokladnica to ohlásí. Potom môžete zadaný/skenovaný kód zmazať klávesom **X** (ZRUŠIŤ) a zadať/skenovať znova alebo ho nechať prázdny.

```
00001. PLU ČIAR.KÓD
8586001760034
```

- 8) Naprogramované tovarové položky si môžete vytlačiť; stlačením tlačidla **§** (ŠEK) vytlačíte všetky naprogramované tovarové položky, tlačidlom **⌘** (ÚČTENKA) vytlačíte práve editovanú tovarovú položku.





- 9) Programovanie ukončíte stlačením tlačidla **CELKOM** (CELKOM). Po ukončení programovania pokladnica začne triediť čiarové kódy a dĺžka tejto činnosti závisí od množstva naprogramovaných čiarových kódov. Ak počas tejto činnosti dôjde k výpadku napájania, pokladnica po najbližšom zapnutí bude v triedení pokračovať.

```
TRIEDENIE KÓDOU
Prosím čakajte
```

Preceňovanie tovarových položiek

Táto funkcia bude vhodná pri zmene cien jednotlivých tovarových položiek. Postup sa podobá programovaniu PLU.

Postup pri preceňovaní položiek:

- 1) Prepnete pokladnicu do programovacieho režimu otočením kľúča v riadiacom zámku pokladnice do polohy „P“. Polohu „P“ je možné nastaviť len pomocou kľúča manažéra označeného ako (MA).
- 2) Stlačte tlačidlo  (PLU INÁ CENA) a vstúpte do preceňovania PLU. Ak pred stlačením tlačidla  (PLU INÁ CENA) zadáte číslo, začnete preceňovať od tovarovej položky so zadaným číslom.
- 3) Tento krok ponúka dve možnosti, pričom obe začínajú zadaním čísla. Ak zadáte 1950 a stlačíte:
 -  (MEDZISÚČET), zmeníte cenu práve preceňovanej položky na 19,50 a presuniete sa na precenenie nasledujúcej položky.
 -  (PLU), presuniete sa na precenenie položky č. 1950, pričom cena aktuálne editovanej položky ostane nezmenená.
- 4) Programovanie ukončíte stlačením tlačidla  (CELKOM).

Programovanie euro meny

Pred tým ako sa začnete venovať tejto kapitole prečítajte si kapitolu „Pojmy definujúce zavedenie meny euro resp. platby v cudzej mene“.

Pokladnica Euro-2000T Alpha je schopná pracovať s hlavnou, cudziou (vedľajšou) a duálnou menou podľa etapy euro meny v ktorej sa nachádza.

Vytlačenie informácií o aktuálnej euro etape

Kedykoľvek je možné zistiť v ktorej euro etape sa momentálne nachádzate, hodnotu konverzného a výmenného kurzu, či je duálny obeh a duálne zobrazovanie zapnuté, alebo vypnuté.







Postup:

- 1) Prepnete pokladnicu do režimu programovania otočením kľúča do polohy „P“.
 - 2) Stlačte .
- Budú vytlačené informácie o aktuálnej euro etape.

Úpravy zásob tovarových položiek

V pokladnici sú uložené aj údaje o stave zásob jednotlivých predajných položiek. Pomocou tejto funkcie môžete stavy týchto zásob zmeniť (keď napr. doobjednáte niektoré položky). Stavy zásob sa automaticky upravujú podľa údajov predaja z registračného režimu.

Postup pri zmene zásob PLU:

- 1) Prepnete pokladnicu do programovacieho režimu otočením kľúča v riadiacom zámku pokladnice do polohy „P“. Polohu „P“ je možné nastaviť len pomocou kľúča manažéra označeného ako (MA).
- 2) Stlačte tlačidlo  (DUPLIKÁT) a vstúpte do zmeny zásob PLU. Ak pred stlačením tlačidla  (DUPLIKÁT) zadáte číslo, začnete meniť zásoby od predajnej jednotky so zadaným číslom.
- 3) Zásoby môžete meniť tromi spôsobmi. Zadajte číslo 13000 a stlačte:
 -  (MEDZISÚČET), čím zmeníte stav zásob daného PLU na 13,
 -  (PERCENTUÁLNA PRIRÁŽKA), čím pridáte k stavu zásob 13 a stlačením
 -  (PERCENTUÁLNA ZĽAVA) odoberte z aktuálnych zásob 13.
- 4) Programovanie ukončíte stlačením tlačidla  (CELKOM). Pokladnica vytlačí zmeny v zásobách. Maximálna hodnota zásoby môže byť 999 999.999

Etapa bez cudzej (vedľajšej) meny

Nová pokladnica, alebo pokladnica po resete vykonanom servisným technikom je prednastavená pre prácu v tejto etape. Pokladnica pracuje len s hlavnou menou SKK. V tejto fáze nie je možné vykonávať platby, vklady a výbery v žiadnej cudzej mene.

Prvá etapa euro meny

Spätný prechod do etapy bez cudzej meny nie je možný bez vynulovania pokladnice. Je potrebné privolať servisného technika.

Etapa pred vyhlásením konverzného kurzu

Pokladnica pracuje s hlavnou menou, ktorou je slovenská koruna a môže pracovať aj s cudzou (vedľajšou) menou, ktorou môže byť ľubovoľná cudzia mena, vrátane meny euro.

Postup prechodu:

- 1) Prepnete pokladnicu do režimu programovania otočením kľúča do polohy „P“.
- 2) Zadajte kód **2001**.
- 3) Zadajte skratku cudzej meny (maximálne 3 znaky, napr. USD alebo EUR) a stlačte **MS** (MEDZISÚČET).

- 4) Zadajte hodnotu výmenného kurzu meny tvare „1USD = xx.xxxx SKK“. (ak v predchádzajúcom kroku bola zadaná mena „USD“). Stlačte **MS** (MEDZISÚČET).
- 5) Zadajte príznak meny podľa tabuľky 3.18 a stlačte **MS** (MEDZISÚČET).

Tabuľka 3.18
Príznačky cudzej meny

Číslica	Nast. hodnota	Význam	Platné hodnoty
1.	0	Spôsob zaokrúhľovania	0 – od 5 hore, 1 – hore, 2 – dole, 3 – štvrtinové
2.	2	Počet desatinných miest pre zobrazovanie hodnoty nákupu v danej cudzej mene	0 - 3
3.	2	Počet desatinných miest pre zaokrúhľovanie hodnoty nákupu v danej cudzej mene	0 - 2

Po naprogramovaní všetkých hodnôt je na displeji zobrazená správa o prechode do prvej etapy euro meny. Informácia o prechode do prvej etapy s naprogramovanými hodnotami je vytlačená aj na tlačiarni.

V priebehu prvej etapy je možné meniť parametre, resp. kurz cudzej meny nasledovným spôsobom:

- 1) Prepnete pokladnicu do programovacieho režimu otočením kľúča do polohy „P“.
- 2) Stlačte kláves **\$** (ZÁSUVKA).
- 3) Zadajte aktuálne parametre, resp. kurz a potvrdte stlačením **MS** (MEDZISÚČET).

```

Euro fáza
1
HLAVNÁ MENA          SKK
VEDĽAJŠIA MENA      EUR
Výmenný kurz
1EUR=32.1234 SKK
Príznak meny        022
  
```

Poznámka:

parametre cudzej meny je možné meniť po vykonaní mesačnej „Z“ uzávierky a výmenný kurz po vykonaní dennej „Z“ uzávierky.

Etapa duálneho zobrazovania

Trvá od vyhlásenia konverzného kurzu do začiatku prechodu na euro. Pokladnica pracuje s tromi menami. Hlavnou menou je slovenská koruna, duálnou menou je euro a cudzou menou je ľubovoľná cudzia mena (može byť aj euro). Duálna mena slúži iba na informatívne zobrazovanie cien nákupov pre potreby duálneho zobrazovania prepočítaním pomocou konverzného kurzu.

Postup prechodu:

- 1) Prepnete pokladnicu do režimu programovania otočením kľúča do polohy „P“.
- 2) Zadajte kód **20011**.
- 3) Zadajte hodnotu konverzného kurzu v tvare „1EUR = xx.xxxx SKK“ a potvrdte stlačením klávesu **MS** (MEDZISÚČET).
- 4) Stlačením klávesu **MS** (MEDZISÚČET) opätovne potvrdte zadaný konverzný kurz.
- 5) Zadaním kódu **20012** zapnete duálne zobrazovanie.

```

Konverzný kurz
1EUR=31.4321 SKK
Duálne zobraz.
Duálne hot. obch     vypnuté
                    vypnutý
  
```

```

Konverzný kurz
1EUR=31.4321 SKK
Duálne zobraz.
Duálne hot. obch     zapnuté
                    vypnutý
  
```

Poznámky:

1. Duálne zobrazovanie nesmie byť zo zákona o zavedení meny euro zapnuté pred vyhlásením konverzného kurzu a nesmie byť vypnuté v čase povinného duálneho zobrazovania.
2. Opakované použitie príkazu **20012** spôsobí vypnutie / zapnutie duálneho zobrazovania.

3. Pred začatím duálneho hotovostného obehu je po dennej „Z“ uzávierke možné stlačením klávesu **☒** (ZÁSUVKA) programovať hodnotu výmenného kurzu medzi hlavnou a cudzou menou v tvare „1USD = xx.xxxx SKK“ ak cudzou menou je USD.

Upozornenie:

Za správne zadanie konverzného kurzu je zodpovedný subjekt prevádzkujúci pokladnicu, preto je potrebné správne zadanie kurzu precízne skontrolovať.

Druhá etapa euro meny

Spätý prechod do prvej etapy euro meny nie je možný bez vynulovania pokladnice. Je potrebné privolať servisného technika.

Prechodom do druhej etapy budú hodnoty GT1, GT2, GT3 automaticky prepočítané podľa konverzného kurzu, následne odporúčame vykonať informatívnu „X“ dennú uzávierku.

Etapa duálneho obehu - vstup do euro-zóny

Je to etapa postupného sťahovania slovenskej koruny z obehu, ktorá bude trvať 16 dní. V tejto etape platí povinnosť duálneho zobrazovania cien. Pokladnica pracuje s dvomi menami. Hlavnou menou je euro. Duálnou a cudzou menou je slovenská koruna.

Pri prechode na duálny hotovostný obeh je príznak hlavnej meny (t. systémový) nastavený na štandardnú hodnotu 002223 (popis príznaku hlavnej meny je v tabuľke 3.1).

Nastavenie systémového príznaku zodpovedá a vyhovuje požiadavkám zákona o zavedení meny euro a iným súvisiacim zákonom a vyhláškam. Odporúčame zmenu týchto štandardných nastavení konzultovať s odborníkmi.

Požiadavky zákonov a vyhlášok sú najmä:

- zaokrúhľovanie predajných (výsledných) cien položiek, daní a celkových cien nákupu má byť vykonávané na 2 desatinné miesta t.j. zaokrúhľenie má byť vykonané na 1 eurocent do 0,5 centa smerom nadol a od 0,5 centa vrátane smerom nahor.
- jednotkové ceny položiek majú byť vo fáze povinného duálneho zobrazovania po prechode na euro zobrazované na 3 desatinné miesta, a to aj v prípade, že na treťom platnom desatinnom mieste je 0.

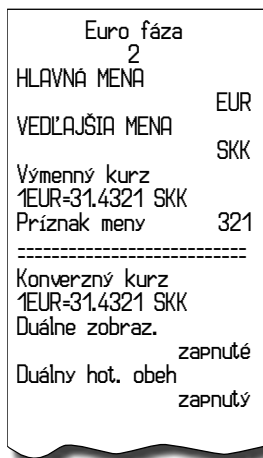

Postup prechodu:

- Prepnutie do režimu „Z“ uzávierok otočením kľúča do polohy „Z“
- Vykonanie všetkých Z uzávierok, ktoré pokladnica umožňuje (viď. používateľský manuál sekcia Uzávierky).
- Prepnite pokladnicu do režimu programovania otočením kľúča do polohy „P“.
- Zadajte kód **2002☒**.
- Potvrďte prechod na duálny obeh stlačením klávesu **MS** (MEDZISÚČET).
- Zvoľte počet desatinných miest pre zobrazovanie cien, daní a pre programovanie cien tovarových položiek a skupín (6. číslica 1. systémového príkazu) a potvrďte stlačením klávesu **MS** (MEDZISÚČET) (možné hodnoty sú 3, alebo 2). Štandardne nastavená hodnota je 3. Odporúčame zmenu tohoto štandardného nastavenia konzultovať s odborníkmi.
- Prepočet cien položiek z SKK na EUR. Počas prechodu nedôjde k zmene cien položiek (PLU, DPT), preto pre použitie cien v mene euro bude nutné pôvodné ceny v slovenskej korune prepočítať pomocou konverzného kurzu na ceny v euro podľa pravidiel definovaných v zákone o zavedení meny euro!

Poznámka:

Prepočet cien je možné zrealizovať aj v PC a prostredníctvom komunikácie s PC je možné nové ceny poslať do pokladnice.

Po naprogramovaní všetkých hodnôt je na displeji zobrazená správa o prechode do druhej etapy euro meny. Informácia o prechode do druhej etapy s naprogramovanými hodnotami je vytlačaná aj na tlačiarni.

DÔLEŽITÉ UPOZORNENIA:

- V prípade nevyhovujúceho nastavenia 1. systémového príznaku (tabuľka 3.1) je možné hneď po prechode na duálny hotovostný obeh, pred nablokovaním prvého nákupu, zmeniť hodnotu 6. číslice 1. systémového príznaku (Počet desatinných miest pre zobrazenie cien, daní a pre programovanie cien tovarových položiek a skupín), ale iba na hodnotu 2 alebo 3. T.j. ak chcem, aby ceny tovarových položiek a skupín boli v pokladnici ukladané a zobrazované na 2 desatinné miesta je potrebné zmeniť túto hodnotu na 2. Po nablokovaní prvého nákupu táto zmena nebude možná bez vynulovania pokladnice, nutný servisný zásah.

V prípade potreby zmeny aj ostatných číslic 1. systémového príznaku (tabuľka 3.1) je potrebné pred prechodom na duálny hotovostný obeh urobiť vynulovanie pokladnice servisným technikom. Po vynulovaní pokladnice je potrebné vykonať prechod na duálny obeh a okamžite po prechode zmeniť hodnotu 1. systémového príznaku pokladnice na požadované hodnoty. Účtovať je možné začať až po zmene 1. systémového príznaku pokladnice, v opačnom prípade zmena príznaku nebude možná!

- Pokiaľ bude zmenená 6. číslica 1. systémového príznaku (Počet desatinných miest pre zobrazenie cien, daní a pre programovanie cien tovarových položiek a skupín) z hodnoty:
 - 2 na 3 budú automaticky v pokladnici prepočítané všetky ceny na tri desatinné miesta, t.j. na tretie desatinné miesto sa pridá 0. (25,56 -> 25,560)
 - 3 na 2 budú automaticky v pokladnici prepočítané všetky ceny na dve desatinné miesta, t.j. tretie desatinné miesto sa odstráni. (25,567 -> 25,56)

Tento prepočet môže chvíľu trvať.

- Pri posielaní ceníkov zo skladového hospodárstva, resp. iného komunikačného programu je potrebné dbať na to, aby nastavený počet desatinných miest v pokladnici bol totožný s nastavením v komunikačnom SW.

- Po prechode na duálny hotovostný obeh je automaticky aktivovaná služba (job) 899 (kapitola: Servisné kódy pokladnice, na konci manuálu) na základe čoho je jednotková cena položky zobrazovaná na 3 desatinné miesta (zákonná požiadavka) bez ohľadu na nastavenie 6. číslice v 1. systémovom príznaku. Pokiaľ je 6. číslica v 1. systémovom príznaku nastavená na hodnotu 2 (t.j. ceny tovarových položiek a skupín sú uložené s dvoma desatinnými miestami) na treťom desatinnom mieste je automaticky zobrazovaná 0. Túto službu (job) je možné kedykoľvek vypnúť, resp. zapnúť.

- Po prechode na duálny hotovostný obeh je taktiež automaticky aktivovaná služba (job) 898 (kapitola: Servisné kódy pokladnice, na konci manuálu) na základe čoho predajná cena položky (jednotková cena * množstvo) nie je zobrazovaná na základe 6. číslice v 1. systémovom príznaku (tabuľka 3.1), ale na základe 4., alebo 5. číslice v 1. systémovom príznaku (tabuľka 3.1) v závislosti od toho, ktorá hodnota je väčšia. T.j. pri štandardnom nastavení 1. systémového príznaku (tabuľka 3.1) 002223, po aktivovaní služby (job) 898 je predajná cena položky zobrazovaná na 2 desatinné miesta. Túto službu (job) je možné kedykoľvek vypnúť, resp. zapnúť.

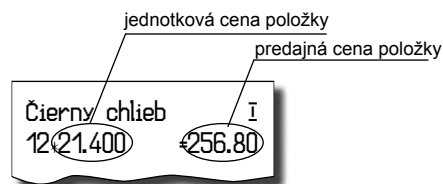

- V duálnom hotovostnom obehu nie je možné meniť výmenný kurz! Výmenným kurzom sa stáva konverzný kurz.
- Konverzný kurz nie je možné zmeniť po vstupe do duálneho hotovostného obeh!
- V duálnom hotovostnom obehu nie je možné platiť inou cudzou menou ako menou SKK. Je možné vykonávať platby len v EUR a SKK.

Etapa povinného duálneho zobrazovania - ukončenie duálneho obeh

Postup prechodu:

1. Prepnete pokladnicu do režimu programovania otočením kľúča do polohy „P“.

Obsluha pokladnice v registračnom režime

V nasledujúcich kapitolách sú popísané funkcie pokladnice, ktoré môžete využívať v registračnom režime. V tomto režime si pokladnica uchováva všetky finančné operácie. Všetky nižšie popísané funkcie si môžete najprv vyskúšať v tréningovom režime bez uchovávanía finančných údajov v pokladnici.

Vzorové účtenky v tejto kapitole boli vytvorené vo fáze s hlavnou menou SKK, po prechode na euro, t.j. hlavná mena bude EUR, formát účteniek ostane nezmenený s tým rozdielom, že pri výslednej sume sa zmení popis meny SKK na EUR. Taktiež popisy základných spôsobov účtovania zostanú nezmenené, prípadné odlišnosti sú popísané v kapitole Účtovanie s euro menou.

Stavy a funkcie, ktoré je potrebné poznať pred začiatkom účtovania



Upozornenie na chybu – tlačidlo

ZRUŠIŤ

Pri chybnom použití funkčného tlačidla alebo pri prekročení rozsahu účtovania sa ozve výstražný tón a na displeji sa zobrazí popis chyby. Chybu a výstražný tón odstránite stlačením tlačidla  (ZRUŠIŤ). Potom zadajte správne údaje.



Prihlásenie pokladníka – tlačidlo

HESLO



Pokladnica umožňuje naprogramovať až šesť tajných identifikačných čísel (hesiel) pokladníkov. Heslá pokladníkov a tiež aj mená pokladníkov sa naprogramujú v programovacom režime. Ak chcete využiť funkciu identifikácie pokladníka, zadajte číselné heslo a stlačte tlačidlo  (HESLO). Ak žiadate dodatočné utajenie, stlačte tlačidlo  (HESLO) pred zadaním čísla. Na displeji sa zobrazí „HESLO“. Zadávané tajné číslo sa na displeji nezobrazí. Ak ste zadali nesprávne číslo (heslo), pokladnica vydá dvakrát krátky zvukový signál a systém sa neodblokuje. Zadajte správne číslo (heslo), stlačte tlačidlo  (HESLO) a systém sa odblokuje. Táto funkcia umožňuje používať pokladnicu len povereným osobám. Ak je v pamäti naprogramované meno pokladníka, po jeho prihlásení sa jeho meno vytlačí vždy v záhlaví účtenky.

Odhlásenie pokladníka – tlačidlo

HESLO

Aby bola pokladnica vždy chránená pred nepovoleným používaním, je potrebné, aby na konci účtovania stlačil pokladník tlačidlo  (HESLO). Na displeji pokladnice sa zobrazí „HESLO“ a až do zadania správneho hesla a stlačenia tlačidla  (HESLO) nie je možné vykonávať žiadne účtovanie, nedá sa otvoriť peňažný priečinok. Túto funkciu použijeme napr. pri striedaní pokladníkov alebo pri opustení pokladnice.

Tlačidlá pre určenie platby – CELKOM, KREDIT a ŠEK

Všetky obchodné transakcie sú ukončené stlačením niektorého z tlačidiel pre určenie platby. Podľa spôsobu zaplatenia účtu (v hotovosti, kreditnou kartou, šekom a pod.) transakciu ukončíme stlačením jedného z tlačidiel  (CELKOM),  (KREDIT),  (ŠEK).

Pred samotným stlačením tlačidla pre určenie platby, je možné zadať hodnotu, ktorú chce zákazník zaplatiť danou platbou. Pokiaľ je zadaná hodnota menšia ako požadovaná čiastka, pokladnica vyzve na doplatenie dlžnej sumy (možnosť kombinovať jednotlivé platby), v opačnom prípade pokladnica zobrazí čiastku, ktorú je potrebné vydať.

Ak sa ako prvá platba uskutoční platba kreditnou kartou, potom táto platba ani hodnota účtenky na zaplatenie sa nezaokrúli (podľa nastavení pre zaokrúhľovanie nákupu, 1. systémový príznak) v prípade ak doplatok/výdavok je vyplateľný nominálnymi hodnotami hotovostného platidla (bankovkami, mincami). V inom prípade (teda ak neplatí uvedené pravidlo alebo ak sa ako prvá platba použije hotovosť, alebo šek) dochádza ku zaokrúhleniu aj hodnoty účtenky ale aj všetkých platieb.

Príklad: Ak chcete ukončiť nákup platbou kreditnou kartou stlačte tlačidlo  (KREDIT),

následne sa na displeji zobrazí medzisúččet pre platbu kreditnou kartou (nezaokrúhlený), opätovným stlačením tlačidla  (KREDIT) sa ukončí nákup a celá (nezaokrúhlená) suma bude zaplatená kreditnou kartou cez platobný terminál.

21.20 SKK
MEDZISÚČET (kredit)





Poznámka:

Medzisúččet sa priebežne zobrazuje zaokrúhlene (podľa nastavení pre zaokrúhľovanie nákupu, 1. systémový príznak).

Ako začíname deň

- 1) Skontrolujte, či je dostatok papierovej pásky v tlačiarni pre denný predaj. Ak je to potrebné, vložte nový kotúčik papiera.
- 2) Vytlačte X-uzávierku a presvedčte sa, či:
 - a) dátum a čas sú nastavené správne,
 - b) bola urobená denná uzávierka.
- 3) Presvedčte sa, či v zásuvke je dostatok drobných peňazí.
- 4) Vloženie hotovosti do zásuvky zaznamenajte pomocou tlačidla  (VKLAD).

Vzor základných postupov pri účtovaní

- 1) Otočte kľúč vo funkčnom zámku do pozície R pre registračný režim.
- 2) Ak je potrebné, prihláste sa heslom.
- 3) Zadajte kód predávanej položky.
- 4) Stlačte tlačidlo  (PLU).
- 5) Opakujte bod č. 3) a 4) pre každú položku.
- 6) Stlačte tlačidlo  (CELKOM). Na displeji sa zobrazí celková hodnota predaja s daňou.
- 7) Oznamte čiastku zákazníkovi.
- 8) Zadajte čiastku, ktorú vám zákazník dal a stlačte zodpovedajúce tlačidlo platby:  (HOTOVOSŤ),  (KREDIT) alebo  (ŠEK).
- 9) Peňažná zásuvka sa otvorí, na displeji sa zobrazí čiastka, ktorú máte zákazníkovi vrátiť.
- 10) Odtrhnite účtenku a podajte ju zákazníkovi súčasne s vydávanými peniazmi.

Obrázok 4.1 >
Vzorová účtenka nákupu:
1 – hlavička (logo)
účtenky, 2 – daňový kód pokladnice, 3 – DIČ majiteľa prevádzky, 4 – deň, 5 – dátum, 6 – číslo pokladne a číslo účtenky, 7 – čas, 8 – meno pokladníka, 9 – názov položky, 10 – priradená daňová hladina, 11 – predané množstvo a jednotková cena, 12 – celková cena predanej položky.

1	VEVERIČKA		
	Potraviny Prešov		
2	DKP:	1234567898767	
3	DIČ:	01234567/9876	
	Ď A K U J E M E		
	Váš účet		
4	Pon.	21-01-2008	5
6	01*0005	09: 34: 54	7
		POKLADNÍK1	8
	Čierny chlieb	1	
	1*24.00	=24.00	
9	Pražaná káva	1	10
11	2*16.50	=33.00	12
	Ovocný čaj	1	
	1*31.20	=31.20	
	MEDZISÚČET	88.20	

	ZAKRÚHL.	-0.20	
	ZDAN.DPH19%	88.00	
	NETTO DPH19%		
		73.90	
	DPH19%	14.10	
	NETTO SPOLU	73.90	
	DPH SPOLU	14.10	
	CELKOM SKK	88.00	

	HOTOVOSŤ SKK	100.00	
	VYDAŤ SKK	12.00	

Účtovanie pomocou tovarových skupín (oddelení)

Aby sme mali lepší prehľad o tržbách za jednotlivé tovary, môžeme tovar rozdeliť do tovarových skupín. Pod pojmom tovarová skupina rozumieme skupinu tovaru podľa druhu (mliečne výrobky, pečivo, alkohol a pod.), alebo podľa daňovej úrovne (DPH 0 %, DPH 19 % a pod.). Pokladnica Euro-2000T Alpha umožňuje používať osem tovarových skupín.

Registráciu tovaru ukončujeme tlačidlom tovarovej skupiny. Po stlačení tlačidla tovarovej skupiny sa táto registrácia pripočíta k predaju v tejto tovarovej skupine. Tovarové skupiny sú naprogramované tak, aby po stlačení tlačidla tovarovej skupiny bola k hodnote tovaru priradená správna daňová skupina, maximálna účtovateľná čiastka, predprogramovaná cena a ďalšie parametre. Hodnoty predaja sa uchovávajú v pamäti pokladnice a sú podkladom pre uzávierku pokladnice po tovarových skupinách.

Pri účtovaní sa používajú numerické tlačidlá **0**, **1**... a tlačidlá tovarových skupín **1**–**8** (viď obrázok klávesnice).

Základné účtovanie pomocou skupín

Účtovanie pomocou skupín s možnosťou zadania ceny tovaru.

Krok č.	Stlačiť
1.	2 7 0 0 1
2.	3 1 2 0 2
3.	MS
4.	CELKOM

27.00
1*DPT1

DPT1	I
1*27.00	=27.00
DPT2	I
1*31.20	=31.20
MEDZISÚČET	58.20

ZAKRÚHL.	-0.20
ZDAN. DPH 19%	58.00
NETTO DPH 19%	
	48.70
DPH 19%	9.30
NETTO SPOLU	48.70
DPH SPOLU	9.30
CELKOM SKK	58.00

HOTOVOŠŤ SKK	58.00

Účtovanie pomocou skupín s naprogramovanou cenou tovaru

Príklad: Naprogramovaná cena skupiny 1 je 7,50 a skupiny 2 je 43,20.

Krok č.	Stlačiť
1.	1
2.	2
3.	MS
4.	CELKOM

DPT1	I
1*7.50	=7.50
DPT2	I
1*43.20	=43.20
MEDZISÚČET	50.70

ZAKRÚHL.	-0.20
ZDAN. DPH 19%	50.50
NETTO DPH 19%	
	42.40
DPH 19%	8.10
NETTO SPOLU	42.40
DPH SPOLU	8.10
CELKOM SKK	50.50

HOTOVOŠŤ SKK	50.50

Opakované účtovanie pomocou skupín

Ak predávate viac kusov z toho istého tovaru, nemusíte opakovane zadávať cenu. Po zadaní ceny opakovane stláčajte tlačidlo príslušnej tovarovej skupiny.

Krok č.	Stlačiť
1.	3 1 2 0 2
2.	2
3.	2

DPT2	I
1*31.20	=31.20
DPT2	I
1*31.20	=31.20
DPT2	I
1*31.20	=31.20

Násobenie údajov pri účtovaní pomocou skupín

Príklad: Zákazník kupuje 12 kusov toho istého tovaru po 16,20 Sk.

Krok č.	Stlačiť
1.	1 2
2.	1 6 2 0

DPT2 I
 12*16.20 =194.40

Jednotkovú cenu môžete násobiť aj necelým číslom (1,5; 0,125; a pod.). Násobenie číslami s desatinnou časťou často používame pri predaji váženého tovaru (mäso, zelenina, šaláty a podobne), kde je určená jednotková cena (napríklad za 1 kg, za 100 g a pod.). Maximálne číslo, ktorým sa dá násobiť, je 10 000.

Účtovanie rozdelenej ceny pomocou skupín

Pokladnicu je možné naprogramovať na účtovanie rozdelenej ceny nastavením šiestej číslice druhej skupiny systémových príznakov na 0.

Príklad: Cena je určená na balenie po päť kusov tovaru (napríklad krabička syra). Zákazník kupuje iba tri kusy. Zákazník teda zaplatí tri pätiny ceny celej krabičky (päť kusov).

Krok č.	Stlačiť
1.	3
2.	5
3.	3 1 2 0

DPT2 I
 3/5*31.20 =18.70

Účtovanie dvakrát násobenej ceny pomocou skupín

Pokladnica sa dá naprogramovať na dvojnásobné násobenie ceny nastavením šiestej číslice druhej skupiny systémových príznakov na 1.

Príklad: Cena je určená na meter štvorcový. Zákazník kupuje 3×5 m².

Krok č.	Stlačiť
1.	3
2.	5
3.	3 1 2 0

DPT2 I
 3,5*31.20 =468.00

Účtovanie predaja jednotlivých položiek pomocou skupín

Príklad: V niektorých prevádzkach sa často predáva jediná položka, napr. cigarety. S cieľom zjednodušiť predaj takýchto položiek je možné naprogramovať do oddelenia cenu a stlačením tlačidla skupiny (oddelenia) sa naučtuje položka, automaticky sa ukončí predaj a otvorí sa zásuvka. Táto skupina sa volá skupina jednotlivých položiek. V príklade je naprogramovaná cena 50,70 v skupine 4.

Krok č.	Stlačiť
1.	

DPT4 I
 1,50.70 =50.70

 ZAOKRÚHL. -0.20
 ZDAN. DPH 19% 50.50
 NETTO DPH 19%
42.40
 DPH 19% 8.10
 NETTO SPOLU 42.40
 DPH SPOLU 8.10
 CELKOM SKK 50.50

 HOTOVOŠŤ SKK 50.50

Ak už boli vykonané iné transakcie pred predajom jednotlivých položiek, neuskutoční sa celkové ukončenie predaja a je možné doúčtovať ďalší tovar.

Prepísanie predprogramovanej ceny v skupine

Pokladnica môže byť naprogramovaná tak, že pre účtovanie pomocou tovarových skupín je možné použiť cenu naprogramovanú alebo zadanú z klávesnice. Ak je možné použiť obidva spôsoby, pokladnica uprednostňuje cenu zadanú z klávesnice.

Príklad: Zákazník dostal špeciálnu cenu, ale daná skupina už má cenu naprogramovanú. V nasledujúcom príklade skupina č. 4 má naprogramovanú cenu 30,90, ale špeciálna cena je 28,90.

Krok č. Stlačiť

1.

2 8 9 0 4

DPT4	I
1*28.90	=28.90

Predaj tovaru pomocou tovarových položiek

Tovarovým položkám sú pridelené čísla (čísla PLU), napr. maslo Rama – 5, mlieko polotučné – 23, Rum – 189 a pod. V pokladnici sú pod jednotlivými číslami PLU naprogramované údaje o tovare: názov, cena, priradenie k tovarovej skupine a pod. Zadaním čísla PLU a stlačením tlačidla **PLU** (PLU) sa údaje automaticky vyhľadávajú v pamäti pokladnice a zaúčtujú sa.

Účtovanie pomocou PLU umožňuje viesť evidenciu o predaji jednotlivých položiek, na účtenke vyvolať názvy jednotlivých položiek z pamäte pokladnice, automaticky vyvolať cenu a transakciu zaradiť do tovarovej skupiny. Odstraňuje chyby personálu pri účtovaní, názvami každej položky na účtenke sprehľadňuje predaj a zvyšuje rýchlosť účtovania.

Pri tomto spôsobe účtovania získate prehľad o predaji každej jednotlivej položky. Účtovanie pomocou PLU sa s výhodou používa pri práci s počítačom a so snímačom čiarového kódu.

Základné účtovanie pomocou PLU

Poznámka: V X režime je možné prepínať tlač času na účtenke pomocou kódu 8 0 3 a potvrdiť tlačidlom  čas/krát.

Krok č. Stlačiť

1. 1 **PLU**2. 2 **PLU**3. **MS**4. **CELKOM**

27.00
1*Syr Encián

Syr Encián	I
1*27.00	=27.00
Maslo Flóra	I
1*31.20	=31.20
MEDZISÚČET	58.20

ZAKRUHL.	-0.20
ZDAN. DPH 19%	58.00
NETTO DPH 19%	48.70
DPH 19%	9.30
NETTO SPOLU	48.70
DPH SPOLU	9.30
CELKOM SKK	58.00

HOTOVOSŤ SKK	58.00

Násobenie pri účtovaní pomocou PLU

Príklad: Zákazník kupuje 12 kusov tej istej tovarovej položky s cenou 16,20 Sk.

Krok č. Stlačiť

1.

1 2 

2.

1 **PLU**

Čierny chlieb	I
12*16.20	=194.40

Jednotkovú cenu môžete násobiť aj necelým číslom (1,5; 0,125 a pod.). Násobenie číslami s desatinnou časťou často používame pri predaji vážneho tovaru (mäso, zelenina, šaláty, a podobne),

kde je určená jednotková cena (napríklad za 1 kg, za 100 g a pod.). Maximálne číslo, ktorým sa dá násobiť, je 10 000.

Predaj jednotlivých tovarových položiek pomocou PLU

Príklad: V niektorých prevádzkach sa často predáva jediná položka, napr. cigarety. S cieľom zjednodušiť predaj takýchto položiek je možné naprogramovať do PLU príznak jednotlivej položky (viď programovanie PLU) a stlačením čísla a tlačidla **PLU** (PLU) sa naučtuje položka, automaticky sa ukončí predaj a otvorí sa zásuvka. Toto PLU sa volá PLU jednotlivej položky. V príklade je naprogramovaná cena 30,80 pre PLU 4.

Krok č. Stlačiť

1. 4 **PLU**

Cigarety	I
1:30.80	=30.80

ZAKRÜHL.	0.20
ZDAN. DPH 19%	31.00
NETTO DPH 19%	
	26.10
DPH 19%	4.90
NETTO SPOLU	26.10
DPH SPOLU	4.90
CELKOM SKK	31.00

HOTOVOSŤ SKK	31.00

Poznámka: Ak už boli vykonané iné transakcie pred predajom jednotlivej položky, neuskutoční sa celkové ukončenie predaja a je možné doučtovať ďalší tovar.

Prepísanie naprogramovanej ceny PLU

Pokladnica môže byť naprogramovaná tak, že pre účtovanie pomocou tovarových položiek je možné použiť cenu naprogramovanú alebo zadanú z klávesnice. Ak je možné použiť obidva spôsoby, uprednostňuje sa cena zadaná z klávesnice.

Príklad: Zákazník dostal špeciálnu cenu, ale dané PLU už má cenu naprogramovanú. V nasledu-

júcom príklade PLU č. 3 má naprogramovanú cenu 17,90, ale špeciálna cena je 16,20 Sk.

Krok č. Stlačiť

1. 1 6 2 0 **PLU**
2. 3 **PLU**

Bielý chlieb	I
1:16.20	=16.20

Účtovanie rozdelenej ceny pomocou PLU

Funkciu je potrebné naprogramovať nastavením šiestej číslice druhej skupiny systémových príznakov na 0.

Príklad: Cena je určená na balenie po päť kusov tovaru (napríklad krabíčka syra) v cene 15,60 Sk. Zákazník kupuje len tri kusy.

Krok č. Stlačiť

1. 3 **PLU**
2. 5 **PLU**
3. 8 **PLU**

Syr Karička	I
3/5:15.60	=9.40

Účtovanie dvakrát násobenej ceny pomocou PLU

Pokladnica sa dá naprogramovať na dvojnásobné násobenie ceny nastavením šiestej číslice druhej skupiny systémových príznakov na 1.

Príklad: Cena je určená na meter štvorcový. Zákazník kupuje 3×5 m².

Krok č. Stlačiť

1. 3 **PLU**
2. 5 **PLU**
3. 1 2 **PLU**

Látka	I
3:5:21.20	=468.00

Ďalšie možnosti predaja

Predaj tovaru pomocou čiarového kódu

Predaj pomocou snímača čiarového kódu

K pokladnici je možné pripojiť snímač čiarových kódov. Predaj tovaru pomocou tohto snímača spočíva v jednoduchom zosnímaní čiarového kódu z obalu tovaru snímačom čiarového kódu.

Pre správnu funkčnosť snímača čiarového kódu s pokladnicou je potrebné správne naprogramovať parametre snímača a pokladnice (5. Systémový príznak).

Príklad: Predaj troch kusov tovaru pomocou snímača čiarových kódov.

Krok č. Stlačiť

1. 3
2. zosnímanie čiarového kódu

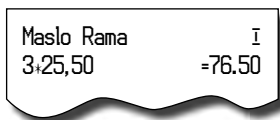

Predaj tovaru pomocou ručne zadaného čiarového kódu

V nutných prípadoch, keď nastane porucha snímača čiarového kódu, alebo čiarový kód nie je možné skenerom prečítať, je možné vykonať predaj tovaru ručným zadaním čiarového kódu priamo cez klávesnicu.

Príklad: Predaj jedného tovaru s čiarovým kódom 8586001760096.

Krok č. Stlačiť

- 1.
2. 8 5 8 6 0 ... 6
- 3.

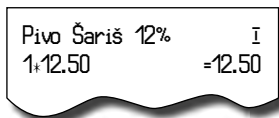

Príklad: Predaj päť kusov tovaru s čiarovým kódom 8586001760096.

Krok č. Stlačiť

1. 5
- 2.
3. 8 5 8 6 0 ... 6
- 4.

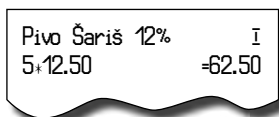

Predaj pomocou externej PC klávesnice

K pokladnici Euro-2000T Alpha je možné pripojiť cez špeciálnu redukciu externú PC klávesnicu. Predaj pomocou tejto klávesnice je obdobný ako predaj cez internú klávesnicu pokladnice.

Znak v dolnej časti klávesy je vybraný priamym stlačením. Pri výbere horného znaku vľavo je potrebné pred samotným stlačením klávesy pridržať klávesu SHIFT a pri výbere horného znaku vpravo je potrebné pred pridržať klávesu ALT.

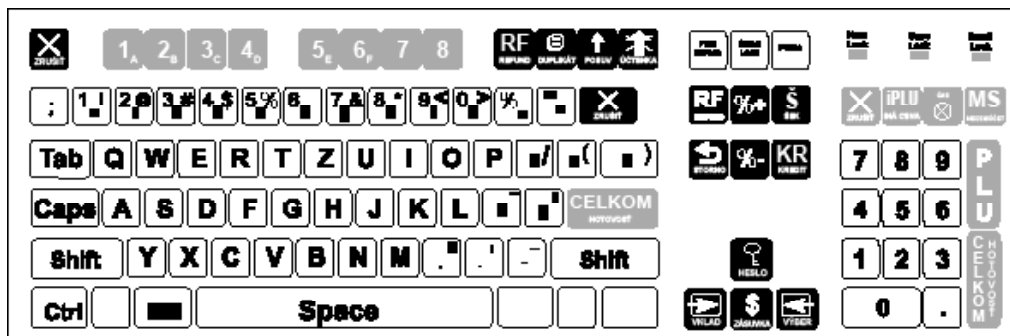

O možnosti pripojenia externej PC klávesnice k pokladnici sa informujte u svojho dodávateľa pokladnice.



Obrázok 4.2
Rozloženie klávesov na PC klávesnici.

Zadanie množstva pomocou pripojených elektronických váh



Pokladnica Euro-2000T Alpha je schopná načítavať hmotnosť váženého tovaru priamo pomocou pripojených elektronických váh. Komunikácia s váhami je možná iba v režime „R“ alebo „T“. Elektronické váhy sa pripájajú k pokladnici cez konektor SCALES/SCANNER.

Po vyvolaní komunikácie (načítavanie hmotnosti) s elektronickými váhami stlačením tlačidla  (DUPLIKÁT) je možné meniť hmotnosť váženého tovaru (pridávať alebo uberať tovar) dovtedy, pokiaľ na klávesnici nestlačíte ďalšie tlačidlo. Po načítaní hmotnosti váženého tovaru do pokladnice stačí zadať kód položky a stlačiť tlačidlo  (PLU). Ak hmotnosť na váhach nie je ustálená, nie je možné pokračovať v predaji.

Pre správnu činnosť elektronických váh pripojených k pokladnici je potrebné naprogramovať v programovacom režime pokladnice typ pripojených váh (piata skupina systémových príznakov).

O možnosti pripojenia konkrétnych typov elektronických váh k pokladnici sa informujte u svojho dodávateľa pokladnice.

Príklad: Predaj tovaru č. 21 (PLU 21) s načítaním hmotnosti 0,253 kg z elektronických váh.

Krok č.	Stlačiť
1.	
2.	načítavanie hmotnosti z elektronických váh
3.	 

Mandarínky I
0,235,31,20 =7,90

Po načítaní hmotnosti váženého tovaru do pokladnice a stlačení tlačidla  (NÁSOBIŤ) je možné použiť snímač čiarových kódov pre zaúčtovanie položky.

Režim PC ON-LINE

Režim PC ON-LINE, údaje sú vysielané z PC do pokladnice

Programové vybavenie pokladnice umožňuje používať registračnú pokladnicu Euro-2000T Alpha ako fiškálnu tlačiareň. Touto funkciou nahrádza pokladnica POS tlačiareň a fiškálny

modul počítača. To znamená, že pokladnica vytlačí účtenku na základe dokladu vo vami používanom programovom vybavení v PC.

Takéto používanie pokladnice je vhodné všade tam, kde jednoduchá pokladnica nestačí pre prácu s veľkým množstvom položiek.



Popis práce v režime PC ON-LINE:

Pokladnica je pripravená na komunikáciu s počítačom (režim PC ON-LINE) v režime „R“ alebo „T“ vtedy, ak nie je rozúčtovaná žiadna účtenka (nie je rozblokovávaný nákup). Z počítača je možné vyslať údaje o predaji PLU, prirážke, zľave, platbách, o anulácii účtenky, vrátenia PLU, údaj pre ukončenie nákupu alebo príkaz pre ukončenie režimu PC ON-LINE. V ľavej časti displeja sa zobrazí „PC“.

Predajné údaje vysielané z počítača sú dopĺňané do finančných údajov tovarových skupín, daňových hladín a do predajných údajov špeciálnej položky s názvom PC ON-LINE. V režime PC ON-LINE je klávesnica nefunkčná okrem tlačidla  (ZRUŠIŤ), ktorým je možné kedykoľvek režim PC ON-LINE opustiť. Z popisnej časti displeja bude odstránený popis „PC“.

Po vypnutí pokladnice a opätovnom zapnutí je pokladnica pripravená pre bežný predaj. Predajné údaje vysielané z počítača sú dopĺňané do finančných údajov tovarových skupín a daňových hladín. Hodnoty predaja sú zapisované pod špeciálnu tovarovú položku s názvom PC ON-LINE v pokladnici. Hodnoty predaja PC ON-LINE položky je možné vytlačiť a nulovať pomocou úplnej uzávierky PLU na pokladnici, alebo pomocou komunikačných príkazov na to určených.

S naprogramovanými a predajnými údajmi špeciálnej tovarovej položky PC ON-LINE nie je možné manipulovať cez programové vybavenie Euro2A.

Režim PC ON-LINE, údaje sú vysielané z pokladnice do PC

Programové vybavenie pokladnice umožňuje používať registračnú pokladnicu Euro-2000T Alpha ako zdroj ON-LINE informácií o predaji pre pripojený počítač alebo pre platobný termi-

nál. Takéto používanie pokladnice umožňuje okamžite pri ukončení nákupu vyslať údaje o predaji a platbe do PC a spracovať ich v skladovom hospodárstve. Umožňuje tiež v PC pripraviť úplný daňový doklad alebo dodací list na základe predaných tovarov na pokladnici.

Popis činnosti:

Ak je pokladnica v režime „R“, stlačením tlačidla pre ukončenie platby **CELKOM** (HOTOVOSŤ), **KR** (KREDIT) alebo **Š** (ŠEK) sú z pokladnice vysielané údaje o predaji, vrátení tovaru, údaj

pre ukončenie nákupu a údaj o type a hodnote platby. Na displeji sa počas komunikácie pri ukončovaní nákupu zobrazí „PC“.

Po vypnutí pokladnice a opätovnom zapnutí je pokladnica pripravená pre bežný predaj. Smer prenosu údajov režimu PC ON-LINE z pokladnice do počítača je potrebné naprogramovať nastavením piatej číslice piatej skupiny systémových príznakov na 1.

O možnosti využitia režimu PC ON-LINE sa informujte u svojho dodávateľa pokladnice.

Opravy, zrušenia

Mazanie

Príklad: Zadali ste nesprávnu cenu, ale nebola ešte vytlačená. V nasledujúcom príklade číslo 1230 bolo zadané chybné namiesto správneho čísla 1290.

Krok č.	Stlačiť
1.	1 2 3 0 X
2.	1 2 9 0 2



Zrušenie

Funkcia zrušenie sa používa iba na opravu predaných položiek v jednom konkrétnom nákupe.

Zrušenie poslednej načítanej položky (priame zrušenie)

Príklad: Predchádzajúci vytlačený riadok bol chybné načítaný a je potrebné ho opraviť. Stlačenie tlačidla **ZRUŠENIE** zruší posledný vytlačený riadok. V nasledujúcom príklade bola chybné zadaná (načítovaná) cena 12,50 Sk namiesto 13,50 Sk.

Krok č.	Stlačiť
1.	1 2 5 0 2
2.	ZRUŠENIE
3.	1 3 5 0 2

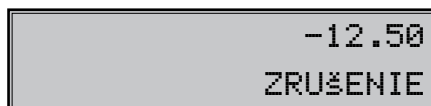
Zrušenie iného ako posledného vytlačeného riadku (nepriame zrušenie)

Ak chcete zrušiť jeden z predchádzajúcich tovarov, nie posledný, je potrebné si ho pomocou špeciálnych tlačidiel zobrazit' na displej a stlačiť tlačidlo **ZRUŠENIE**.

Popis špeciálnych tlačidiel:

HESLO (HESLO) Vyvolanie funkcie zrušenia (pre zrušenie je pripravená posledná predaná položka); v režime zrušenia presun na predchádzajúcu položku nákupu.







ZASUVKA (ZASUVKA) Vyvolanie funkcie zrušenia (pre zrušenie je pripravená prvá predaná položka); v režime zrušenia presun na nasledujúcu položku nákupu.

VÝBER (VÝBER) V režime zrušenia presun o päť položiek naspäť.

VKLAD (VKLAD) V režime zrušenia presun o päť položiek ďalej.

 (ČAS/NÁSOBIŤ) V režime zrušenia presun na položku v strede nákupu.

Príklad č. 1: Prvý záznam na účtenke, Syr Encián, je chybný.



Krok č.	Stlačiť
1.	 
2.	 
3.	
4.	

Syr Encián	I	
1.27.00	-27.00	
Maslo Flóra	I	
1.31.20	-31.20	
ZRUŠENIE		
Syr Encián	I	
1.27.00	=-27.00	

(1)	27.00	
		1*Syr Encián

Na displeji sa počas prezerania položiek účtenky zobrazuje poradie položky a jej obsah.



Príklad č. 2: Zrušenie celej účtenky, medzisúčtu. Môže byť použité pre úplné vynulovanie naučtovaného tovaru pred stlačením tlačidla  (CELKOM).

Krok č.	Stlačiť
1.	
2.	
3.	

DPT2	I	
1.31.20	-31.20	
DPT3	I	
1.18.60	-18.60	
MEDZISUČET		49.80
ANULÁCIA ÚČTENKY		=-49.80







ANULÁCIA ÚČTENKY		

Percentuálna prirážka a percentuálna zľava

System dovoľuje naprogramovať výšku percentuálnej sadzby, ktorú bežne účtujeme ako prirážku za služby  (PRIRÁŽKA) a sadzbu zľavy  (ZĽAVA) a limit pre ručné zadanie zľavy alebo prirážky pri predaji. Ak potrebujete účtovať inú sadzbu ako je predprogramovaná, číselnú hodnotu prirážky alebo zľavy zadajte pred stlačením príslušného tlačidla. Hodnota novej sadzby bude prijatá iba vtedy, ak neprekračuje naprogramovaný limit pre ručné zadanie a uplatní sa pre jednu registráciu.



Percentuálna prirážka

Príklad č. 1: K špeciálnej objednávke sa pridáva päťpercentná prirážka za zvláštne služby. V nasledujúcom príklade tlačidlo  (PRIRÁŽKA) bolo naprogramované na päť percent.

Krok č.	Stlačiť
1.	    
2.	

DPT2	I	
1.31.20	-31.20	
PRIRÁŽKA%+	5.00%	
	-1.60	

	1.60
	PRIRÁŽKA%+

Ak majú mať všetky položky v rámci transakcie pripočítaný rovnaký manipulačný poplatok, prirážku je možné naučtovať naraz pre celú transakciu. Keď sú naučtované všetky položky, na ktoré chcete aplikovať prirážku, stlačte tlačidlo  (MEDZISUČET), potom  (PRIRÁŽKA).

Príklad č. 2: Použitie inej ako naprogramovanej sadzby (10%).

Krok č.	Stlačiť
1.	    
2.	  

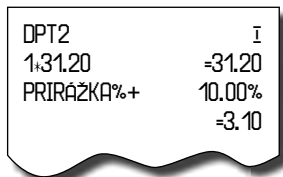

Zadanie prirážky z klávesnice je možné iba vtedy, ak zadaná hodnota nepresahuje naprogramovaný limit prirážky (systémový príznak č. 7). Pri predaji spojených položiek (viď. programovanie PLU) je prirážka uplatnená iba na prvú položku.

Percentuálna zľava

Príklad: Dôchodcom poskytujeme zľavu, napríklad 10 %.

Ak majú mať všetky položky v rámci transakcie odpočítanú rovnakú zľavu, zľavu je možné naučtovať naraz pre celú transakciu. Keď sú naučtované všetky položky, na ktoré chceme aplikovať zľavu, stlačte tlačidlo **MS** (MEDZISÚČET), potom **%+** (ZLAVA). Použitie inej ako naprogramovanej percentuálnej zľavy je obdobné ako pri percentuálnej prirážke.

Zadanie zľavy z klávesnice je možné iba vtedy, ak zadaná hodnota nepresahuje naprogramovaný limit zľavy (ôsma skupina systémových príznakov). Pri predaji spojených položiek (viď. programovanie PLU) je zľava uplatnená iba na prvú položku.

Krok č. Stlačiť

1. **3 1 2 0** **2**
2. **%-**

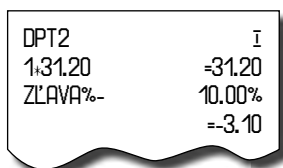

Tlač referenčného čísla alebo čísla zákazníka

Pri určitých transakciách je potrebné pre kontrolu vytlačiť na účtenku referenčné číslo. V takomto prípade sa používa tlačidlo **\$** (ZÁSUVKA). Popis ČÍSLO DOKUMENTU je možné zmeniť v programovacom režime pokladnice v časti Programovanie funkčných textov.

Ak nie je rozblokovaný nákup, stlačením tlačidla **\$** (ZÁSUVKA) bez predchádzajúcich čísiel sa otvorí pokladničná zásuvka a na tlačiarňi sa vypíše účtenka s nápisom „OTVORENÁ ZÁSUVKA“.

Krok č. Stlačiť

1. **3 1 2 0 5 8** **\$**



Vklad hotovosti

Tlačidlo **☑** (VKLAD) sa používa na zaznamenanie neobchodných platieb (vkladov). Príkladom je vloženie dennej počiatkovej hotovosti do zásuvky pokladnice. Pokladnica umožňuje vkladateľovi vytlačiť doklad o vložení hotovosti. Podľa vašich požiadaviek doklad môže obsahovať aj meno vkladajúceho a dôvod vkladu. Meno a dôvod je možné zadať až na 17 znakov. Na vy-

tlačnom doklade je ešte vyhradené miesto pre podpis vkladajúceho.

Zadanie mena vkladajúceho a dôvod vkladu je nepovinné. Ak nechcete zadávať tieto údaje, stačí ukončiť operáciu vkladu dvojitým stlačením tlačidla **MS** (MEDZISÚČET).

Krok č.	Stlačiť
1.	5 0 0 0 0
2.	
3.	Zadajte meno (nepovinné)
4.	
5.	Zadajte dôvod (nepovinné)
6.	

VKLAD
KTO: Lukáčová
DôVOD: Ranná hotovosť
PODPIS:
HOTOVOŠŤ SKK 500.00

500.00
VKLAD

Výber hotovosti alebo šekov

Výdaj peňažnej hotovosti alebo šekov zo zásuvky pokladnice, ktorý nesúvisí s predajom, sa zaznamenáva pomocou tlačidla (VÝBER). Túto funkciu používame napríklad pri odvode tržby pri striedaní pokladníkov alebo pri potrebe znížiť množstvo peňazí v zásuvke. Pokladnica umožňuje výbercovi vytlačiť doklad o výbere hotovosti. Podľa vašich požiadaviek doklad môže obsahovať aj meno vkladajúceho a dôvod výberu. Meno a dôvod je možné zadať až na 17 znakov. Na vytlačennom doklade je ešte vyhradené miesto pre podpis výbercu.

Krok č.	Stlačiť
1.	2 0 0 0 0 0
2.	
3.	Zadajte meno (nepovinné)
4.	
5.	Zadajte dôvod (nepovinné)
6.	

VÝBER
KTO: Lukáčová
DôVOD: Odvod tržby
PODPIS:
HOTOVOŠŤ SKK 2000.00

2000.00
VÝBER

Zadanie mena vyberajúceho a dôvod výberu je nepovinné. Ak nechcete zadávať tieto údaje, stačí ukončiť operáciu výkladu dvojitým stlačením tlačidla (MEDZISÚČET).

Pri výbere šekov je potrebné namiesto stlačenia tlačidla (CELKOM) stlačiť tlačidlo (ŠEK).

Vrátenie tovaru

Tlačidlo (VRÁTENIE) zaznamenáva transakciu vrátenia (vrátenia peňazí) počas predaja tovarových položiek, alebo ako samostatnú operáciu.

Funkcia sa používa napríklad pri reklamácii tovaru.

V súlade s vyhláškou o registračných pokladniciach sa hodnota operácie vrátenia tovaru zaráta do záporného obratu GT3.

Príklad č. 1: Vrátenie tovaru účtovaného cez druhú tovarovú skupinu.

Krok č.	Stlačiť
1.	3 1 2 0
2.	

VRÁTENIE TOVARU
DTP2 I
1+ -31.20 = -31.20

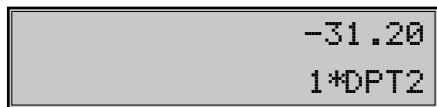

Po stlačení tlačidla **RF** (VRÁTENIE) sa na displeji zobrazí popis **VRÁTENIE TOVARU**. Po stlačení tlačidla tovarovej skupiny sa v hornom riadku na pravej strane displeja zobrazí hodnota vráteného tovaru a v dolnom riadku počet vrátených kusov a názov tovarovej skupiny.

Príklad č. 2: Vrátenie tovaru účtovaného cez PLU č. 3.

Krok č.	Stlačiť
1.	3 RF
2.	PLU

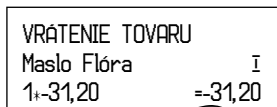

Po stlačení tlačidla **RF** (VRÁTENIE) sa na displeji zobrazí popis **VRÁTENIE TOVARU**. Po stlačení tlačidla **PLU** sa v hornom riadku na pravej strane displeja zobrazí hodnota vráteného tovaru a v dolnom riadku počet a názov vráteného tovaru.

Účtovanie s euro menou

Pred tým ako sa začnete venovať tejto kapitole prečítajte si kapitolu „Pojmy definujúce zavedenie meny euro resp. platby v cudzej mene“.

Pokladnica Euro-2000T Alpha je schopná pracovať s hlavnou, cudziou (vedľajšou) a duálnou menou podľa etapy euro meny v ktorej sa nachádza.

Poznámka:

Kvôli možnosti nastavenia rozdielneho počtu desatinných miest pre rôzne meny (napr. pre EUR zobrazovanie a programovanie cien na 3 desatinné miesta, pre SKK, resp. pre inú cudziu menu zobrazovanie a programovanie cien na 2 desatinné miesta) doporučujeme pri zadávaní hodnôt do pokladnice používať desatinnú čiarku. Napr. pre zadanie 23,00 stačí stlačiť klávesy **2** **3** **.**, pre zadanie 38,500 stačí stlačiť klávesy **3** **8** **.** **5** a pokladnica automaticky doplní desatinné miesta podľa nastavenia príznaku danej meny pre zobrazovanie a programovanie cien.

Etapa bez cudzej (vedľajšej) meny

Pokladnica pracuje iba s hlavnou menou.

Prvá etapa euro meny

Etapa pred vyhlásením konverzného kurzu

Pokladnica pracuje s hlavnou menou, ktorou je slovenská koruna a môže pracovať aj s cudzou (vedľajšou) menou, ktorou môže byť ľubovoľná cudzia mena, vrátane meny euro. V cudzej (vedľajšej) mene sú možné platby iba v hotovosti.

V rámci jedného nákupu je možné vystriedať platbu v hlavnej a v cudzej mene a zaplatiť tak celkovú cenu nákupu. Výdavok je možný iba v hlavnej mene.

Postup:

Po stlačení tlačidla **MS** (MEDZISÚČET) je na displeji zobrazená hodnota nákupu v hlavnej mene. Stlačením tlačidla **PLU** (CENA) je hodnota nákupu prepočítaná na hodnotu v cudzej mene. Opätovným stláčaním tlačidla **PLU** (CENA) je hodnota medzisúčtu prepočítavaná a zobrazená v hlavnej alebo cudzej mene. Po výbere potrebnej meny nákup ukončíte tlačidlom pre určenie platby, v cudzej (vedľajšej) mene sú možné platby iba v hotovosti. Spôsob platby a platby v hlavnej a cudzej mene je možné rôzne kombinovať.

Príklad: Kúpa kabátu za 2500 Sk. Zákazník chce zaplatiť 20 EUR v hotovosti, 1000 Sk s kreditnou kartou a zvyšok chce doplatiť v hotovosti v SKK.

Postup:







po nablokovaní všetkých potrebných položiek

Krok č.	Stlačiť
1.	MS
2.	PLU
3.	2 0 0 0 CELKOM resp. 2 0 . CELKOM
4.	PLU
5.	1 0 0 0 0 0 KR resp. 1 0 0 0 . KR
6.	CELKOM

Str.	27-02-2008
01-0001	22: 57: 53
	POKLADNÍK1
Kabát čierny	I
1:2500.00	
MEDZISÚČET	=2500.00
	2500.00
ZAKRÚHLENIE	0.00
ZDAN.DPH19%	
NETTO DPH19%	2500.00
DPH19%	2100.80
NETTO SPOLU	399.20
DPH SPOLU	2100.80
CELKOM SKK	399.20
	2500.00
Výmenný kurz	
1EUR=32.1234 SKK	
CELKOM EUR	77.82
HOTOVOŠŤ EUR	
	20.00
KREDIT SKK	1000.00
HOTOVOŠŤ SKK	857.50

Všetky finančné údaje sú uchovávané v hlavnej mene. V obidvoch menách je uchovávaná hodnota platenia hotovosti, hotovosti v zásuvke, vkladov a výberov. Operáciu vkladu a výberu hlavnej meny je možné vykonať podľa popisu vkladu a výberu v predchádzajúcich kapitolách. Pri operácii vkladu alebo výberu cudzej meny je potrebné pred bežnou operáciou vkladu alebo výberu stlačiť tlačidlo  (CENA).

Príklad: Vklad hotovosti 500,00 € pred etapou duálneho obehu.

Krok č.	Stlačiť
1.	
2.	 resp. 
3.	
4.	zadanie meny (nepovinné)
5.	
6.	zadanie dôvodu (nepovinné)
7.	

VKLAD	
KTO:	Lukáčová
DôVOD	Ranná hotovosť
PODPIS:	
HOTOVOŠŤ EUR	500.00

Prechod do jednotlivých etáp je popísaný v programovacej časti tejto príručky.

Etapa duálneho zobrazovania

Trvá od vyhlásenia konverzného kurzu do začiatku prechodu na euro.

Konverzný kurz bude vyhlásený cca pol roka pred vstupom do eurozóny. V tejto etape platí povinnosť duálneho zobrazovania cien, a to najskôr dňom vyhlásenia a najneskôr 1 mesiac po vyhlásení konverzného kurzu.

CELKOM SKK	2500.00
Informatívny prepočet	
CELKOM EUR	79.54
Konverzný kurz 1EUR=31.4321 SKK	
Výmenný kurz 1EUR=32.1234 SKK	
CELKOM EUR	77.82
HOTOVOŠŤ EUR	
	30.00
HOTOVOŠŤ SKK	1536.50

Pokladnica pracuje s tromi menami. Hlavnou menou je slovenská koruna, duálnou menou je euro a cudzou menou je ľubovoľná cudzia mena (može byť aj euro). Duálna mena slúži iba na informatívne zobrazovanie cien nákupov pre potreby duálneho zobrazovania prepočítaním pomocou konverzného kurzu. V cudzej mene sú možné platby iba v hotovosti. Výdavok je možný iba v hlavnej mene. Ak je ako cudzia mena použitá mena euro, platby v nej zrealizované sú na slovenskú korunu prepočítavané podľa trhového výmenného kurzu, t. j. nie podľa konverzného kurzu.

Druhá etapa euro meny

Etapa duálneho obehu - vstup do eurozóny

Je to etapa postupného sťahovania slovenskej koruny z obehu, ktorá bude trvať 16 dní. V tejto etape platí povinnosť duálneho zobrazovania cien. Pokladnica pracuje s dvomi menami. Hlavnou menou je euro. Duálnou a cudzou menou je slovenská koruna. V cudzej mene (SKK) sú možné iba platby v hotovosti. V rámci jedného nákupu je možné striedať platby v hlavnej a v cudzej mene až do zaplatenia celkovej ceny nákupu. Výdavok je možný iba v hlavnej mene (EUR). Pred prvým zaúčtovaním predaja v etape duálneho obehu je potrebné vykonať prepočítanie cien položiek (PLU a DPT) evidovaných v databáze pokladnice zo slovenských korún na euro. Hodnoty kumulatívnych súčtov (tzv. grandtotálov) budú pri prechode prepočítané na základe konverzného kurzu.

Ceny položiek je potrebné prepočítať mimo pokladnice podľa pravidiel definovaných zákonom o zavedení meny euro a potom je potrebné upravené ceny zadať priamo do pokladnice cez programovací režim alebo poslať ceny upravené v PC do pokladnice prostredníctvom komunikácie s počítačom.

Postup:

Po stlačení tlačidla **MS** (MEDZISÚČET) je na displeji zobrazená hodnota nákupu v hlavnej mene (euro). Stlačením tlačidla **PLU** (CENA) je hodnota nákupu prepočítaná na hodnotu v cudzej (v tejto fáze SKK) mene. Opätovným stlačením tlačidla **PLU** (CENA) je hodnota medzisúčtu prepočítavaná a zobrazovaná v euro alebo v národnej mene. Po výbere potrebnej meny nákup ukončíte tlačidlom pre určenie platby, v cudzej (vedľajšej) mene sú možné platby iba v hotovosti. Spôsob platby a platby v hlavnej a cudzej mene je možné rôzne kombinovať.

Príklad: Kúpa kabátu za 80 EUR. Zákazník chce zaplatiť 20 EUR v hotovosti, 20 EUR s kreditnou kartou a zvyšok chce doplatiť v hotovosti v SKK.

Postup:

- pri hodnote 1. systémového príznaku: 002223 po nablokovaní všetkých potrebných položiek

Krok č.	Stlačiť
1.	MS
2.	2 0 0 0 0 CELKOM resp. 2 0 0 0 0 CELKOM
3.	2 0 0 0 0 KR resp. 2 0 0 0 0 KR
4.	PLU
5.	CELKOM

- pri hodnote 1. systémového príznaku: 002222 po nablokovaní všetkých potrebných položiek

Krok č.	Stlačiť
1.	MS
2.	2 0 0 0 0 CELKOM resp. 2 0 0 0 0 CELKOM
3.	2 0 0 0 0 KR resp. 2 0 0 0 0 KR
4.	PLU
5.	CELKOM

Kabát čierny	I
1.80.000	=80.00
MEDZISÚČET	80.00

ZDAN.DPH19%	80.00
NETTO DPH19%	67.23
DPH19%	12.77
NETTO SPOLU	67.23
DPH SPOLU	12.77
CELKOM EUR	80.00

Informatívny prepočet	
CELKOM SKK	2514.60
Konverzný kurz	1EUR=31.4321 SKK
ZAOBKRUHL.	-0.10
CELKOM SKK	2514.50

HOTOVOSŤ EUR	20.00
KREDIT EUR	20.00
Výmenný kurz	1EUR=31.4321 SKK
HOTOVOSŤ SKK	1257.50

Všetky finančné údaje sú uchovávané v euro. V oboch menách je uchovávaná hodnota platenia hotovosti, hotovosti v zásuvke, vkladov a výberov. Operáciu vkladu a výberu euro meny je možné vykonať podľa popisu vkladu a výberu v predchádzajúcich kapitolách. Pri operácii vkladu alebo výberu cudzej (v tejto fáze SKK) meny je potrebné pred bežnou operáciou vkladu alebo výberu stlačiť tlačidlo **PLU** (CENA).

Príklad: Vklad hotovosti 2 000,00 Sk etape duálneho obehu.

Krok č.	Stlačiť
1.	PLU
2.	2 0 0 0 0 0 0 PLU resp. 2 0 0 0 0 0 0 PLU
3.	CELKOM
4.	zadanie mena (nepovinné)
5.	MS
6.	zadanie dôvodu (nepovinné)
7.	MS

VKLAD	
KTO:	Lukáčová
DôVOD	Ranná hotovosť
PODPIS:	
HOTOVOSŤ SKK	2000.00

Prechod do jednotlivých etáp je popísaný v programovacej časti tejto príručky.

Tretia etapa euro meny

Etapa povinného duálneho zobrazovania

Táto etapa bude trvať do konca roka 2009.

Etapa prechodu na menu euro po ukončení duálneho obehu s možnosťou použitia inej cudzej meny.

Hlavnou menou je euro, duálnou menou je slovenská koruna a cudzou (vedľajšou) menou je ľubovoľná cudzia mena. V duálnej mene (SKK) nie je možné realizovať platby ani výdavky – slúži iba na informatívne zobrazovanie cien nákupov pre potreby duálneho zobrazovania.

Postup:

Po stlačení tlačidla **MS** (MEDZISÚČET) je na displeji zobrazená hodnota nákupu v hlavnej mene (euro). Stlačením tlačidla **PLU** (CENA) je hodnota nákupu prepočítaná na hodnotu v cudzej mene. Opätovným stlačením tlačidla **PLU** (CENA) je hodnota medzisúčtu prepočítavaná a zobrazovaná v euro alebo v cudzej mene.

Po výbere potrebnej meny nákup ukončíte tlačidlom pre určenie platby, v cudzej (vedľajšej) mene sú možné platby iba v hotovosti. Spôsob platby a platby v hlavnej a cudzej mene je možné rôzne kombinovať.

Príklad: Kúpa kabátu za 80 EUR. Zákazník chce zaplatiť 30 USD v hotovosti, 20 EUR s kreditnou kartou a zvyšok chce doplatiť v hotovosti v EUR.

Postup:

- pri hodnote 1. systémového príznaku: 002223 a príznaku cudzej meny: 022

po nablokovaní všetkých potrebných položiek

Krok č.	Stlačiť
1.	MS
2.	PLU
3.	3 0 0 0 CELKOM resp. 3 0 0 CELKOM
4.	PLU
5.	2 0 0 0 0 KR resp. 2 0 0 KR
6.	CELKOM

- pri hodnote 1. systémového príznaku: 002222 a príznaku cudzej meny: 022

po nablokovaní všetkých potrebných položiek

Krok č.	Stlačiť
1.	MS
2.	PLU
3.	3 0 0 0 CELKOM resp. 3 0 0 CELKOM
4.	PLU
5.	2 0 0 0 0 KR resp. 2 0 0 KR
6.	CELKOM

Kabát čierny	I
1.80.000	-80.00
MEDZISÚČET	80.00

ZDAN.DPH19%	80.00
NETTO DPH19%	67.23
DPH19%	12.77
NETTO SPOLU	67.23
DPH SPOLU	12.77
CELKOM EUR	80.00

Informatívny prepočet	
CELKOM SKK	2514.60

Konverzný kurz	1EUR=31.4321 SKK

Výmenný kurz	1EUR=1.45670 USD
CELKOM USD	116.54
HOTOVOSŤ USD	30.00
KREDIT EUR	20.00
HOTOVOSŤ EUR	39.41

Všetky finančné údaje sú uchovávané v euro (v hlavnej mene). V oboch menách je uchovávaná čiastka platenia hotovosti, hotovosti v zásuvke, vkladov a výberov. Operáciu vkladu a výberu euro je možné vykonať podľa popisu vkladu a výberu v predchádzajúcich kapitolách. Pri operácii vkladu alebo výberu cudzej meny je potrebné pred bežnou operáciou vkladu alebo výberu stlačiť tlačidlo **PLU** (CENA).

Prechod do jednotlivých etáp je popísaný v programovacej časti tejto príručky.

Ukončenie duálneho zobrazovania

Odporúčaný koniec duálneho zobrazovania je do júna 2010. Po ukončení duálneho zobrazovania je hlavnou menou euro a druhou menou je ľubovoľná cudzia mena. V cudzej (vedľajšej) mene sú možné platby iba v hotovosti. V rámci jedného nákupu je možné striedať platby v hlavnej a v cudzej mene až do zaplatenia celkovej ceny nákupu. Výdavok je možný iba v hlavnej mene.

Spôsob ukončenia duálneho zobrazovania je popísaný v programovacej časti tejto príručky.

Uzávierky

Ako vykonať uzávierky

Sú dva spôsoby ako vytlačiť uzávierku: prostredníctvom režimu „X“ a režimu „Z“.

V režime „X“ sa vytlačí uzávierka bez toho, aby sa vymazal obsah pamäte. Používa sa pre generovanie prehľadov o predaji počas dňa, pri striedaní pokladníkov a pod. X-uzávierku možno vykonať aj niekoľkokrát počas dňa. Tiež je možné v režime „X“ vypnúť tlač času na účtenku stlačením

803 . Opätovné zapnutie tlače času vykonáte rovnako ako jeho vypnutie.

V režime „Z“ sa vytlačí uzávierka a vymaže sa obsah pamäte tých predajných údajov, ktorých uzávierka bola vyvolaná. Z uzávierku vykonávame spravidla jedenkrát denne po ukončení denného predaja.

Uzávierky sú vždy v hlavnej mene.

Generované uzávierky

Uzávierka	Režim „X“	Režim „Z“
Skupín	•	
PLU	•	•
Pokladníkov	•	
Finančná	•	

Denná	•	•
Mesačná	•	•

<< Tabuľka 5.1:

Zoznam uzávierok prístupných v jednotlivých režimoch.



V režime „Z“ sa uzávierka skupín, pokladníkov a finančná uzávierka vykoná pomocou dennej Z-uzávierky.

Ako vytlačiť X-uzávierky









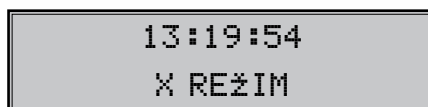















Otočte ovládací kľúč do pozície „X“ a stlačte ktorúkoľvek z kombinácií kláves v tabuľke 5.2, ktorá vytlačí príslušné uzávierky. X-uzávierku môžeme vytlačiť aj niekoľkokrát bez vplyvu na hodnoty údajov v pokladnici.

Pomocou tohoto typu uzávierky získate prehľad o predaji počas dňa. Hodnoty môžete použiť napríklad pre kontrolu stavu hotovosti v pokladnici, kontrolu vývoja denného obratu v predajni,

kontrolu predaja pri striedaní smien či pokladníčok, a pod.

Pri uzávierke PLU je možné pred stlačením tlačidla  (PLU) stlačiť tlačidlo  (REFUND), čím je na uzávierke pred predajnými údajmi vytlačené aj číslo PLU.



X-uzávierka	Stlačiť
Pokladníkov	
Finančná	
Tovarových skupín	ľubovoľné tlačidlo tovarovej skupiny ( ... )
Všetky PLU	() 
Jedno PLU	číslo PLU  ...  () 
Rozsah PLU	číslo počiatočného PLU  ...   číslo koncového PLU  ...   () 
Zásob všetkých PLU	() 
Zásob jedného PLU	číslo PLU  ...  () 

< Tabuľka 5.2:

Vykonávanie X-uzávierok.

Zásob výberu PLU	číslo počiatočného PLU 0 ... 9 % ⁺ číslo koncového PLU 0 ... 9 % ⁺ (RF) (PLU)
Denná	CELKOM
Mesačná	

Ako vytlačiť Z-uzávierky

Otočte ovládacím kľúčom do pozície „Z“ a stlačte klávesu podľa tabuľky 5.3, aby ste vytlačili príslušnú uzávierku. V prípade, že používate väčší počet PLU, odporúčame pre uzávierku PLU použiť počítač, pretože výpis jednotlivých položiek môže byť veľmi rozsiahly.

Pri uzávierke PLU je možné pred stlačením tlačidla **PLU** (PLU) stlačiť tlačidlo **RF** (VRÁTENIE),

čím je na uzávierke pred predajnými údajmi vytlačené aj číslo PLU.

Uzávierka PLU je možná aj bez výpisu na tlačiareň použitím tlačidiel 9 9 9 9 9 **PLU**. Predajné hodnoty za konkrétne tovary budú vymazané bez ich výpisu na tlačiareň.

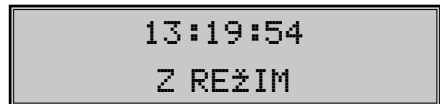

Tabuľka 5.3: >
Výkonávanie Z-uzávierok.

Z-uzávierka	Stlačiť
Všetky PLU	(RF) PLU
Jedno PLU	číslo PLU 0 ... 9 (RF) PLU
Rozsah PLU	číslo počiatočného PLU 0 ... 9 % ⁺ číslo konečného PLU 0 ... 9 % ⁺ (RF) PLU
Denná	CELKOM
Mesačná	

Obsah uzávierok

Uzávierky skupín

Pri tlači uzávierky skupín sa vytlačia len skupiny, ktoré boli aktívne – skupiny s nenulovými predajnými údajmi.

Uzávierka skupín obsahuje:

- 1) Názov tovarovej skupiny
- 2) Počet predaných jednotiek v skupine
- 3) Celkovú hodnotu predaného tovaru v skupine
- 4) Súčet predaja za všetky skupiny

V režime „Z“ je možné vytlačiť uzávierku skupín iba pomocou dennej Z-uzávierky. Pozri podkapitolu o dennej Z-uzávierke.

Pomocou uzávierky tovarových skupín si dokážeme vytvoriť obraz o predávanosti jednotlivých sortimentov predaja ako skupiny výrobkov. Pokladnica poskytuje počet predaných výrobkov, obrat v skupine výrobkov ako aj podiel skupiny výrobkov na celkovom predaji.

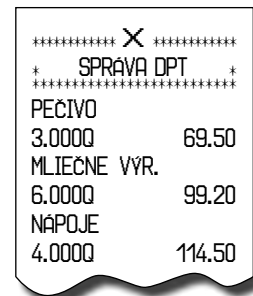

Uzávierka PLU

Dá sa vytlačiť viac typov uzávierok PLU: uzávierka jednej PLU, uzávierka rozsahu PLU a úplná uzávierka PLU. Každá z týchto typov môže podľa spôsobu vyvolania uzávierky obsahovať aj číslo PLU a podľa naprogramovania 2. príznaku PLU aj stav zásob.

Pri tlači uzávierky sa vytlačia iba tie PLU, ktoré boli aktívne (nenulové).

Uzavierka PLU dáva najpresnejší prehľad o predaji každého výrobku. Vzor uzavierky vľavo je bez výpisu stavu zásob a bez stlačenia tlačidla **RF** (VRÁTENIE) pred tlačidlom **PLU** (PLU). Vzor uzavierky vpravo je s maximálnymi údajmi, ktoré uzavierka PLU poskytuje. Keďže poskytuje najobsiahlejšie údaje, odporúčame pre programovanie položiek, vedenie skladovej evidencie, vyhodnocovanie a tlač prehľadov predaja používať počítač. Pre základné operácie vám postačí priložené programové vybavenie.

Uzavierky PLU obsahujú:

- 1) Číslo PLU (voliteľné)
- 2) Názov PLU
- 3) Počet predaných jednotiek z daného tovaru
- 4) Hodnotu predaného tovaru
- 5) Konkrétny stav zásob tovaru (podľa na-programovania druhého príznaku PLU)

Navyše na uzavierke PLU je vytlačená celková hodnota predaja za všetky vytlačené PLU. Informácie o PLU, ktoré neboli aktívne, sa nevytlačia.

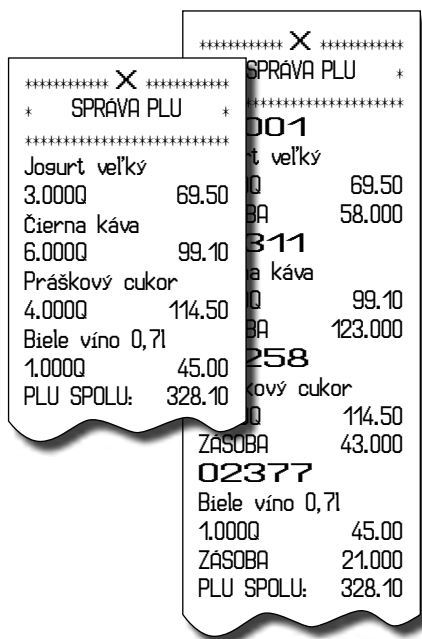

Finančná uzavierka

Finančná uzavierka obsahuje:

- 1) Hodnoty kumulovaných súčtov (grandtotálov) GT1, GT2, a GT3
- 2) Zdaniteľné čiastky a dane vo všetkých daňových hladinách
- 3) Hodnotu celkového predaja
- 4) Hodnotu celkového predaja bez dane
- 5) Hodnotu celkovej dane
- 6) Počet a hodnotu zrušení

- 7) Počet a hodnotu vrátení tovaru
- 8) Počet a hodnotu zliav
- 9) Počet a hodnotu prirážok
- 10) Počet a hodnotu prijatú pri platbe v hotovosti
- 11) Počet a hodnotu prijatú pri platbe v hotovosti v cudzej (vedľajšej) mene
- 12) Počet a hodnotu prijatú pri platbe šekom
- 13) Počet a hodnotu prijatú pri platbe kreditnou kartou
- 14) Počet a hodnotu vkladov hotovosti
- 15) Počet a hodnotu vkladov hotovosti v cudzej (vedľajšej) mene
- 16) Počet a hodnotu vkladov šekov
- 17) Počet a hodnotu výberov hotovosti
- 18) Počet a hodnotu výberov hotovosti v cudzej (vedľajšej) mene
- 19) Počet a hodnotu výberov šekov
- 20) Hodnotu hotovosti v zásuvke
- 21) Hodnotu hotovosti v zásuvke v cudzej (vedľajšej) mene
- 22) Hodnotu šekov v zásuvke

Žiadna z kategórií, v ktorých nenastala aktivita sa nevytlačí. V režime „Z“ sa dá finančná uzavierka vytlačiť iba pomocou dennej Z-uzavierky. Pozri podkapitolu o dennej Z-uzavierke.

Keďže finančná uzavierka je časťou dennej a mesačnej uzavierky, jej výťahok je prezentovaný tamže.

Uzavierka pokladníkov

Uzavierka pokladníkov poskytuje prehľad o práci jednotlivých účtujúcich. Z údajov uzavierky vieme zistiť koľko zákazníkov účtujúca obslúžila a akú mala tržbu. Tieto údaje umožňujú napríklad odmeňovať personál podľa výšky tržby alebo intenzity práce.

Pri tlači uzavierky pokladníkov sa budú tlačiť iba údaje pokladníkov, ktorých predaj má nenulovú hodnotu.

Uzavierka pokladníkov tlačí:

- 1) Meno pokladníka
- 2) Počet predajov (počet obslúžených zákazníkov) za každého pokladníka.
- 3) Celkový predaj v hlavnej mene za každého pokladníka.

V režime „Z“ sa uzavierka pokladníkov dá vytlačiť iba cez dennú Z-uzavierku. Pozri podkapitolu o dennej Z-uzavierke.

***** X *****
SPRAVA POKLADNÍKOV

Lukáčová
PREDAJ
6.0000 827.70
Roháčová
PREDAJ
3.0000 256.60

Denná X-uzávierka

Denná X-uzávierka poskytuje detailný obraz predaja počas dňa. Dáva údaje o predaji po oddeleniach, celkovú tržbu, podiel pokladníkov na tržbe, prehľad o predaji podľa jednotlivých daňových sadzieb, počte zrušení a vrátení tovaru a množstve hotovosti, či šekov v peňažnej zásuvke. Vlastná tržba je zároveň oddelená od neobchodných vkladov a výberov peňazí.

X-uzávierka sa s obľubou používa pre kontrolu tržieb a hotovostí pri striedaní smien počas pracovného dňa. Manažérovi dáva okamžitý prehľad o predaji kedykoľvek v priebehu dňa.

Uzávierka vytlačí:

- počet všetkých už vykonaných denných Z-uzávierok
- uzávierku skupín
- uzávierku pokladníkov
- finančnú uzávierku

Mesačná X-uzávierka

Mesačná X-uzávierka zhromažďuje finančné údaje z dennej Z-uzávierky počas dlhšieho časového obdobia. Táto správa umožňuje vypísať finančné údaje nazhromaždené od poslednej mesačnej Z-uzávierky.

Denná Z-uzávierka

Denná Z-uzávierka vytlačí:

- poradové číslo vykonávanej dennej Z-uzávierky
- uzávierku skupín
- uzávierku pokladníkov
- finančnú uzávierku

Po vytlačení sa obsah pamäte dennej Z-uzávierky pripočíta k obsahu pamäte mesačnej uzávierky a potom sa vynuluje. Podľa platnej slovenskej legislatívy sa denná uzávierka v režime „Z“ musí tlačíť vždy na konci dňa.

Mesačná Z-uzávierka

Mesačná Z-uzávierka zhromažďuje informácie z dennej Z-uzávierky počas dlhšieho časového obdobia. Normálne sa mesačná Z-uzávierka tlačí týždenne, mesačne, štvrtročne alebo podľa potreby. Vytlačeníím sa obsah pamäte mesačnej Z-uzávierky vymaže. Podľa platnej slovenskej legislatívy sa mesačná uzávierka v režime „Z“ musí tlačíť vždy na konci mesiaca.

***** X *****	***** Z *****
DENNÁ SPRÁVA	MESAČNÁ SPRÁVA
+ Z1#: 0001 +	+ Z1#: 0012 +
+ SPRÁVA DPT +	+ Z2#: 0001 +
*****	+ SPRÁVA DPT +
DPT1 3.0000 69.50	DPT1 3.0000 69.50
DPT3 6.0000 99.10	DPT3 6.0000 99.10
DPT5 4.0000 114.50	DPT5 4.0000 114.50
DPT8 1.0000 45.00	DPT8 1.0000 45.00
DPT SPOLU: 328.10	DPT SPOLU: 328.10
*****	*****
SPRAVA-POKLADNÍCI	SPRAVA-POKLADNÍCI
*****	*****
Lukáčová	Lukáčová
PREDAJ 50 208.00	PREDAJ 50 208.00
Roháčová	Roháčová
PREDAJ 30 120.10	PREDAJ 30 120.10
*****	*****
FINANČNÁ SPRÁVA	FINANČNÁ SPRÁVA
*****	*****
GT1 152258.20	GT1 152258.20
GT2 151128.10	GT2 151128.10
GT3 -1130.10	GT3 -1130.10
ZDAN. DPH19% 265.60	ZDAN. DPH19% 265.60
DPH 19% 62.50	DPH 19% 62.50
PREDAJ CELKOM 80 328.10	PREDAJ CELKOM 80 328.10
NETTO 265.60	NETTO 265.60
DAN SPOLU 62.50	DAN SPOLU 62.50
ZRUŠENIE 20 -90.00	ZRUŠENIE 20 -90.00
VRÁTENIE TOVARU 10 -80.00	VRÁTENIE TOVARU 10 -80.00
HOTOVOŠŤ 80 178.10	HOTOVOŠŤ 80 178.10
ŠEK 20 100.00	ŠEK 20 100.00
KREDIT 10 50.00	KREDIT 10 50.00
VKLAD-HOTOVOŠŤ 10 100.00	VKLAD-HOTOVOŠŤ 10 100.00
VYBER-HOTOVOŠŤ 10 200.00	VYBER-HOTOVOŠŤ 10 200.00
VYBER-ŠEK 10 60.00	VYBER-ŠEK 10 60.00
HOTOVOŠŤ ZASUVKA 78.10	HOTOVOŠŤ ZASUVKA 78.10
ŠEK ZASUVKA 40.00	ŠEK ZASUVKA 40.00

Programové vybavenie Euro2A

K pokladnici Euro-2000T Alpha sa dodáva aj programové vybavenie Euro2A, ktoré slúži k príprave údajov naprogramovania pokladníc Euro-2000T Alpha, jej samotné nastavenie. Umožňuje jednoduchú a pohodlnú úpravu a prenos všetkých zadávaných údajov pokladnice (od nastavenia systémových príznakov, cez logá až po programovanie predajných položiek PLU a tovarových skupín), sprostredkuje zálohovanie údajov pokladnice a spracúva údaje o predaji a ešte mnoho iných užitočných funkcií.

Najnovšiu verziu programu Euro2A si môžete stiahnuť a nainštalovať z našej internetovej stránky <http://www.elcom.eu>.

Voliteľné príslušenstvo pokladnice

Vodovzdorný kryt klávesnice

Vodovzdorný kryt klávesnice odporúčame používať predovšetkým v prostredí, kde pokladnicu obsluhujete s mokrými alebo znečistenými rukami. Kryt odporúčame tiež používať v prašnom prostredí a všade tam, kde môže dôjsť k poliatiu klávesnice. Prípady zničenia klávesnice po poliatí limonádou alebo kávou sú aj v bežných prevádzkach pomerne časté.

Vodovzdorný kryt je vyrobený z priehľadnej tenkej, pružnej a odolnej fólie, ktorá má tvar

klávesnice. K pokladnici sa prilepuje samolepiacimi pásikmi na okrajoch krytu klávesnice.

Dostupná cena krytu klávesnice umožňuje opotrebený kryt jednoducho nahradit' novým. Predchádzať škodám býva oveľa lacnejšie ako ich naprávať práve v čase, keď pokladnicu potrebujete najviac. Pri dobrej starostlivosti vydrží klávesnica pokladnice Euro-2000T Alpha až 10 miliónov stlačení, čo je minimálne 10-krát viac ako bežný štandard.

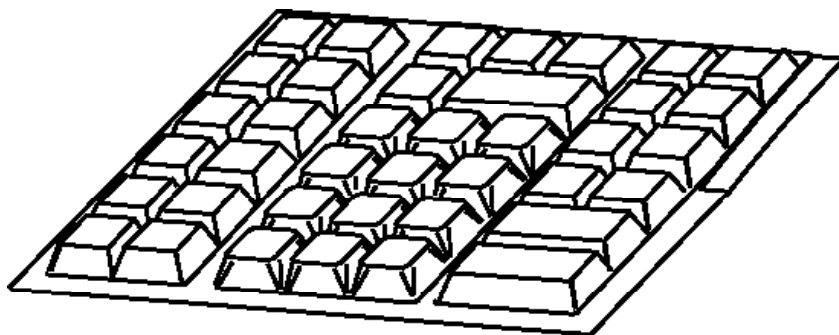

< Obrázok 7.1
Plastový kryt klávesnice.

Podsvietenie segmentového displeja

Podsvietenie displeja zvyšuje kontrast displeja, chráni váš zrak a umožňuje pokladnicu používať aj v prostredí s nedostatočným osvetlením.

Panel podsvietenia segmentového displeja pokladnice Euro-2000T Alpha vytvára žiarivý oranžový (žltý, zelený) podklad displeja. Pís-

mená a číslice majú čiernu farbu. Podsvietenie displeja vám na požiadanie nainštalujú autorizovaní predajcovia pokladníc Euro-2000T Alpha.

Podsvietenie displejov zvyšuje spotrebu elektrickej energie a skracuje dobu prevádzky po-

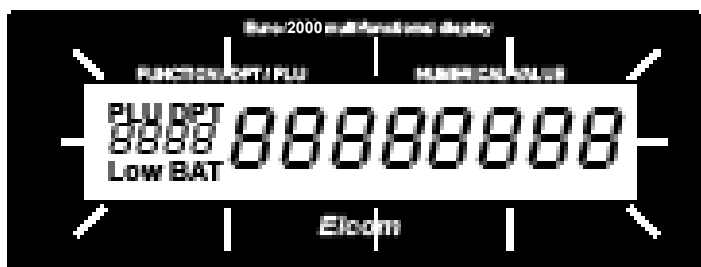

< Obrázok 7.2
Podsvietenie displeja.

kladnice pomocou akumulátora. Z tohto dôvodu je možné podsvietenie jednoducho podľa potreby zapínať a vypínať (pozri návod na pou-

žívanie v druhej kapitole). Dobu prevádzky pokladnice bez napájania môžete predĺžiť pomocou externého batériového boxu.

Externý batériový box

Obrázok 7.3 >
Batériový box.

Pomocou externého batériového boxu môžete predĺžiť dobu prevádzky registračnej pokladnice až o 8 hodín, v závislosti od rozsahu predaja, teda doby účtovania na pokladnici.



Šnúra pre napájanie pokladnice z automobilu

Unikátne riešenie napájania pokladnice Euro-2000T Alpha dáva možnosť pokladnicu napájať v širokom rozsahu vstupných napätí (jednosmerné 9–37 V). Vďaka tejto vlastnosti môžete pokladnicu v prípade potreby napájať aj z auto-

batérie (12 V alebo 24 V). Pre takéto napájanie nepotrebuje nič iné ako prepojovaciu šnúru, ktorej konektor zasuniete do konektora zapalovača. Týmto konektorom býva dnes spravidla vybavený každý automobil.

Peňažná zásuvka

Obrázok 7.4 >>
Peňažná zásuvka.

Pokladnica Euro-2000T Alpha Handy umožňuje pripojenie väčšiny peňažných zásuviek vybavených otváracím zariadením so solenoidom (12–15 V; 1,2 A/24 V; 1,5 A). Pokladnica má štandardne zabudované rozhranie pre automatické otváranie zásuvky.

Zásuvka je s pokladnicou prepojená tenkým káblikom, ktorý umožňuje jej automatické otváranie. Káblík s konektorom umožňuje zásuvku pri prenášaní pokladnice pohodlne odnášať. Malé prevádzky určite privitajú možnosť umiestniť zásuvku podľa potreby na ľubovoľnom mieste a automaticky ju otvárať pomocou pokladnice. Zásuvka sa automaticky otvára len pri napájaní zo sieťového adaptéra.



Dodávku a pripojenie peňažnej zásuvky žiadajte od svojho autorizovaného predajcu pokladníc Euro-2000T Alpha.

Externý displej

Obrázok 7.5 >>
Externý zákaznícky displej.

Externý displej dopĺňa displeje pre účtujúceho a zákazníka, ktoré sú štandardne zabudované v jednotke pokladnice Euro-2000T Alpha. Externý displej sa umiestňuje na miesto, kde je pre zákazníka dobre viditeľný.

Pripojenie externého displeja žiadajte od vášho autorizovaného dealera pokladníc Euro-2000T Alpha.



Taška na prenášanie pokladnice

Taška pre prenášanie pokladnice je praktickým pomocníkom predovšetkým pre prevádzkovateľov ambulatných zariadení. Taška umožňuje pokladnicu pohodlne prenášať spolu so základnými doplnkami a zároveň ju chráni pred poškodením. Je vyrobená z kvalitných moderných materiálov, je pevná, praktická a odolná voči vode. Je vhodná najmä pre predaj vonku, kde je potrebné pokladnicu prenášať, alebo účtovať za pochodu. Umožňuje upevnenie pokladnice okolo krku a účtovanie postojacky bez pevnej podložky.



< Obrázok 7.6
Taška na prenášanie pokladnice.

Skenery čiarových kódov

Pokladnica Euro-2000T Alpha je štandardne vybavená rozhraním pre pripojenie skenera čiarových kódov. V prípade, že ste sa rozhodli pre používanie snímačov čiarových kódov, táto kapitola sa Vám pokúsi poradiť, ako si vybrať. V každom prípade odporúčame nákup a pripojenie skenera konzultovať s Vaším autorizovaným predajcom pokladníc Euro-2000T Alpha.



< Obrázok 7.7
Skener MS-5145 Eclipse

Skener čiarových kódov pripájame k pokladnici prostredníctvom zabudovaného sériového rozhrania RS-232 so štandardným konektorom „Modular Jack 6x6 Male“. Rovnakým rozhraním a konektorom teda musí byť vybavený aj skener čiarových kódov. Pre napájanie skenera pokladnica poskytuje jednosmerné napätie +5 V. Pred pripojením je potrebné skener aj pokladnicu správne naprogramovať.

Metrologic Orbit MS-7120

Viacsmerový veľmi rýchly laserový skener čiarových kódov. Spôsob snímania je LED 650 nm \pm 5 nm, rýchlosť viacsmerového snímania je 1200 riadkov/s (20 snímacích liniek), skenovací raster 5 polí po 4 rovnobežných linkách, snímacia vzdialenosť 203 mm a minimálna šírka lúča je 0,13 mm.

Pre prácu s pokladnicou odporúčame skenery Metrologic. Ďalšie informácie žiadajte od svojho predajcu pokladníc Euro-2000T Alpha. Cena skenera býva zvýhodnená pri nákupe spolu s pokladnicou.

MS-5145 Eclipse

Ručný skener bez stojana so skenovaním po stlačení tlačidla (trigger). Spôsob snímania je LED 650 nm \pm 5 nm, rýchlosť snímania je 72 riadkov/s, snímacia vzdialenosť 140 mm a minimálna šírka lúča je 0,102 mm. Rozhranie RS-232.

Metrologic MS-9520 Voyager

Ručný jednolúčový laserový skener s automatickým skenovaním čiarových kódov, v ponuke aj stojanový variant. Spôsob snímania je LED



<< Obrázok 7.8
Skener Metrologic Orbit MS-7120

650 nm \pm 10 nm, rýchlosť skenovania je 72 riadkov/s, snímacia vzdialenosť 203 mm a minimálna šírka lúča je 0,132 mm.

Obrázok 7.10 >
Skener Metrologic
MS-9520 Voyager



Birch CD-108e

Veľmi obľúbený ručný CCD skener charakterizovaný nízkou spotrebou energie, čím je vhodný na pripojenie k pokladniciam pracujúcim na batériu alebo k notebookom. Tento skener s ergonomickým dizajnom spoľahlivo číta všetky bežne používané čiarové kódy a práca s ním vrátane konfiguračného nastavenia je pre každého užívateľa jednoduchou záležitosťou. Jeho rýchlosť snímania je 100 snímok za sekundu a spôsob snímania CCD.

Obrázok 7.9 >
Skener Birch CD-108e



Informácie o ďalších druhoch skenerov žiadajte od svojho autorizovaného predajcu pokladníc Euro-2000T Alpha.

Kompletný zoznam predávaných skenerov nájdete na stránke www.elcom.eu.

Pomoc v núdzi

Informačné a chybové hlásenia

Ak je potrebné informovať obsluhu o aktuálnej dispeji budú zobrazené jednotlivé stavy hláse-
činnosti pokladnice, alebo sa pokladnica dosta- niami. Presnejší význam týchto hlásení nájdete
ne z akejkoľvek príčiny do chybového stavu, na v tabuľke 8.1.

Popis	Význam
BAT	K pokladnici nie je pripojený externý zdroj napätia. Zdroj napätia je akumulátor.
DAŇ NEAKTÍVNA	Daňovú hladinu nie je možné priradiť k tovarovej skupine alebo PLU.
DOPLAŤIŤ	Informácia o hodnote, ktorú treba doplatiť pre ukončenie nákupu.
DPT JE NEAKTÍVNE	Predaj cez túto tovarovú skupinu je zakázaný.
HESLO	Pre začatie práce je potrebné zadať naprogramované heslo pokladníka.
HESLO UŽ EXISTUJE	Programované heslo je už priradené inému pokladníkovi.
Hlava prehriata	Informácia o prehriatí tepelnej hlavy tlačiarne. Počkajte, kým hlava vychladne.
CHYBA DÁTUMU	Nesprávne zadaný dátum.
CHYBA PRÍZNAKU	Nesprávne zadaný príznak.
CHYBNÁ OPERÁCIA	Neočakávaná operácia. Nesprávne zadaná postupnosť klávesov.
CHYBNÁ POZÍCIA KLÚČA	Nesprávny režim. Pred prepnutím kľúča ukončíte vykonávané operácie.
CHYBNÉ PARAMETRE	Nesprávne nastavené parametre pokladnice.
CHÝBA CENA TOVARU	Naprogramovaná cena tovaru je nulová.
Chýba papier	V tlačiarne chýba papier. Otvorte kryt tlačiarne a doplňte papierovú pásku.
KÓD UŽ EXISTUJE	Čiarový kód je už naprogramovaný k inému tovaru.
NABI AKUMULÁTOR	Je potrebné pripojiť pokladnicu na externý adaptér.
NAPROGRAMOVANÁ CENA JE NEAKTÍVNA	Nastavenie príznaku DPT alebo PLU neumožňuje využiť naprogramovanú cenu.
NEAKTÍVNA DAŇOVÁ HLADINA	Tovarová skupina alebo tovar je priradený k neaktívnej daňovej hladine.
NEPRIPOJENÉ VÁHY	K pokladnici nie sú pripojené elektronické váhy, alebo z nich nebol načítaný údaj.
NEZNÁMY KÓD	Čiarový kód nie je priradený žiadnemu tovaru.
OPERÁCIA SPÔSOBILA ZÁPORNÝ STAV ZASOB	Naprogramovaný príznak PLU neumožňuje prejsť do záporného stavu zásob.
OTVORENÁ CENA JE NEAKTÍVNA	Nastavenie príznaku DPT (PLU) neumožňuje zadať cenu pri účtovaní z klávesnice.
PLU JE NEAKTÍVNE	Naprogramovaný príznak PLU neumožňuje predaj tohto PLU.
Po uzávierke	Od vykonania dennej uzávierky nebol vykonaný žiadny predaj.
Pokračuj v predaji	Pokladnica je pripravená pokračovať v predaji.
Porucha kľúča	Nesprávne snímanie polohy kľúča. Kľúč je v medzipolohe.

< Tabuľka 8.1:
Významy hlásení pokladnice.

Tabuľka 8.1: >
 Významy hlásení
 pokladnice (pokračovanie).

Popis	Význam
PREDAJ ZLOMKOVÉHO MNOŽSTVA JE ZAKÁZANÝ	Hodnota naprogramovaného príznaku tovaru neumožňuje predat zlomkové množstvo tohto tovaru.
PREKROČENIE LIMITU DESATINNÝCH MIEST	Predávané množstvo tovaru je zadané na viac desatinných miest ako je naprogramovaná hodnota 2. systémového príznaku.
PREKROČENIE LIMITU GT UROB UZÁVIERKY	Grandtotály dosiahli maximálnu hodnotu. Vykonajte dennú a mesačnú uzávierku a privolajte servisného technika.
PREKROČENIE LIMITU MAX. STAVU ZASOB	Zásoba tovaru prekročila maximálnu hodnotu. Maximálna hodnota je 999 999,999.
PREKROČENIE LIMITU CENY JEDNÉHO NÁKUPU	Hodnota nákupu dosiahla maximálnu možnú hodnotu. Je potrebné ukončiť nákup.
PREKROČENIE LIMITU NÁSOBENIA	Násobené množstvo prekročilo maximálnu hodnotu. Maximálna hodnota je 10 000.
PREKROČENIE LIMITU POŠTU číSLIC CENY	Prekročenie naprogramovanej hodnoty HALO pre zadanie ceny pri predaji. Skontrolujte naprogramovaný príznak tovarovej skupiny alebo PLU.
PREKROČENIE LIMITU PRIRÁŽKY ALEBO ZĽAVY	Prekročenie naprogramovanej hodnoty limitu zľavy alebo prirážky. Skontrolujte naprogramovanie systémových príznakov zľavy alebo prirážky.
PREKROČENÝ PRÍSTUPNÝ LIMIT PRE DAŇ.HLAD.	Prekročenie maximálnej hodnoty dane v konkrétnej daňovej hladine od poslednej dennej uzávierky. Urobte dennú uzávierku.
PRIRÁŽKA/ZĽAVA NA VRATNÝ OBAL	Na vratný obal nie je možné vykonať zľavu alebo prirážku.
PRIRÁŽKA ALEBO ZĽAVA NA ZÁPORNÚ HODNOTU	Na zápornú hodnotu nie je možné vykonať zľavu alebo prirážku.
Prn	Vypnutá tlač účtenky. Tlač je možné zapnúť stlačením tlačidiel E a R.
Prosím čakajte	Pokladnica vykonáva operácie, ktoré budú trvať nejaký čas.
SPÁTNÝ DÁTUM	Zadanie nesprávneho dátumu.
STLAČ KLAVES MEDZISÚČET	Je potrebné stlačiť tlačidlo Medzisúčet.
ZRUŠENIE NIE JE MOŽNÉ V TEJTO FÁZE PREDAJA	Zrušenie bolo vykonané v nesprávnej časti predaja.
TLAČ DUPLIKATU	Tlačiareň tlačí duplikát poslednej účtenky.
TOVAR NEBOL PREDANÝ	Tovar nebol predaný.
TRIEDENIE KÓDOV	Pokladnica triedi naprogramované čiarové kódy.
UKONČTE NÁKUP	Bol dosiahnutý maximálny počet položiek (50) v nákupe, alebo bol prekročený maximálny počet riadkov, ktoré je možné vytlačiť na jednej účtenke.
Urob dennú uzávierku	Vykonajte dennú uzávierku.
Urob mesačnú uzávierku	Vykonajte mesačnú uzávierku.
ZADAJ SERVISNÝ KÓD	Odblokovanie programovacieho režimu je možné zadáním servisného kódu.
ZADAJ SUMU, KTORÚ PLATÍ ZÁKAZNÍK	Pred ukončením nákupu je potrebné zadať sumu, ktorú platí zákazník.
ZAKÁZANÝ PRÍSTUP	Pokladník nemá právo prístupu do tohto režimu pokladnice.
ZÁPORNÁ HODNOTA GT	Bola vykonaná operácia, ktorá by spôsobila zápornú hodnotu Grandtotálu.
Zdvihnutá hlava	Na tlačiarňi je zdvihnutá tepelná hlava. Uložte hlavu do pôvodnej polohy.
Volajte servis na vykonanie údržby	Po vytlačení viac ako 3 000 000 riadkov, pokladnica hlási, že je potrebné vykonať preventívnu údržbu. Pre odstránenie hlásenia po štarte je potrebné navštíviť servis.
Zadaj RESET kód	Došlo k resetu pokladnice. Nutné navštíviť servisné stredisko.
NEPOVOLENÉ ZADANIE HODNOTY PLATBY	Nie je možné zadať hodnotu platby pre šek a kredit ak je výsledná cena nákupu záporná
VAHY SÚ PRAZDNE	Z váh bola načítaná nulová alebo záporná hmotnosť

Čo robiť pri výpadku elektrického napätia

Výpadok elektrického napätia

Táto časť je dôležitá len pre pokladnice, ktoré pracujú bez zabudovaného akumulátora.

Ak ste pracovali na pokladnici a došlo k výpadku el. napätia je potrebné:

- vypnúť pokladnicu a odpojiť ju od elektrickej siete
- po zapnutí elektrického napätia zapnúť pokladnicu
- ak pokladnica vypíše text „Pokračuj v predaji“ je potrebné ukončiť tento nákup a porovnať výslednú sumu so súčtom naučtovaných položiek v nákupe; ak niektorá z položiek nebola naučtovaná k celkovej sume nákupu

ale bola dodaná zákazníkovi, je potrebné túto položku doučtovať.

Poruchy pokladnice v dôsledku rušenia v elektrickej sieti

Náhodné poruchy elektronických zariadení bývajú často spôsobené rušením z elektrickej siete alebo elektromagnetickým rušením. V prípade veľmi intenzívneho rušenia vo vašej oblasti, v prípade výrazného prepätia (vyššie napätie v sieti) alebo podpätia (nižšie napätie v sieti) Vám pomôže inštalácia ochranného zariadenia, o ktorú požiadajte autorizovaného dílera alebo servisného technika.

Čo robiť pri signalizácii „Nabi akumulátor“

Zobrazenie **Nabi akumulátor** na displeji pokladnice upozorňuje obsluhu na vybitie vnútorného akumulátora. Ak je vybitie malé, na displeji sa zobrazuje správa spravidla iba pri tlačení účtenky. Správa sa nakrátko zobrazí a pokladnica vydá výstražný tón. Ak je vybitie akumulátora väčšie, správa je zobrazovaná trvale a pokladnica vydáva prerušovaný výstražný tón.

- ak nie je možné pripojiť pokladnicu na adaptér, je potrebné pokladnicu vypnúť a začať ju používať až po pripojení adaptéra.

Dlhodobé používanie pokladnice pri signalizácii **Nabi akumulátor** môže viesť k zníženiu životnosti akumulátora alebo poškodeniu pokladnice. Pri silnom vybití akumulátora je potrebné po pripojení externého adaptéra pokladnicu vypnúť hlavným vypínačom a zapnúť ju až po 15 minútach nabíjania! Vnútorný akumulátor je dobíjaný po pripojení adaptéra aj pri vypnutej pokladnici.



Vtedy je potrebné:

- doučtovať nákup,
- pripojiť pokladnicu na externý adaptér,

Vlastné testy

Vlastný test pokladnice Euro-2000T Alpha dovoľuje jednoducho a rýchlo zistiť funkčnosť vašej pokladnice. Pomocou vlastného testu prekontrolujeme funkčnosť elektronických obvodov, zobrazovacie prvky displejov, tlačidlá klávesnice a prácu tlačiarne.

- 2) Na numerickej (číselnej) klávesnici postupne stláčajte čísla 100.
- 3) Stlačte tlačidlo  (ČAS/NASOBENIE).

Ukončenie testu displeja pokladnica oznámi pípnutím. Podľa potreby môžete pokračovať v ďalších testoch.

Vlastný test elektroniky a displeja

Vlastný test elektroniky a displeja postupne zobrazí na oboch displejoch všetky zobraziteľné znaky a rozsvieti každý zobrazovací prvok displeja.

Postup pri spustení vlastného testu elektroniky a displeja:

- 1) Otočením kľúča do polohy „P“ uveďte pokladnicu do módu programovania.

Vlastný test tlačiarne

Vlastný test tlačiarne vytlačí na účtenku aj na kontrolnú pásku identifikačné údaje pokladnice Euro-2000T Alpha, číslo verzie, jej konfiguráciu (počet tovarových skupín a počet PLU) a celú sadu znakov v štandardnej veľkosti.

Postup pri spustení vlastného testu tlačiarne:



- 1) Otočením kľúča do polohy „P“ uvedte pokladnicu do módu programovania.
- 2) Na numerickej (číselnej) klávesnici stlačte číslo 200.
- 3) Stlačte tlačidlo  (ČAS/NÁSOBENIE).

Ukončenie testu tlačiarne pokladnica oznámi pípnutím. Podľa potreby môžete pokračovať v ďalších testoch.

Vlastný test klávesnice

Vlastný test klávesnice zobrazí po stlačení klávesy (tlačidla) na displeji pokladnice kód klávesy. Pomocou tohoto testu je možné zistiť funkčnosť tlačidiel pokladnice.

Postup pri spustení vlastného testu klávesnice:



- 1) Otočením kľúča do polohy „P“ uvedte pokladnicu do módu programovania.
- 2) Na numerickej (číselnej) klávesnici stlačte číslo 300.
- 3) Stlačte tlačidlo  (ČAS/NÁSOBENIE).
- 4) Stláčajte postupne jednotlivé tlačidlá klávesnice.
- 5) Test ukončíte stlačením tlačidla  (CELKOM)

Ak je tlačidlo funkčné, na displeji sa objaví jeho hexadecimálny kód. Stlačením tlačidla  (CELKOM) sa vypíše jeho hexadecimálny kód a zároveň sa test klávesnice ukončí.

Servisné kódy pokladnice



Kódy prístupné z X-režimu (otočte kľúč do polohy „X“):

➔ **Zapnutie/vypnutie tlače času na účtenku:**

Na displeji v hornom riadku sa zobrazí: „Tlač času na účt. 1“, resp. „Tlač času na účt. 0“

➔ **Zapnutie/vypnutie orezávania predajnej ceny položky (jednotková cena * množstvo):**

Na displeji v hornom riadku sa zobrazí: „Oreza- nie hodnôt 0“, resp. „Oreza- nie hodnôt 1“

- o - počet zobrazovaných desatinných miest pre predajnú cenu položky podľa nastavenia 6. číslice 1. systémového príznaku
- 1 - počet zobrazovaných desatinných miest pre predajnú cenu položky podľa väčšej z hodnôt 4., alebo 5. číslice 1. systémového príznaku

➔ **Zapnutie/vypnutie zobrazenia jednotkovej ceny položky na tri desatinné miesta:**

Na displeji v hornom riadku sa zobrazí: „Formát jedn.cien 1“, resp. „Formát jedn.cien 0“

- o - počet zobrazovaných desatinných miest pre jednotkovú cenu položky podľa nastavenia 6. číslice 1. systémového príznaku
- 1 - počet zobrazovaných desatinných miest pre jednotkovú cenu položky bude 3 bez ohľadu na nastavenie 6. číslice 1. systémového príznaku

