

Euro-500T/TE/TX

Fiskálna registračná pokladnica

Používateľská príručka

verzia príručky 1.1.1



Tento manuál neprešiel jazykovou korektúrou.

Tento manuál a ani žiadna z jeho častí nesmú byť kopírované alebo inak šírené bez súhlasu firmy Elcom.

Všetky práva vyhradené © 2011, ELCOM, spoločnosť s ručením obmedzeným, Prešov

OBSAH

ÚVOD	7
Dôležité upozornenia	8
Základné pojmy	9
Logo	9
Tovarová skupina	10
Daňová hladina	10
Predajné jednotky	10
PLU	10
Vzťah medzi tovarovými skupinami a PLU	10
Uzávierka	10
Čiarový kód	11
Snimač čiarového kódu (skener)	11
Systémové príznaky	11
Obrat	11
Záporný obrat	11
Kumulovaný obrat	12
Fiskálna pamäť	12
Kontrolný záznam	12
Cudzia (vedľajšia) mena	12
POPIS POKLADNICE	13
Popis pokladnice, základné parametre	14
Možnosť pripojenia externých zariadení	17
Klávesnica pokladnice Euro-500T/TX/TE	18
Názvy a funkcie tlačidiel (na štandardnom rozložení klávesov)	18
Popis displejov	20
Popis displeja pre účtujúceho	20
Popis displeja pre zákazníka	20
Ovládanie podsvietenia displejov	20
Fiskálny režim pokladnice	21
Voľba režimu pokladnice	21
Zavedenie papierovej pásky do tlačiarne	22
Používanie a skladovanie papierových pásk	25
PROGRAMOVANIE POKLADNICE	27
Doporučený postup pri programovaní pokladnice	28
Programovanie systémových príznakov	28
Počiatočné programovanie systémových príznakov	28
Oprava systémových príznakov	28
Vyťaženie nastavenia systémových príznakov	29
Príznak 1 - počet desiatinných miest pre zobrazovanie cien a DPH, spôsob zaokrúhľovania	29
Príznak 2 - tlač daní, desatinné miesta pre množstvo a zobrazenie ceny	29
Príznak 3 - číslo pokladnice	30
Príznak 4 - vynútené operácie	30
Príznak č. 5 (parametre sériových prenosov)	30
Príznak 6 - tlač loga, úsporný režim	31
Príznak 7 - limit a hodnota percentuálnej prirážky	31
Príznak 8 - limit a hodnota percentuálnej zľavy	31
Príznak 9 - nastavenie času	31
Príznak 10 - nastavenie dátumu	32

Programovanie príznakov el.žurnálu	32
Postup pri programovaní príznakov el.žurnálu	32
Prvý príznak elektronického žurnálu	32
Druhý príznak el. žurnálu (dostupný len v TE verzii pokladnice)	33
Tretí príznak el. žurnálu (dostupný len v TE verzii pokladnice)	33
Vytačenie príznakov el. žurnálu	34
Programovanie daňových sadzieb	34
Oprava hodnôt dane	34
Vytačenie hodnôt dane	35
Programovanie textového loga účtenky	35
Oprava riadkov loga	35
Vytačenie naprogramovaných riadkov loga	36
Programovanie grafického loga účtenky	36
Programovanie pokladníkov	36
Oprava pokladníkov	38
Vytačenie naprogramovaných hodnôt pokladníkov	38
Programovanie funkčného textu	38
Programovanie tovarových skupín	39
Oprava nastavení tovarových skupín	40
Vytačenie nastavenia tovarových skupín	40
Programovanie predajných jednotiek	40
Oprava predajných jednotiek	41
Vytačenie naprogramovaných predajných jednotiek	41
Programovanie tovarových položiek - PLU	41
Postup zmeny počtu tovarových položiek v pokladnici	41
Postup pri programovaní	42
Rýchle programovanie ceny PLU	44
Programovanie zásob PLU	45
Oprava alebo prehliadanie naprogramovaných údajov PLU	45
Vytačenie nastavenia PLU	46
Programovanie vedľajšej meny	46
Popis programovania a písania textov	46
REGISTRAČNÝ REŽIM POKLADNICE	49
Odporúčaný postup pre manažéra na začiatku dňa	50
Stavy a funkcie, ktoré je potrebné poznať pred začiatkom účtovania	51
Upozornenie na chybu - kláves ZMAZAŤ	51
Prihlásenie pokladníka - kláves HESLO	51
Odhlásenie pokladníka - kláves HESLO	51
Klávesy pre určenie platby HOTOVOSŤ, ŠEK a KREDIT	51
Vzor základných postupov pri účtovaní	52
Účtovanie pomocou tovarových skupín (oddelení)	53
Základné účtovanie pomocou skupín	53
Opakované účtovanie pomocou skupín	55
Násobenie údajov pri účtovaní pomocou skupín	55
Účtovanie rozdelenej ceny pomocou skupín	56
Účtovanie dvakrát násobenej ceny pomocou skupín	56
Účtovanie predaja jednotlivkej položky pomocou skupín	57
Predaj tovaru pomocou položiek tovaru - PLU	57
Základné účtovanie pomocou PLU	57
Násobenie pri účtovaní pomocou PLU	58

Predaj jednotlivých tovarových položiek pomocou PLU	58
Použitie inej ako naprogramovanej ceny PLU	58
Účtovanie rozdelenej ceny pomocou PLU	59
Účtovanie dvakrát násobenej ceny pomocou PLU	59
Ďalšie možnosti predaja	59
Predaj tovaru pomocou čiarového kódu	59
Vážené čiarové kódy	60
Zadanie množstva pomocou pripojených elektronických váh	61
Predaj pomocou externej PC klávesnice	61
Predaj linkovaných položiek	62
Popisné PLU	62
Vratné obaly	62
Opravy, storná	63
Mazanie	63
Storná	63
Percentuálna prirážka a percentuálna zľava	64
Percentuálna prirážka	64
Percentuálna zľava	65
Percentuálna prirážka a percentuálna zľava na medzisúčtet	66
Tlač referenčného čísla alebo čísla zákazníka	66
Vklad hotovosti alebo šekov	67
Výber hotovosti alebo šekov	68
Vrátenie	68
Úhrada faktúry	70
Nefinančné pohyby PLU (len v TE verzii)	71
Účtovanie s cudzou menou	71
Tlač kópie pokladničného dokladu	72
Režim PC ON-LINE	72
Údaje sú vysielané z PC do pokladnice	72
Popis práce v režime PC ON-LINE:	72
UZÁVIERKY	73
Ako robíme uzávierky	74
Generované uzávierky	74
Obsah uzávierok	75
Uzávierka tovarových skupín	75
Uzávierka PLU	75
Uzávierka zásob PLU	75
Uzávierka pokladníkov	76
Denná Z uzávierka	76
Intervalové uzávierky	77
Ako vytlačiť X-uzávierky	77
Vzory vytlačených „X“ uzávierok	79
Ako vytlačiť „Z“ uzávierky	83
Vzory vytlačených „Z“ uzávierok	84
Textový žurnál	85
Binárny žurnál	85
Detailný popis položiek binárneho žurnálu	86
Príklad dokumentov binárneho žurnálu v textovom tvare	88

Programové vybavenie Euro2A.....	90
VOLITELNÉ PRÍSLUŠENSTVO POKLADNICE	91
Podsvietenie segmentového displeja	92
Šnúra pre napájanie pokladnice z automobilu	92
Peňažná zásuvka	92
Digitálne váhy	93
Skenery čiarových kódov	93
MS-5145 Eclipse	93
Metrologic Orbit MS-7120	94
Metrologic MS-9520 Voyager	94
Birch CD-108e	94
Externý batériový box	95
Zariadenie JODO (Journal Downloader).....	95
POMOC V NÚDZI	99
Informačné a chybové hlásenia	100
Čo robiť pri výpadku elektrického napätia	103
Výpadok elektrického napätia	103
Poruchy pokladnice v dôsledku rušenia v elektrickej sieti	103
Signalizácia stavu interného akumulátora	103
Testovanie pokladnice	104
Testovanie tlačiarne	104
Test snímania polohy hlavy tepelnej tlačiarne	104
Test snímačov papierových pásov	105
Testovanie základnej klávesnice	105
Test klávesnice 2	105
Ďalšie užitočné kódy pokladnice.....	105

ÚVOD

Firma Elcom Vám ďakuje, že ste si vybrali elektronickú registračnú pokladnicu Euro-500T/TE/TX. Skôr než začnete pokladnicu používať, prečítajte si tento návod na použitie, aby ste sa oboznámili s jej vlastnosťami a funkciami. Túto príručku si odložte aj pre jej používanie v budúcnosti. Príručka Vám pomôže pri riešení niektorých problémov.



DÔLEŽITÉ UPOZORNENIA

- Zapnuté zariadenie nenechávajte bez dozoru!
- Pokladnicu inštalujte na takom mieste, na ktorom nebude vystavená priamemu slnečnému žiareniu, neobvyklým zmenám teploty (pod 0 °C a nad 45 °C) a vysokej vlhkosti. Inštalácia na takomto mieste by mohla spôsobiť poškodenie alebo zničenie krytu a elektrických súčiastok.
- Pred samotným používaním nechajte pokladnicu pripojenú na napájací adaptér minimálne 8 hodín, aby sa dostatočne dobil interný akumulátor.
- Pre zabezpečenie dlhej životnosti a udržania kapacity batérie pokladnice, odporúčame začať nabíjať batériu až po signalizácii vybitia batérie.
- Pri nabíjaní batérie pokladnice môže dôjsť k zohriatiu vonkajšieho krytu pokladnice, preto neodporúčame umiestňovať pokladnicu blízko horľavých látok.
- Pri prenášaní pokladnice z chladného prostredia do teplého a naopak, pokladnicu nezapínajte minimálne 20 minút.
- Pokladnica nesmie byť obsluhovaná osobou, ktorá má mokré ruky. Voda by mohla preniknúť dovnútra pokladnice a spôsobiť zlyhanie súčiastok.
- Pokladnicu čistíte suchou, mäkkou látkou. Nikdy nepoužívajte také čistiace prostriedky ako benzín a rôzne riedidlá. Používanie takýchto chemikálií môže viesť k zničeniu krytu pokladnice alebo jej farby.
- Zabráňte poliatu pokladnice nápojmi. Tekutiny môžu poškodiť funkčnosť pokladnice. Klávesnicu pokladnice je potrebné chrániť zvlášť dôkladne.
- Pokladnicu pripojte cez dodaný adaptér do štandardnej sieťovej zásuvky (230V±10%). Niektoré elektrické zariadenia produkujúce rušenie zapojené v rovnakom sieťovom okruhu, môžu spôsobiť nesprávnu funkčnosť pokladnice.

V takomto prípade používajte špeciálne odrušovacie prostriedky odporúčané výrobcom pokladnice.

Upozornenie: Adaptér je určený len pre interiérové použitie!

- Ak pokladnica nepracuje správne, obráťte sa na autorizovaného servisného technika. Nepokúšajte sa pokladnicu opraviť sami. Pokladnicu neotvárajte!
- Ak má byť zariadenie úplne odpojené od elektrickej siete, vytiahnite sieťovú zástrčku.
- Ak máte k pokladnici pripojený externý adaptér, interný akumulátor, ktorý napája pokladnicu, je dobíjaný aj po vypnutí pokladnice.
- Ak je na papierovej páske zobrazený farebný pás označujúci koniec pásky, vymeňte túto papierovú pásku čo najskôr. Neskorá výmena pásky môže poškodiť tlačiareň, prípadne skrátiť jej životnosť.
- Používajte papierové pásky, ktorých koniec nie je lepený. Ak by bola použitá takáto papierová páska, a nebola včas vymenená za novú, môže poškodiť tlačiareň, prípadne skrátiť jej životnosť, alebo sa tlačítko doklad nevytlačí celý. V takomto prípade nebude na poškodenú tlačiareň uplatniteľná záruka.
- Používajte len kvalitné papierové tepelné pásky. Nekvalitné pásky môžu poškodiť tlačiareň pokladnice, prípadne skrátiť jej životnosť. Pri používaní kvalitných pásk a správnom zaobchádzaní má tlačiareň životnosť až 25 miliónov vytlačených riadkov. Podrobné informácie nájdete v kapitole Používanie a skladovanie papierových pásk.

- Pre papierové pásky sú definované nasledujúce skladovacie podmienky: papierové pásky nevystavovať slnečnému žiareniu, teplote nad 40 °C, zabrániť styku s mäkkými PVC, zmäkčovadlami, organickými rozpúšťadlami, lepidlami a vodou. Pri lepení uzáverok do knihy pokladnice a tržieb nanášajte preto lepidlo len na nepotlačené konce papierových pásov, aby nedošlo k znehodnoteniu vytlačených údajov. Vlastnosti papierových pásov musia zabezpečiť uchovanie údajov pri dodržaní stanovených skladovacích podmienok. Je potrebné používať len pásky, ktoré majú výrobcom zaručené potrebné vlastnosti. V prípade nedodržania skladovacích podmienok alebo používania nekvalitných papierových pásov firma Elcom neručí za kvalitu tlače a uchovanie údajov.
- Pre napájanie pokladnice používajte dodaný typ adaptéra, alebo zdroj výhradne doporučený autorizovaným predajcom pokladníc Euro. Použitie iného zdroja môže viesť k poškodeniu zdroja alebo pokladnice.
- Pre komunikáciu pokladnice s počítačom používajte len program doporučený vašim predajcom a originálny prepojovací kábel.
- V prípade obsluhy a používania pokladnice iným spôsobom, než uvedeným v tomto návode, predajca nezodpovedá za nesprávne údaje, prípadne poškodenie pokladnice.
- K pokladnici Euro-500T/TE/TX pripájajte len zariadenia, ktoré vyhovujú normám Európskej únie (CE). V opačnom prípade firma Elcom neručí za dodržanie noriem celého systému. O možnosti pripojenia jednotlivých zariadení sa informujte vo firme Elcom alebo u autorizovaných dodávateľov pokladníc Euro-500T/TE/TX.
-  Symbol na výrobku alebo jeho obale upozorňuje na to, že výrobok po ukončení svojej životnosti nepatrí k bežnému domácejmu odpadu. Takýto výrobok je potrebné odovzdať do špeciálnej zberne odpadu na recyklovanie elektrických alebo elektronických komponentov. Správnu likvidáciu tohto produktu pomôžete zachovať prírodné zdroje a napomáhaťe prevencii potencionálnych negatívnych dopadov na životné prostredie a ľudské zdravie. Ďalšie podrobnosti si vyžiadaťe od miestneho úradu alebo najbližšieho zberného miesta.
-  Výrobok prispieva k ochrane životného prostredia používaním bezolovnatej technológie pri jeho výrobe.
- Odporúčame vykonať revíziu pokladnice v autorizovanom servisnom stredisku každých 12 mesiacov.

Upozornenie: Po štyroch rokoch od zakúpenia registračnej pokladnice je potrebné vymeniť záložnú batériu pre RAM, aby nedošlo k strate dát uložených v zálohovanej pamäti.

ZÁKLADNÉ POJMY

Logo

Hlavička účtenky, ktorá sa tlačí na každú účtenku ako úvodná informácia pred popisom predávaného tovaru. Používa sa na identifikáciu subjektu (názov, adresa, prevádzka, IČO, DKP, IČ DPH/DIč, a pod.).

Obrázok 1.1 Logo účtenky



Tovarová skupina

Nazývaná tiež oddelenie alebo iná skupina, v skratke aj DPT (z angl. department), sa používa na označenie skupiny tovarov, ktoré majú spoločné vlastnosti (mliečne výrobky, potraviny, ovocie atď.). Je charakterizovaná názvom, parametrami a aj cenou, pokiaľ bude použitá priamo na predaj.

Daňová hladina

Používa sa na určenie dane, s ktorou sa tovar predáva. Je charakterizovaná percentuálnou hodnotou. Podľa zákona č. 289 / 2008 Z. z. § 4 ods. 4 písm. b) bod 7 je povolených 20 zmien daňových sadzieb.

Predajné jednotky

Používajú sa v súvislosti s množstvom predaného tovaru (metre, litre, atď.). Ku každej tovarovej položke je priradená určitá predajná jednotka, v ktorej je udávané množstvo predaného tovaru. Je možné naprogramovať 8 predajných jednotiek v rozsahu maximálne troch písmen.

PLU

(Price Look Up) je skratka pre označenie konkrétneho tovaru (tovarovej položky). Pod označením PLU sa rozumie názov tovaru, predajnú cenu a príznaky (priradenie k tovarovej skupine, DPH, typ PLU, čiarový kód a pod.). Napr.: plnotučné mlieko - 0,67 Eur, jogurt biely - 0,75 Eur.

Vzťah medzi tovarovými skupinami a PLU

V nasledujúcom príklade je názorne popísaný vzťah medzi tovarovými skupinami (oddeleniami) a tovarovými položkami (PLU).

Obrázok 1.2 Zobrazenie vzájomnej súvislosti medzi PLU a tovarovými skupinami

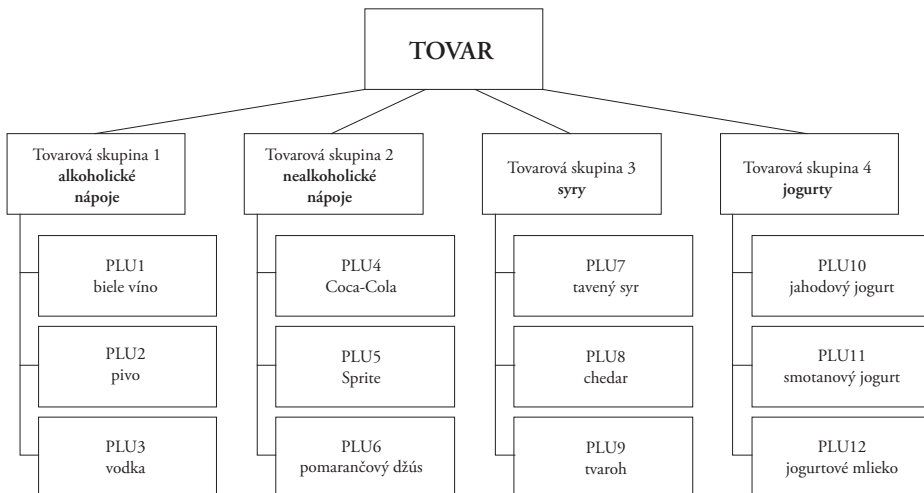

Uzávierka

Poskytuje prehľad o predaji podľa výberu (denná uzávierka, prehľadová uzávierka, intervalová uzávierka podrobná a súhrnná, PLU, DPT a pod.). Existujú dva typy uzávierok: „X“ a „Z“.

„X“ - uzávierky vypisujú konkrétne hodnoty predaja (podľa výberu uzávierky) bez nulovania týchto údajov v pamäti pokladnice.

„Z“ - uzávierky vypisujú hodnoty predaja vyvolanej uzávierky a po ich výpise sú tieto hodnoty v pamäti pokladnice vynulované.

Upozornenie: Podľa platnej slovenskej legislatívy sa musí tlačiť vždy na konci dňa denná (celková) uzávierka v režime „Z“.

Čiarový kód

Čiarový kód je grafické zakódovanie číselného označenia tovaru podľa presne definovaných medzinárodných pravidiel. Ak má tovar pridelený čiarový kód, tak je zobrazovaný na každom obale tohto tovaru. Najčastejšie sa u nás (SR) pre označovanie tovarov používa 13-miestny kód normy EAN (EAN-13) a 8 miestny kód EAN-8.

Pokladnica Euro-500TE na rozdiel od pokladníc Euro-500T/TX je schopná pracovať aj s EAN čiarovými kódmi, ktoré obsahujú aj dvoj- alebo päťmiestnu rozširujúcu časť (EAN-13+2 alebo EAN13+5).

Obrázok 1.3 Čiarové kódy EAN

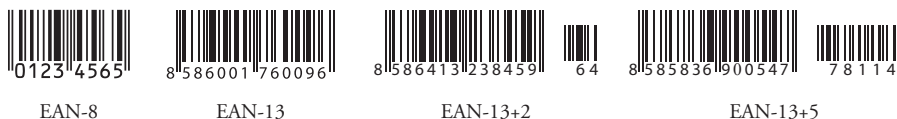

Snímač čiarového kódu (skener)

Zariadenie, ktoré zabezpečuje snímanie čiarového kódu tovaru. Pri predaji sa používa na urýchlenie zaúčtovania tovaru nasnímaním jeho čiarového kódu a na minimalizáciu chýb pri účtovaní.

Obrázok 1.4 – Snímač čiarových kódov



Systémové príznaky

Základné nastavenia pokladnice, ktoré majú hlavný vplyv na správnosť funkcií celej pokladnice (počet desiatinných miest, zaokrúhľovanie, dátum, čas a pod.).

Obrat

Tržby znížené o sumu záporného obratu.

Záporný obrat

Súčet súm:

1. vrátení tovaru,
2. záporných položiek evidovaných v elektronickej registračnej pokladnici (vrátených vratných obalov),
3. zliav poskytnutých pri predaji tovaru alebo pri poskytovaní služieb.

Kumulovaný obrat

Súčet všetkých obrátov evidovaných v elektronickej registračnej pokladnici od jej uvedenia do prevádzky.

Fiskálna pamäť

Technické zariadenie umožňujúce jednorazový a trvalý zápis údajov z dennej uzávierky. Do fiskálnej pamäte sa ukladajú tiež údaje o subjekte (obchodné meno, sídlo, adresa prevádzky), daňový kód pokladnice, DIČ alebo IČ DPH, údaje o zmene daní, servisné prehliadky a odpojenie displeja, tlačiarne a fiskálneho modulu. Výmenu fiskálnej pamäte vykonáva servisná organizácia, ktorá zaznamená dôvod a dátum výmeny fiskálnej pamäte do knihy elektronickej registračnej pokladnice a tento záznam potvrdí odtlačkom pečiatky, ak ju servisná organizácia má vyhotovenú, a podpisom fyzickej osoby, ktorá vykonala výmenu fiskálnej pamäte, s uvedením jej mena a priezviska. Pôvodnú fiskálnu pamäť odovzdá podnikateľovi. Prevzatie pôvodnej fiskálnej pamäte podnikateľ potvrdí podpisom do knihy elektronickej registračnej pokladnice. Pôvodnú fiskálnu pamäť je podnikateľ povinný uchovávať do uplynutia lehoty na zánik práva vyrubiť daň alebo rozdiel dane.

Kontrolný záznam

Kópia číselných údajov z pokladničných dokladov a dokladov podľa zákona č. 289 / 2008 Z. z. § 4 ods. 2 písm. a) ôsmeho bodu uložená v elektronickej podobe s definovanou štruktúrou spracovateľnou počítačom (ďalej uvádzané aj ako binárny žurnál) a presná kópia pokladničných dokladov, dokladov podľa § 4 ods. 2 písm. a) ôsmeho bodu a denných uzávierok uložených v elektronickej podobe nezávisle od obsluhy elektronickej registračnej pokladnice (ďalej uvádzané ako textový žurnál). Podnikateľ je povinný dátové médiá, na ktorých sú uložené kontrolné záznamy, uchovávať do uplynutia lehoty na zánik práva vyrubiť daň alebo rozdiel dane. Na požiadanie daňového úradu je podnikateľ povinný kontrolné záznamy sprístupniť v listinnej alebo v elektronickej podobe.

Cudzia (vedľajšia) mena

Lubovoľná iná mena slúžiaca na vykonanie platieb, vkladov a výberov súbežne s hlavnou menou. Pokladnica umožňuje evidenciu vkladov, výberov a platieb pre jednu cudziu menu. Cudzou menou môže byť napr. americký dolár.

POPIS POKLADNICE

POPIS POKLADNICE, ZÁKLADNÉ PARAMETRE

Pokladnica Euro-500T/TE/TX Handy patrí medzi prenosné pokladnice. Je ľahká a kompaktná, určená pre menšie prevádzky, ambulatný predaj, alebo ako náhradná pokladnica pri výpadku elektrického prúdu. Je tiež vhodná pre prevádzky trafik a novinových stánkov, kvôli schopnosti čítať EAN kódy s rozšírením, ktoré sa často vyskytujú pri periodickej tlači. Napriek malým rozmerom je technicky veľmi dobre vybavená. Je pripojiteľná k počítaču, k snímaču čiarového kódu a k elektronickým váham. K pokladnici je možné taktiež pripojiť pokladničnú zásuvku a PC klávesnicu. Jej skrinka obsahuje dostatočne veľký priestor pre cievku papierovej pásky.

Charakteristickou vlastnosťou pokladnice Euro-500T/TE/TX je uchovávanie kontrolnej pásky (žurnálu) v elektronickej podobe a až neskôr jej následné prenesenie do počítača alebo zariadenia JODO a uchovávanie v elektronickej podobe. Kapacita pamäte pre uchovanie elektronického žurnálu je minimálne 400 účteniek, v ktorých bolo predaných 6 tovarových položiek. Elektronický žurnál je potrebné najneskôr pred zaplnením pamäte žurnálu preniesť do PC a prostredníctvom PC zabezpečiť uchovávanie údajov elektronického žurnálu, alebo použiť externé zálohovacie zariadenie žurnálov Elcom JODO. Zariadenie JODO uľahčuje a zrýchľuje archiváciu binárneho a textového žurnálu. O blížiacom sa zaplnení pamäte žurnálu pokladnica zobrazuje upozornenie. V prípade úplného zaplnenia pamäte pokladnica neumožní účtovanie až do prenesenia žurnálu na externé pamäťové médium a následného vymazania žurnálu.

Údaje uchovávané v pamäti môžu byť usporiadané v dvoch formách (nastavenie v kapitole o programovaní pokladnice). Jednou formou sú samostatné predajné účtenky, teda kontrolná páska. Druhou je uchovávanie predajných údajov pre ich ďalšie spracovanie na PC tzv. binárny žurnál (vytvorí faktúru, spracovať skladové stavy a pod.).

Užitočnou vlastnosťou pokladnice (iba TE model) je aj tzv. nefinančný pohyb PLU výdaj. Týmto pohybom nedochádza k zmene finančných počítadiel ale iba k zmenám stavu zásob jednotlivých položiek. Výdaj tovaru je možné napr. podmieniť zadaním konkrétneho zákazníka.

Predaj na konkrétneho zákazníka je dôležitý hlavne pre uchovanie predajných údajov v elektronickej forme pre prenos do počítača. Po prenose týchto údajov je možné v počítači identifikovať odberateľa tovaru a ďalej spracovávať potrebné predajné údaje.

Pokladnica Euro-500T/TE/TX môže byť napájaná:

- zo siete 230V ± 10% prostredníctvom dodávaného sieťového adaptéra,
- zo zabudovaného akumulátora,
- z externého batériového boxu,
- z autobaterie (12 - 24V) káblom do autozapaľovača.

Súčasťou balenia je pokladnica, adaptér, akumulátor a CD so softvérom pre komunikáciu s počítačom. Voliteľným príslušenstvom je peňažná zásuvka, elektronické váhy, snímač čiarového kódu, externá batériová skrinka, kábel do autozapaľovača, a zariadenie JODO (zálohovanie žurnálov, replikovanie portov).

Pokladnica poskytuje niekoľko manažérskych funkcií a uzávierok. V plnej miere podporuje slovenčinu a slovenskú diakritiku.

Obrázok 2.1 – Základné črty pokladnice Euro-500T/TE/TX



Tabuľka 2.1 - Parametre pokladnice Euro-500T/TE/TX

Určenie	Maloobchodné prevádzky, samoobsluhy, bary, kaviarne, butiky
Počet tovarových položiek	100-7000 počet je nastaviteľný s krokom 100
Počet tovarových skupín	30
Počet pokladníkov	6
Prihlásenie pokladníkov	heslo, práva pre prístup a vrátenie
Počet úrovní DPH	3+1
Tlačiareň	Verzia T/TE: Citizen MLT-288 Verzia TX: Citizen LT-1320
Priemerná rýchlosť tlače	Verzia T/TE: 7 r/s Verzia TX: 10 r/s
Tepelná papierová páska	Verzia T: 1 x 28 (žurnál elektronický) Verzia TX: 1 x 38 mm Verzia TE: 1 x 57 mm
Počet znakov v názve PLU/DPT	Verzia T: 14 Verzia TE/TX: 24
Počet znakov v riadku	Verzia TE/TX: 24 / 12 Verzia T: 17 / 8
Textové logo horné	max. 6 riadkov

Popis pokladnice

Textové logo dolné	max. 5 riadkov
Grafické logo horné	N/A
Grafické logo dolné	Verzia T: 168 x 180 Verzia TX: 240 x 160 Verzia TE: 360 x 240 pixelov
Veľké a malé znaky	áno
Zvýraznené znaky	
Zvláštne znaky	
Popis klávesnice	slovenský
Jazyk programovania	
Jazyk na účtenkách	
Jazyk na uzávierkach	
Uzávierky	denná uzávierka, DPT, PLU, zásoby, pokladnikov, prehľadová uzávierka, intervalová uzávierka podrobná a súhrnná,
Verzia TE:	poskytuje navyše operáciu výdaj
Prevádzkové podmienky	teplota 0 - 45 °C, vlhkosť 80% pri teplote 30 °C a nižšie
Displej účtujúceho	Alfanumerický, 2 x 20 znakov
Displej zákazníka	10-miestny LCD
PC rozhranie	RS-232,
Rozhranie pre váhy a skener	1 x RS-232 (zdieľaný)
Externá klávesnica	PS-2 PC klávesnica
Zásuvka na peniaze	otváranie cievkou Verzia T/TE: 12 V, Rmax=30 W Verzia TX: 24V
Rozmery (š x v x d)	165 x 300 x 130 mm
Hmotnosť	Verzia T/TE: 1,45 kg Verzia TX: 1.5kg
Napájanie	napájací adaptér 230V, 50Hz, T/TE verzia: 12V, 1,2A TX verzia: 24V/1,2A
Akumulátor	2xNiMH 7,2 V/1,5 Ah
Úsporný režim	áno
Spotreba	Verzia T/TE: Max 14W Verzia TX: Max 28W
Voliteľné príslušenstvo	peňažná zásuvka, elektronická váha, snímač čiarového kódu, externá PC klávesnica, externá batériová skrinka, kábel do autozapaľovača, zariadenie JODO
Pokladnica vyhovuje normám	EN 55024, EN 61000-4-2, 3, 4, 5, 6, EN 61000-3-2, 3, EN55022 - trieda B

Možnosť pripojenia externých zariadení

Upozornenie: O možnosti pripojenia jednotlivých zariadení sa informujte u svojho dodávateľa pokladnice.

Obrázok 2.2 – Zadné konektory pokladnice Euro-500T/TE/TX



Obrázok 2.3 – Externé zariadenia pripojiteľné k pokladniciam Euro-500T/TE/TX



POWER:	Pripojenie adaptéra alebo iného externého zdroja
PC:	Pripojenie počítača, zariadenia JODO alebo platobný terminál
SCAN/SCALE	Pripojenie skenera alebo elektronických váh
DRAW:	Pripojenie pokladničnej zásuvky
KEYB:	Pripojenie PC klávesnice

KLÁVESNICA POKLADNICE EURO-500T/TX/TE

Klávesnica pokladnice je rozdelená na tri základné skupiny klávesov - klávesy tovarových skupín, numerické (číselné klávesy) a funkčné klávesy.

Ak sú na klávese dve funkcie, je potrebné jednotlivé funkcie vyberať nasledovne: funkcia v dolnej časti klávesu je vybraná priamym stlačením klávesu, pri výbere hornej funkcie je potrebné pred samotným stlačením pridržať kláves Shift.



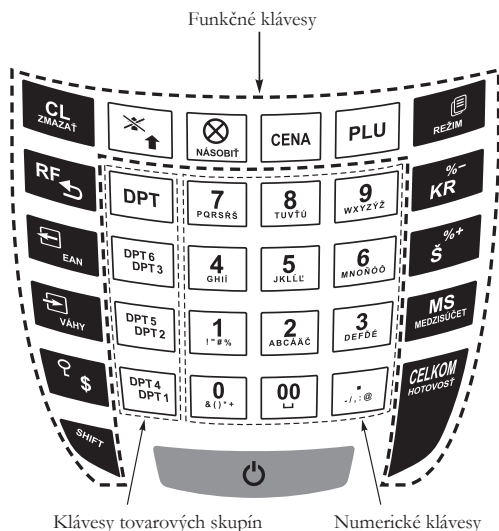

Klávesnica je veľmi komfortná a pripravená pre celodennú prácu. Klávesy sú pre rýchlu orientáciu označené veľkými a jednoduchými ikonami.

Obrázok 2.4 – Základná klávesnica pokladnice Euro-500T/TE/TX a jej delenie



Upozornenie: Klávesnica je zariadenie citlivé na zvýšenú prašnosť, vlhkosť a špinu. Na čistenie plastov klávesnice používajte suchú a mäkkú látku. Nikdy nepoužívajte také čistiace prostriedky ako benzín a rôzne riedidlá. Použitie takýchto chemikálií môže viesť k zničeniu plastu klávesnice alebo jeho farby. Na čistenie silno znečistených plastov klávesnice sa odporúča použiť čistiaci sprej 3M.

NÁZVY A FUNKCIE TLAČIDIEL (NA ŠTANDARDNOM ROZLOŽENÍ KLÁVESOV)

-  Numerické klávesy (slúžia na zadávanie číselných údajov a na editáciu v „P“ režime).
-  Klávesy tovarových skupín. Používajú sa pri účtovaní tovaru pomocou tovarových skupín. V režime „X“ a „Z“ sa používajú na vyvolanie správy tovarových skupín (oddelení). V režime „P“ sa používajú na programovanie tovarových skupín.
-  Kláves ZMAZAŤ sa používa na vymazanie čiastky, ktorá bola chybné zadaná z numerickej klávesnice. Tento kláves tiež ruší chybné zadanú funkciu a zvukovú signalizáciu CHYBA/ALARM. Pri písaní textu ruší chybné zadané znaky.
-  Kláves STORNO sa používa na opravu už zaúčtovanej položky. V režime „P“ sa používa na programovanie funkčného textu.
-  Kláves VRÁTENIE umožňuje vrátenie tovaru pri reklamácii, napr. za poškodenie tovaru, počas predaja pri vrátení vratných obalov. V režime „P“ sa používa na programovanie daní.



V režimoch „R“ a „T“ je po stlačení klávesu EAN možné zadanie čiarového kódu tovaru. V režime „P“ sa používa na programovanie dolného loga účtenky. Pri programovaní sa týmto klávesom tlačia konkrétne naprogramované hodnoty.



Pri prepojení pokladnice s elektronickými váhami sa kláves VÁHY používa na načítanie hmotnosti váženeho tovaru do pokladnice a v režime „P“ sa používa na programovanie zásob PLU.



Kláves VÝBER sa používa na zaznamenanie vydania hotovosti alebo šekov z pokladnice ako neobchodnej transakcie. Používa sa na odvod tržby z pokladnice. V režime zrušenia zaúčtovaných PLU v otvorenom nákupe („R“ alebo „T“) má funkciu skoku o päť položiek späť v zozname predaných položiek. V režime „P“ sa používa na programovanie horného loga účtenky. V „X“ režime sa používa na vyvolanie Podrobnej intervalovej uzávierky.



Kláves VKLAD sa používa na zaznamenávanie prijatých platieb, keď nebola vykonaná žiadna obchodná operácia. Je to napríklad vloženie dennej počiatkovej hotovosti do peňažnej zásuvky. V režime zrušenia („R“ alebo „T“) má funkciu skoku o päť položiek ďalej v zozname predaných položiek. V režime „P“ sa používa na programovanie systémových príznakov. V „X“ režime sa používa na vyvolanie Súhrnnej intervalovej uzávierky.



Kláves ZÁSUVKA sa používa na vytlačenie zákaznickeho alebo iného referenčného čísla na účtenke. Používa sa tiež na otvorenie peňažnej zásuvky bez predaja. Pri otvorenom nákupe („R“ alebo „T“) slúži na vstup do režimu zrušenia. V tomto režime má funkciu skoku na ďalšiu položku. V režime „P“ slúži na nastavenie vedľajšej meny



Kláves HESLO sa používa v režime „R“ na prihlasovanie a odhlasovanie pokladníkov pomocou hesla. Tým je zodpovednosť za transakciu rozdelená na jednotlivých pokladníkov. Meno prihláseného pokladníka sa tlačí na účtenke. V režime zrušenia („R“ alebo „T“) má funkciu skoku na predchádzajúcu položku. V režime „X“ a „Z“ sa používa na vyvolanie správy pokladníkov. V režime „P“ sa používa na programovanie pokladníkov.



Kláves POSUV posúva pásku účtenky bez tlačie. Stlačením tlačidla sa páska posunie o cca 1,5 cm.



Kláves NÁSOBIŤ sa používa na násobenie, ak sa účtuje viac kusov z tej istej tovarovej položky. Používa sa tiež na zobrazenie času v režime registrácie. V režime „X“ sa týmto tlačidlom zapína alebo vypína trvalé podsvietenie displejov.



Kláves CENA umožňuje ručné zadanie ceny tovarovej položky, ktorá nahradí naprogramovanú cenu PLU alebo naprogramovanú cenu DPT. Taktiež v režime „R“ a „T“ sa používa na prepnutie a prepočítanie hodnoty nákupu do vedľajšej (cudzej) meny, pokiaľ táto mena je aktívna. V režime „P“ sa používa na rýchle programovanie cien tovarových položiek.



Tlačidlo PLU (PRICE LOOK UP) dáva možnosť pomocou čísla položky vyvolať naprogramované údaje o cene položky, názve, tovarovej skupine, DPH a pod. V „R“ alebo „T“ režime sa používa na predaj tovaru cez PLU. V režime „X“ a „Z“ sa používa na vyvolanie správy PLU. V režime „P“ sa používa na programovanie tovarových položiek.



Kláves REŽIM sa používa na prepínanie jednotlivých režimov pokladnice. Týmto klávesom sa tiež vychádza z Úsporného režimu.



Po ukončení transakcie je možné stlačením klávesu KÓPIA vytlačiť opätovne celú poslednú účtenku. Účtenka je označená názvom „KÓPIA“ a neobsahuje ochranný znak.





Kláves KREDIT sa používa na ukončenie predaja v prípade platby kreditnou kartou.



Kláves ŠEK sa používa na ukončenie transakcie v prípade platby šekom. Používa sa aj v sekvencií vkladu/výberu šekov zo zásuvky. V režime „P“ sa vytlačia naprogramované údaje.



Tieto dva klávesy sa používajú v registračnom režime pre prirátanie percentuálnej prirážky alebo odpočítanie percentuálnej zľavy, pre dané zaúčtovanie alebo pre celú transakciu podľa

naprogramovaných hodnôt. V „X“ režime sú tieto tlačidlá používané na zadanie intervalu pre tlač súhrnnej a podrobnej uzávierky. Kláves percentuálnej prírádzky  sa v režime „P“ používa na programovanie predajných jednotiek a kláves percentuálnej zľavy  na programovanie príznakov elektronického žurnálu.

MS
Medzisúčet

Kláves MEDZISÚČET zobrazuje na displeje a tlačí na doklad hodnotu medzisúčtu počas predaja. V „R“ režime sa používa aj v sekvencii voľby jedného z režimov nefinančných pohybov PLU. Pri programovaní v „P“ režime slúži na potvrdenie a uloženie práve vykonanej zmeny programovania a posun na ďalšiu položku pri programovaní.

CELKOM
Celková

Kláves CELKOM sa používa na ukončenie predaja platbou v hotovosti. V režime „X“ a „Z“ sa používa na vyvolanie dennej (celkovej) správy.

SHIFT

Pridržaním klávesu SHIFT a stlačením klávesu s dvoma funkciami sa vyvolá funkcia z hornej časti klávesu.

POPIS DISPLEJOV

Popis displeja pre účtujúceho

Displej pre účtujúceho (pokladníka) je dvojriadkový znakový displej LCD. V každom riadku je možné zobrazit až 20 znakov. Displej má štandardne zabudované podsvietenie.

Displej pre účtujúceho má štandardne zabudované podsvietenie.

Obrázok 2.6 – Znakový LCD displej

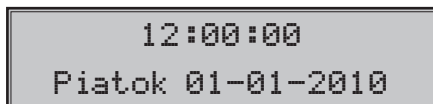

Popis displeja pre zákazníka

Displej pokladnice Euro-500T/TE/TX pre zákazníka je 10 miestny 7-segmentový LCD displej. Má 10 veľkých číselných segmentov a tri segmenty v tvare šípky. Tento displej môžeme rozdeliť na numerickú (číselnú) časť a časť, kde sú šípky.

Podsvietenie displeja pre zákazníka je voliteľným príslušenstvom pokladnice. O inštaláciu podsvietenia displeja pre zákazníka môžete požiadať Vášho autorizovaného predajcu pokladníc Euro-500T/TE/TX Handy.



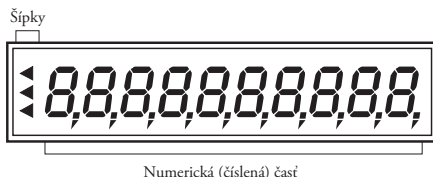

Obrázok 2.7 – Rozdelenie 10-segmentového LCD displeja



Ovládanie podsvietenia displejov

Podsvietenie displejov zvyšuje spotrebu elektrickej energie a skracuje dobu prevádzky pokladnice pri napájaní z akumulátora. Z tohto dôvodu je možné aktiváciu podsvietenia podľa potreby jednoducho meniť. Ak je podsvietenie aktivované a nie je stlačený žiaden kláves po dobu 15 sekúnd, podsvietenie sa automaticky vypína. Po stlačení klávesu sa opäť zapína.



Postup pri zapnutí/vypnutí podsvietenia:

- 1) Prepnete sa do režimu „X“ kombináciou klávesov    (REŽIM).
- 2) Stlačením tlačidla  (NÁSOCIŤ) sa zapína/vypína podsvietenie displejov.

FISKÁLNY REŽIM POKLADNICE

Pokladnica sa do fiskálneho režimu dostane uvedením do prevádzky servisnou organizáciou. Pred uvedením do prevádzky musia byť všetky tlačové výstupy z pokladnice označené v každom treťom riadku textom „SKÚŠKA POKLADNICE“. Žiadny tlačový výstup nesmie obsahovať ochranný znak. Po uvedení pokladnice do prevádzky, bude ochranný znak tlačенý na pokladničných dokladoch a dennej celkovej uzávierke.

VOĽBA REŽIMU POKLADNICE

Kombináciou numerického klávesu  až  a tlačidla  (REŽIM) je možné zvoliť pracovný režim pokladnice. Takýmto prepínaním je umožnené pracovníkom používajúcim registračnú pokladnicu pracovať v rôznych režimoch (účtovanie, programovanie, tlač uzávierok).

„R“ Registračný režim. Tento režim sa používa pre všetky registrácie a transakcie. Pri prepnutí do tohto režimu sa na displeji zobrazuje v druhom riadku aktuálny dátum a v prvom aktuálny čas až do začatia nákupu.

Prepnutie režimu „R“:   (REŽIM)

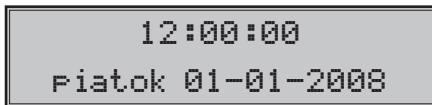

„X“ Režim sa používa na tlač všetkých druhov správ, ktoré nenulujú predajné údaje pokladnice.

Prepnutie režimu „X“:   (REŽIM)

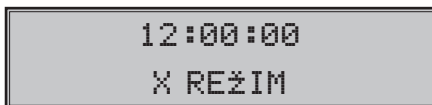

„Z“ Režim sa používa na tlač všetkých druhov uzávierok, ktoré nulujú predajné údaje pokladnice.

Prepnutie režimu „Z“:   (REŽIM)

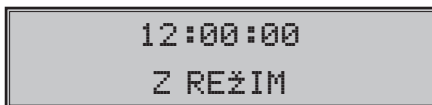

„P“ Režim sa používa na programovanie všetkých hodnôt a parametrov pokladnice.

Prepnutie režimu „P“:   (REŽIM)

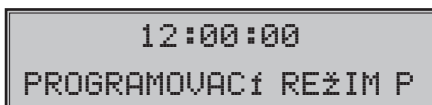

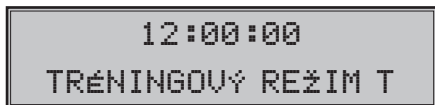

„T“ Režim tréningu má funkcie režimu „R“, okrem vkladov/výberov a nefinančných pohybov PLU, ktoré sú zakázané. Tréningový režim je pred uvedením pokladnice do fiskálneho režimu zakázaný. Operácie v tomto režime nie sú zarátané do uzávierok. Účtenky vytlačené v tomto režime sú označené textom „NEPLATNÝ DOKLAD“.

Prepnutie režimu „T“:  (T režim je povolený až po uvedení pokladnice do prevádzky)



Dôležité upozornenie: Podľa §9 bod 5: “Doklady označené slovami „NEPLATNÝ DOKLAD“ alebo „VKLAD“ je podnikateľ povinný uchovávať po dobu jedného roka od konca kalendárneho roka, v ktorom boli vyhotovené”.

„ÚSPORNÝ REŽIM“ Pokladnica sa prepne do „Úsporného režimu“ vtedy, keď sa v určenom časovom limite (viď kapitola o programovaní príznak 6, číslica 2) na nej nevykonáva žiadna činnosť. V „Úspornom režime“ má pokladnica nízku spotrebu energie. Na displeji je zobrazený nápis „ÚSPORNÝ REŽIM“. Všetky klávesy, okrem klávesu  (REŽIM) sú v tomto móde nefunkčné. Stlačením klávesu  (REŽIM) sa úsporný režim zruší. Pokladnica sa prepne do tohto režimu len v prípade ak je napájaná z interného akumulátora. Ak je pokladnica napájaná z externého zdroja, do úsporného režimu sa neprepne.

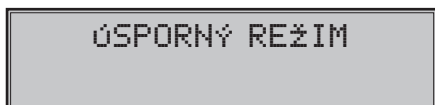

Počas online komunikácií (sťahovanie žurnálu, online predaj a programovanie pokladnice) sa zobrazí správa na displeji „ECR < - > PC“. V tomto stave nie je možné ovládať pokladnicu prostredníctvom klávesnice alebo periférií.



Pokiaľ na displeji pokladnice je zobrazené „HESLO“, znamená, že predchádzajúci pokladník sa odhlásil zo svojho pokladničného účtu a na ďalšie použitie je potrebné zadať heslo. Pokiaľ neboli zmenené heslá pokladníkov, heslo je poradové číslo pokladníka. Konkrétne Pokladník 1 má heslo „1“ a Pokladník 4 má heslo „4“.

Zadané heslo sa potvrdzuje tlačidlom   (HESLO).



ZAVEDENIE PAPIEROVEJ PÁSKY DO TLAČIARNE

Pokladnica Euro-500TE/TX používa tepelnú papierovú pásku Elcom šírky 57 mm (resp. 38mm pre model TX). Pokladnica Euro-500T používa už iba jednu pásku šírky 28mm založenú na ľavej strane pri pohľade spredu. Druhá páska, ktorá slúžila ako žurnál je nahradená elektronickým žurnálom, teda údaje sú ukladané do vnútornej pamäte. Páska slúži ako tlačový výstup z registračnej pokladnice.

Odporúča sa používať len kvalitné pásky s návinom (priemerom) 55 mm. Pre správnu funkciu pokladnice je dôležité sa presvedčiť, či je tlač na tepelných páskach dostatočne sýta. V prípade problémov kontaktujte autorizovaného predajcu pokladníc Euro-500T/TE/TX.

**Obrázok 2.8 – Zavedenie papierových pásov do tlačiarne pokladnice
E500TE/TX**

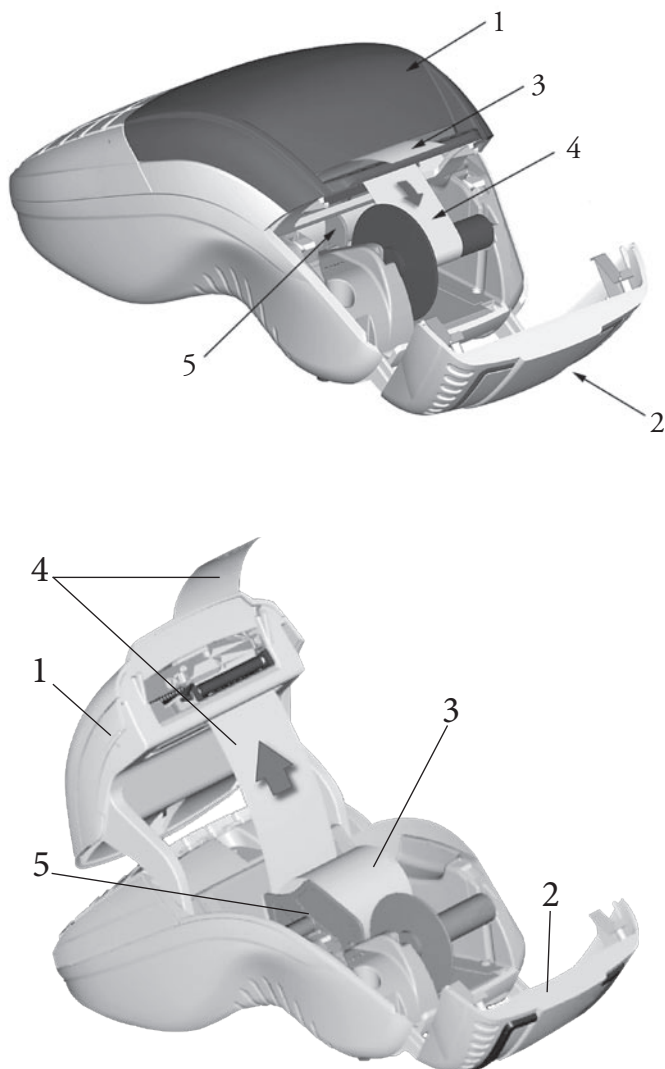

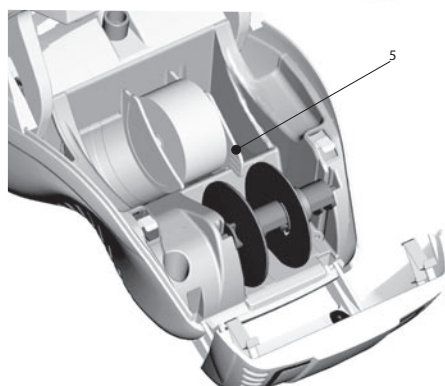
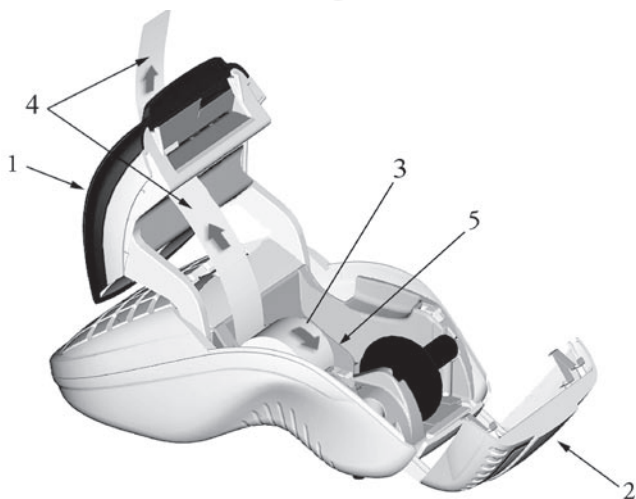
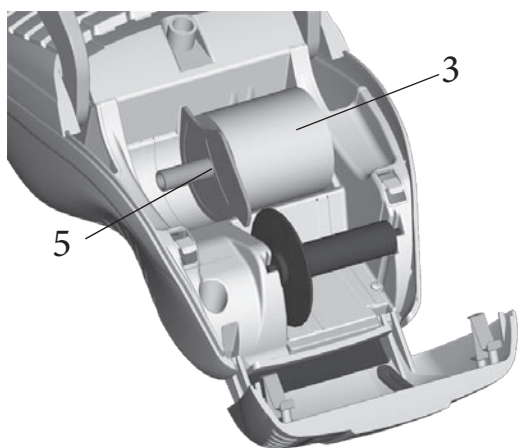

***PROGRAMOVANIE
POKLADNICE***

DOPORUČENÝ POSTUP PRI PROGRAMOVANÍ POKLADNICE

Doporučená postupnosť pri programovaní jednotlivých oblastí činnosti pokladnice odporúča užívateľovi programovať v tomto poradí: 1) systémové príznaky, 2) daňové hladiny, 3) príznaky elektronického žurnálu, 4) logo účtenky, 5) pokladníci, 6) funkčné texty, 7) tovarové skupiny, 8) predajné jednotky a nakoniec 9) tovarové položky.

Zoznam programovateľných položiek

- | | |
|--|-----------------------|
| 1. PLU ZÁSoby | 8. DOLNÉ LOGO |
| 2. PLU | 9. FUNKČNÝ TEXT |
| 3. PLU CENA | 10. SADZBY DANÍ |
| 4. DPT | 11. PREDAJNÉ JEDNOTKY |
| 5. SYSTÉMOVÉ PRÍZNAKY | 12. POKLADNÍCI |
| 6. PRÍZNAKY EL. ŽURNÁLU | 13. VEDĽAJŠIA MENA |
| 7. HORNÉ LOGO (iba pred fiskalizáciou) | |

PROGRAMOVANIE SYSTÉMOVÝCH PRÍZNAKOV

Skôr, ako začnete pokladnicu programovať, odporúča sa prečítať si časť PROGRAMOVANIE PRÍZNAKOV aspoň raz celú!

Poznámka: Ak sú na klávese dve funkcie, funkcia v dolnej časti klávesu je vybraná priamym stlačením, pri výbere hornej funkcie je potrebné pred samotným stlačením pridržať **SHIFT** (SHIFT).

Počiatkové programovanie systémových príznakov

Systémové príznaky sú údaje, ktoré majú hlavný vplyv na správnu funkčnosť celej pokladnice (počet desiatinných miest, zaokrúhľovanie, dátum, čas a pod.)

Postup pri programovaní systémových príznakov:

- 1) Pokladnicu prepnite do režimu „P“ sekvenciou **4** **REŽIM** (4 REŽIM). Režim „P“ môže nastaviť len pokladník, ktorý má prístupové právo do programovacieho režimu (viď kapitola Programovanie pokladníkov).
- 2) Stlačte kláves **SHIFT** **VÁHY** (VKLAD).

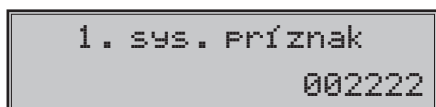

- 3) Po zadaní potrebných hodnôt príznaku, stlačením klávesu **MS** (MEDZISÚČET) vložíte zadanú hodnotu príznaku. Podobne pokračujete, kým naprogramujete všetky potrebné príznaky.
- 4) Naprogramované nastavenia príznakov si môžete vytlačiť stlačením klávesu **%+** (ŠEK). Tlač hodnoty konkrétneho naprogramovaného príznaku je možná stlačením klávesu **EAN** (EAN).
- 5) Programovanie ukončíte stlačením tlačidla **CELKOM** (CELKOM).

Oprava systémových príznakov

- 1) Aby ste mohli zmeniť nastavenie ktoréhokoľvek zo systémových príznakov, prepnite pokladnicu do režimu „P“: **4** **REŽIM** (REŽIM).
- 2) zadajte číslo príznaku, ktorého hodnotu chcete upravovať a stlačte kláves **SHIFT** **VÁHY** (VKLAD).
- 3) zadajte novú hodnotu príznaku a stlačte kláves **MS** (MEDZISÚČET).
- 4) nové naprogramované nastavenie všetkých príznakov si môžete vytlačiť stlačením klávesu **%+** (ŠEK), alebo si môžete vytlačiť novú naprogramovanú hodnotu konkrétneho príznaku stlačením klávesu **EAN** (EAN).
- 5) programovanie ukončíte stlačením tlačidla **CELKOM** (CELKOM).

Vytlačenie nastavenia systémových príznakov

Ak sa nachádzate v programovacom režime, stlačením klávesu **SHIFT** **VARH** (VKLAD) zvolíte programovanie príznakov a stlačením klávesu **%*** (ŠEK) vytlačíte nastavenia príznakov. Vytlačíť hodnoty konkrétneho programovacieho príznaku je možné stlačením klávesu **EAN** (EAN).

Príznak 1 - počet desatinných miest pre zobrazovanie cien a DPH, spôsob zaokrúhľovania

Tabuľka 3.1 - Vysvetlivky k programovaniu systémového príznaku č.1

Číslica	Zákl. nastav.	Význam	Platné hodnoty
	Hlavná mena EUR		
1	0	Spôsob zaokrúhľovania	0 – od 5 hore, 1 – hore, 2 – dole, 3 – štvrtinové
2	0	Spôsob výpočtu dane	0 – DPH je súčasťou ceny 1 – DPH je dopočítané k cene.
3	2	Počet desatinných miest pre zaokrúhľovanie ceny nákupu	0 – 2
4	2	Počet desatinných miest pre zaokrúhľovanie daní	0 – 3
5	2	Počet desatinných miest pre zaokrúhľovanie cien	
6	2	Počet desatinných miest pre zobrazovanie ceny a dane.	

Poznámka: Hodnoty prvého systémového príznaku (okrem príznaku pre zaokrúhlenie) je možné meniť iba pred uvedením pokladnice do prevádzky.

Prvú číslicu prvého systémového príznaku (zaokrúhlenie) je možné zmeniť aj po uvedení pokladnice do fiskálneho režimu, ale musí byť po dennej Z uzávierke.

- k prvej číslici: štvrtinové zaokrúhľovanie je zaokrúhľovanie na 50 centov. T. j. od x.00 do x.24 sa zaokrúhľuje na x.00, od x.25 do x.74 sa zaokrúhľuje na x.50 a od x.75 do x.99 sa zaokrúhľuje na (x+1).00
- k druhej číslici: ak DPH je súčasťou ceny (prednastavená hodnota) tak ceny tovarových položiek a tovarových skupín uvádzame s DPH, v opačnom prípade používame ceny bez DPH a pokladnica následne DPH priráta k danej cene
- k tretej až šiestej číslici: Počet miest pre zaokrúhľovanie musí byť vždy menší, nanajviš rovný počtu miest na ktoré sa zobrazuje. Počet miest pre zaokrúhľovanie nákupu musí byť menší, nanajviš rovný počtu miest pre zaokrúhľovanie cien. Rozdiel počtu miest pre zaokrúhľovanie nákupu a cien môže byť maximálne 1.

Príznak 2 - tlač daní, desatinné miesta pre množstvo a zobrazenie ceny

Tabuľka 3.2 - Vysvetlivky k programovaniu systémového príznaku č. 2

Číslica	Základné nast.	Význam	Platné hodnoty
1	1	Tlač daňových údajov	0 – údaje o daniach sa netlačia na účtenku, 1 – údaje o daniach sa tlačia na účtenku
2	0	Formát zobrazovania dátumu	0 – deň, mesiac, rok, 1 – mesiac, deň, rok

3	3	Počet desiatinných miest pre zadávanie množstva	0 – 3
4	2	Počet desiatinných miest pre zobrazenie jednotkových cien (PLU/DPT)	0 – 3
5	0	Nastavenia správaní pre kláves  (NÁSOBIŤ)	0 – výpočet zlomkového množstva, 1 – výpočet dvakrát násobeného množstva



Príznak 3 - číslo pokladnice

Tabuľka 3.3 - Vysvetlivky k programovaniu systémového príznaku č.3

Číslica	Základné nast.	Význam	Platné hodnoty
1-2	01	Číslo pokladnice	1 – 99

Príznak 4 - vynútené operácie

Tabuľka 3.4 - Vysvetlivky k programovaniu systémového príznaku č.4

Číslica	Základné nast.	Význam	Platné hodnoty
1	1	Výpis hodnoty medzisúčtu na tlačiarňi po stlačení klávesu  (MEDZISÚČET)	0 – nie, 1 – áno
2	0	Povinné stlačenie klávesu  (MEDZISÚČET) pri ukončení predaja	0 – nepovinné, 1 – povinné
3	0	Povinné zadávanie čísla kreditnej karty pri platbe kreditom	0 – nepovinné, 1 – povinné
4	0	Povinné zadávanie platenej sumy	0 – nepovinné, 1 – povinné

Príznak č. 5 (parametre sériových prenosov)

Tabuľka 3.5 Vysvetlivky k programovaniu systémového príznaku č. 5

Číslica	Základné nast.	Význam	Platné hodnoty
1	0	Koncový znak pre snímač čiarových kódov	0 - CR LF, 1 - CR, 2 - LF
2	3	Komunikačná rýchlosť snímača čiarových kódov	0 - 1 200 Bd, 1 - 2 400 Bd, 2 - 4 800 Bd, 3 - 9 600 Bd, 4 - 19 200 Bd
3	1	Komunikačná rýchlosť PC	0 - 9 600 Bd, 1 - 38 400 Bd
4	0	Komunikačný protokol elektronických váh	0 - CAS Morcan AP1, 3 - DIBAL, 4 - Motex R, 6 - METTLER TOLEDO

Príznak 6 - tlač loga, úsporný režim**Tabuľka 3.6 - Vysvetlivky k programovaniu systémového príznaku č.6**

Číslica	Základné nast.	Význam	Platné hodnoty
1	0	Tlač dolného grafického loga	0 - logo nie je tlačené 1 - logo je tlačené
2	1	Úsporný režim	0 - úsporný režim je neaktívny, 1 - po 1 min., 2 - po 5 min., 3 - po 10 min., 4 - po 15 min.

Poznámka: Grafické logo je možné do pokladnice naprogramovať prostredníctvom programového vybavenia Euro2A.

Príznak 7 - limit a hodnota percentuálnej prirážky

Presun z programovania limitu (čísllice vľavo) sa vykonáva klávesom  (MEDZISÚČET). Smerová šípka ukazuje na hodnotu, ktorú programujete.

Tabuľka 3.7 - Vysvetlivky k programovaniu systémového príznaku č.7

Číslica	Základné nast.	Význam	Platné hodnoty
1-2 čísllice	00	Limit pre ručné zadanie prirážky počas predaja	00-99
3-6 (pravá)	0.00	Naprogramovaná hodnota prirážky (pre naprogramovanie 10% zadať 1000)	0.00-99.99

Príznak 8 - limit a hodnota percentuálnej zľavy

Presun z programovania limitu (čísllice vľavo) na programovanie hodnoty (čísllice vpravo) sa vykonáva klávesom  (MEDZISÚČET). Smerová šípka ukazuje na hodnotu, ktorú programujete.

Tabuľka 3.8 - Vysvetlivky k programovaniu systémového príznaku č. 8

Číslica	Základné nast.	Význam	Platné hodnoty
1-2 čísllice	00	Limit pre ručné zadanie zľavy počas predaja	00-99
3-6 (pravá)	0.00	Naprogramovaná hodnota zľavy (pre naprogramovanie 10% zadať 1000)	0.00-99.99

Príznak 9 - nastavenie času**Tabuľka 3.9 - Vysvetlivky k programovaniu systémového príznaku č.9**

Číslica	Základné nast.	Význam	Platné hodnoty
1-2	12	Hodiny	00-23
3-4	00	Minúty	00-59

Príznak 10 - nastavenie dátumu

Pokladnica automaticky rozoznáva prestupné roky a presný počet dní v jednotlivých mesiacoch.

Tabuľka 3.10 - Vysvetlivky k programovaniu systémového príznaku č.10

Číslica	Základné nast.	Význam	Platné hodnoty
1-2	01	Deň	01-31
3-4	01	Mesiac	01-12
5-6	06	Rok	06-99 (2006 - 2099)

Poznámka: dátum nie je možné nastaviť na menšiu hodnotu ako je posledná hodnota dátumu zapísaná do fiskálnej pamäte (dátum poslednej uzávierky, prvej účtenky v danom dni).





PROGRAMOVANIE PRÍZNAKOV EL.ŽURNÁLU

Príznamy elektronického žurnálu sú konfigurovateľné údaje, ktoré vám umožňujú zvoliť si nastavenia jednotlivých funkcií elektronického žurnálu.



Postup pri programovaní príznakov el.žurnálu

Príznamy el. žurnálu sú údaje, ktoré Vám umožňujú zvoliť si nastavenie jednotlivých funkcií elektronického žurnálu, príznakov čiarového kódu, tlaču čísla PLU, času na účtenku a spôsob vyhľadávania PLU z vážených a cenových čiarových kódov.

Postup pri programovaní príznakov el. žurnálu:

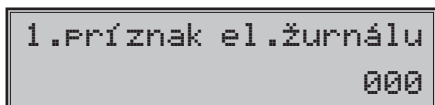
- 1) Prepnete pokladnicu do „P“ režimu zadaním sekvencie   (REŽIM).
- 2) Stlačte kláves   (ZLAVA).
- 3) Po zadaní potrebných hodnôt príznaku, stlačením klávesu  (MEDZISÚČET) uložíte zadanú hodnotu príznaku a pokladnica je pripravená na programovanie nasledujúcich príznakov.



- 4) Naprogramované nastavenie príznakov si môžete vytlačiť stlačením klávesu  (ŠEK). Tlač hodnoty konkrétneho naprogramovaného príznaku je možná stlačením klávesu  (EAN).
- 5) Programovanie ukončíte stlačením klávesu  (CELKOM).

Prvý príznak elektronického žurnálu

Pokiaľ používate zariadenie JODO (Journal Downloader) na zálohovanie kontrolných záznamov (žurnálov), tieto príznaky umožňujú voľbu, kedy pokladnica bude žurnál do zariadenia automaticky zasielať.

Tabuľka 3.11 - Vysvetlivky k programovaniu prvého príznaku el.žurnálu

Číslica	Základné nast.	Význam	Platné hodnoty
1	0	Automatické sťahovanie žurnálu zariadením JODO po ukončení účtenky	0 - vypnuté 1- zapnuté
2	0	Automatické sťahovanie žurnálu zariadením JODO po uzávierke	
3	0	Automatické sťahovanie žurnálu po zaplnení 90% zariadením JODO	

Poznámka: Pokiaľ tretia číslica nie je nastavená na 1, prvé dve čísla príznaku el. žurnálu sa ignorujú.

Druhý príznak el. žurnálu (dostupný len v TE verzii pokladnice)

Umožňuje nastavenie operácií nefinančných pohybov.

Tabuľka 3. 12 - Vysvetlivky k programovaniu druhého príznaku el. žurnálu



Číslica	Základné nast.	Význam	Platné hodnoty
1	0	Výdaj tovaru na dodací list	0 - výdaj tovaru nie je umožnený 1 - výdaj tovaru je umožnený bez kontroly zákazníka 2 - výdaj tovaru je umožnený len s kontrolou zákazníka
2	0	Povinné zadanie čísla zákazníka na začiatku výdajky	0 - nie, 1 - áno
3	1	Aktualizovať s výdajkou tiež predajné údaje pre PLU (t.j. predaný počet a celková hodnota predajov)	

Poznámka: Ak má druhá číslica hodnotu 0, hodnota 2 prvej číslice sa ignoruje. Nastavenie tretej číslice ovplyvňuje len údaje v uzávierke PLU.

Tretí príznak el. žurnálu (dostupný len v TE verzii pokladnice)**Tabuľka 3. 13 - Vysvetlivky k programovaniu tretieho príznaku el. žurnálu**

Číslica	Základné nast.	Význam	Platné hodnoty
1	0	Spôsob vyhľadávania PLU pri načítaní čiarového kódu s dĺžkou 18 číslic	0 - vyhľadáva na základe celej dĺžky kódu, 1 - ako voľba 0, ale pri neúspechu považuje kód za EAN 13+5 a ignoruje rozširujúcu časť
2	0	Spôsob vyhľadávania PLU pri načítaní čiarového kódu s dĺžkou 15 číslic	0 - vyhľadáva na základe celej dĺžky kódu, 1 - ako voľba 0, ale pri neúspechu považuje kód za EAN 13+2 a ignoruje rozširujúcu časť
3	0	Formát tlače, ak dôjde k načítaniu a správne vyhľadaniu čiarového kódu s formátom 13+5	0 - netlačí sa nič, 1 - tlačí a ukladá sa len rozširujúca časť, 2 - tlačí a ukladá sa celý čiarový kód
4	0	Formát tlače, ak dôjde k načítaniu a správne vyhľadaniu čiarového kódu s formátom 13+2	0 - netlačí, 1 - tlačí len rozšírenú časť, 2 - tlačí celý čiarový kód
5	0	Formát tlače, ak dôjde k načítaniu a správne vyhľadaniu čiarového kódu s inou dĺžkou alebo ak bolo PLU načítané pomocou čísla PLU alebo ak bolo načítané PLU s dĺžkou 15/18 a v databáze bol zistený rovnaký čiarový kód o danej dĺžke (nepokladá sa tak za EAN 13+2 respektíve EAN 13+5) vyhľadaniu čiarového	0 - netlačí, 1 - tlačí celý 18 - miestny kód naprogramovaný pre dané PLU

Vytlačenie príznakov el. žurnálu

Ak sa nachádzate v programovacom režime, stlačením klávesu  (ZLAVA) zvolíte programovanie príznakov el. žurnálu a stlačením klávesu  (ŠEK) vytlačíte nastavenie príznakov. Vytlačenie konkrétnej hodnoty programovaného príznaku je možné stlačením klávesu  (EAN).

PROGRAMOVANIE DAŇOVÝCH SADZIEB

Pokladnica umožňuje pracovať s 3 sadzbami dane z pridanej hodnoty a jednou nezdaniteľnou hladinou (tá je označená ako D a nie je možné ju editovať). Jednej daňovej hladine je možné okrem sadzby priradiť aj tzv. faktúry, kedy sa táto daňová hladina bude používať výlučne len pre evidenciu úhrad faktúr, čo je špeciálny typ fiskálneho dokladu, ktorý je možné vytlačiť v registračnom režime (viď kapitola Úhrada faktúry). Sadzby daňových hladín je potrebné naprogramovať v súlade s platnou legislatívou. Programovanie sadzieb daní je možné vykonať len po Z dennej uzávierke!



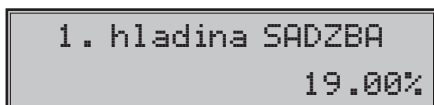

Podľa zákona č. 289 / 2008 Z. z. § 4 ods. 4 písm. b) bod 7 je povolených 20 zmien daňových sadzieb.

Postup pri programovaní sadzby dane:

- 1) Pokladnicu prepnete do režimu „P“ stlačením   (REŽIM).
- 2) Stlačte tlačidlo  (VRÁTENIE). Na displeji sa zobrazí poradové číslo programovanej daňovej hladiny a jej sadzba.



1. hladina SADZBA
19.00%



- 3) Zadajte sadzbu dane. Hodnota dane sa dá zmeniť až po vykonaní dennej (celkovej) uzávierky v režime „Z“. Ak potrebujete zakázať (zneaktívniť) konkrétnu daňovú hladinu, naprogramujte jej sadzbu 100.00 % alebo vyššiu. Ak chcete daňovej hladine priradiť faktúry stlačte kláves  (DPT1). Na displeji sa namiesto sadzby dane zobrazí text „Faktúry%“. Faktúry je možné priradiť len jednej daňovej hladine.
- 4) Stlačte tlačidlo  (MEDZISÚČET) na uloženie naprogramovanej hodnoty. Menu sa presunie na poradí ďalšiu daňovú hladinu.
- 5) Programovanie daní ukončíte stlačením tlačidla  (CELKOM). Pokiaľ boli vykonané zmeny, pokladnica požiada potvrdenie na uloženie zmien a ich zápisu do fiskálnej pamäte. Potvrdenie sa uskutoční stlačením tlačidla  (MEDZISÚČET), zrušenie tlačidlom  (ZMAZAŤ).







POTVRĎ ZAPIS: MS





Zmenené hodnoty sa stanú platnými až pri ukončení programovania daní a po potvrdení ich uloženia obsluhou pokladnice (predpokladom pre uloženie nových sadzieb daní je aj voľné miesto vo fiskálnej pamäti, ktorá povoľuje 20 zmien sadzieb daní).

Oprava hodnôt dane

- 1) Prepnete pokladnicu do režimu „P“ stlačením   (REŽIM).
- 2) Zadajte číslo daňovej hladiny a stlačte tlačidlo  (VRÁTENIE).
- 3) Začnite programovať ako pri programovaní dane (pozri hore). Hodnoty dane je možné meniť iba po vykonaní dennej (celkovej) uzávierky.

- 4) Nové naprogramovanie všetkých daňových hladín si vytlačíte stlačením klávesu  (ŠEK), alebo si môžete vytlačiť novú naprogramovanú hodnotu konkrétneho priznaku stlačením klávesu  (EAN).
- 5) Opravy ukončíte stlačením tlačidla  (CELKOM) a potvrdením klávesom  (MEDZISÚČET).

Vytlačenie hodnôt dane







Naprogramované hodnoty si môžete overiť ich vytlačením po stlačení tlačidla  (ŠEK) v režime programovania dane. Ak sa nachádzate v inom režime programovania, stlačte tlačidlo   (VRÁTENIE) a potom tlačidlo  (ŠEK). Vytlačenie sadzby a mena konkrétnej daňovej hladiny je možné stlačením tlačidla  (EAN).

PROGRAMOVANIE TEXTOVÉHO LOGA ÚČTENKY



Pokladnica umožňuje vytlačiť na začiatku a konci účtenky horné a dolné textové logo. Horné textové logo (tzv. hlavička) umožňuje vytlačiť až 6 riadkov loga, ktoré musia obsahovať údaje o subjekte (obchodné meno, sídlo, prevádzku). Kapacita dolného textového loga je 5 riadkov. Každý riadok umožňuje vytlačiť 24 znakov normálnej šírky, alebo 12 znakov dvojnásobnej šírky v prípade modelov TX/TE a 17 znakov normálnej šírky, alebo 8 znakov dvojnásobnej šírky v prípade modelu T. Podrobnejšie vysvetlenie editácie textov nájdete na konci kapitoly.

Údaje DKP, DIČ a IČ DPH sa zadávajú pred fiskalizáciou a nie sú súčasťou textového loga. Túto operáciu vykonáva servisná organizácia.

Postup pri programovaní loga:



- 1) Pokladnicu prepnete do režimu „P“ stlačením   (REŽIM).
- 2) Stlačte tlačidlo   (VÝBER) na editáciu horného textového loga alebo tlačidlo  (EAN) na editáciu dolného textového loga.
- 3) Na displeji sa zobrazí v druhom riadku počet riadkov pre horné (HL) alebo dolné (DL) textové logo. Pre činnosť pokladnice nie je nutné tlačíť až 6 riadkov resp. 5 riadkov. Ak použijete len meno subjektu, adresu (ulica, mesto, PSČ) a neuviedete ďalšie údaje, postačuje nastavenie tlače loga len na 3 riadky. Počet riadkov loga potvrdíte klávesom  (MEDZISÚČET) Za správnosť obsahu a údajov textového loga zodpovedá subjekt. Horné textové logo sa zadáva v procese uvedenia pokladnice do prevádzky a po uvedení do prevádzky nie je ho možné zmeniť! Ak dôjde k zmene údajov o subjekte, je nutná výmena fiškálnej pamäti podľa zákona č. 289/2008 (§11 ods. 1 písm. c).





- 4) Na displeji sa zobrazí v prvom riadku popis „1 riadok hor. loga“, ktorý znázorňuje, že sa programuje prvý riadok loga a v druhom sa objaví naprogramovaný text. Zadajte nové údaje pre celý riadok. Ak urobíte pri programovaní textu chybu, tlačidlom  (ZMAZAŤ) je možné postupne opraviť predchádzajúce znaky.
- 5) Stlačte tlačidlo  (MEDZISÚČET). Displej zobrazí nasledujúci riadok, ktorý budete programovať.
- 6) Programovanie riadkov loga ukončíte stlačením klávesu  (CELKOM).

Oprava riadkov loga

- 1) Prepnete pokladnicu do režimu „P“ stlačením   (REŽIM).
- 2) Zadajte číslo riadku, ktorý chcete upraviť a stlačte tlačidlo   (VÝBER) pre horné, resp.  (EAN) pre dolné logo.

- 3) Pokračujte rovnako ako pri horeuvedenom programovaní loga účtenky.
- 4) Celé logo môžete vytlačiť stlačením  (ŠEK), práve editovaný riadok vytlačíte stlačením  (EAN).
- 5) Opravy riadkov loga opustíte stlačením klávesu  (CELKOM).

Vytlačenie naprogramovaných riadkov loga

Naprogramované riadky loga si môžete vytlačiť v režime programovania stlačením tlačidla  (ŠEK). Vytlačenie hodnoty konkrétneho programovaného riadku je možné stlačením tlačidla  (EAN).

PROGRAMOVANIE GRAFICKÉHO LOGA ÚČTENKY

Pokladnica tlačí na účtenku dolné grafické logo definované výrobcom pokladnice. Vlastné grafické logo si môžete vytvoriť podľa parametrov definovaných nižšie. Preprogramovanie grafického loga v pokladnici je možné realizovať s použitím komunikačných softvérov (Euro2A, ECR.dll, Com2A.exe, Com32.dll), ktoré sú dostupné na stránke výrobcu (www.elcom.eu).

Parametre grafického loga:

- formát bmp,
- bitová hĺbka 1bit (čiernobiele, bez stupňov šedej),
- rozmery dolného loga pre T verziu je 168 x 180 bodov,
- rozmery dolného loga pre TX verziu je 240 x 160 bodov,
- rozmery dolného loga pre TE verziu je 360 x 240 bodov.





PROGRAMOVANIE POKLADNÍKOV

Programovanie pokladníkov pozostáva z piatich programovateľných údajov:

- meno pokladníka
- prístupové heslo
- prístupové práva do režimov pokladnice
- povolenie operácie vrátenia tovaru
- prístup k operáciám nefinančného pohybu PLU – výdaj (iba pre model TE)

Pokladnica umožňuje evidovať finančné operácie pre šiestich nezávislých pokladníkov a tlačí ich na „X“ alebo „Z“ uzávierke pokladníkov. Programovanie hesla pokladníka umožní naprogramovať heslo pre každého pokladníka, ktorým sa bude daný pokladník prihlasovať a tým využívať jednotlivé funkcie pokladnice. Po prihlásení konkrétneho pokladníka bude na účtenkách vytlačené jeho/jej meno a všetky operácie budú evidované pod jeho/jej menom.

Postup pri programovaní pokladníkov:

- 1) Prepnete pokladnicu do režimu „P“ stlačením   (REŽIM).
- 2) Stlačte tlačidlo   (HESLO). Displej zobrazí v prvom riadku číslo aktuálne editovaného pokladníka spolu s návestím „1. Pokladník MENO“, Druhý riadok obsahuje samotné meno pokladníka.

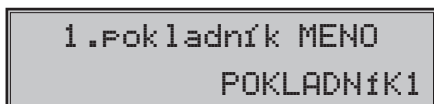

```
1. Pokladník MENO
POKLADNÍK1
```

- 3) Zadaťte meno pre aktuálneho pokladníka. Meno pokladníka môže mať až desať písmen. Ak sa počas písania dopustíte nejakej chyby, môžete ju zmazať tlačidlom  (ZMAZAŤ). Detaily o písaní a editácii textov nájdete v osobitnej podkapitole na konci tejto kapitoly.

- 4) Programovanie mena pokladníka uložíte stlačením klávesu **MS** (MEDZISÚČET). Pokladnica zobrazí v prvom riadku číslo aktuálneho pokladníka a návestie o programovaní hesla „1. Pokladník HESLO“. Stlačením klávesu **CELKOM** (CELKOM) ukončíte celý proces programovania (nasledujúce kroky neprebehnú).

```

1. Pokladník HESLO
                                0001
    
```

- 5) Zadajte heslo pre daného pokladníka. Heslo tvorí postupnosť najviac štyroch číslic. Pokiaľ pri zadávaní hesla urobíte chybu, môžete chybné číslice zmazať stlačením klávesu **CL** (ZMAZAŤ).

Pozor: Pokladníkom nie je možné naprogramovať nulové heslo.

- 6) Programovanie hesla pokladníka ukončíte stlačením klávesu **MS** (MEDZISÚČET). Pokladnica následne zobrazí číslo aktuálneho pokladníka spolu s textom o programovaní príznakov „1. Poklad. PRÍSTUP“ a aktuálne nastavené príznaky prístupu. Stlačením **CELKOM** (CELKOM) ukončíte celý proces programovania pokladníkov (nasledujúce kroky neprebehnú).

```

1. Poklad. PRÍSTUP
                                1111
    
```

- 7) Naprogramujte príznaky prístupu do režimov pokladnice pre aktuálneho pokladníka podľa tabuľky 3.18 a). Pokiaľ sa pri zadávaní pomýlite, zmažte nesprávne číslice pomocou klávesu **CL** (ZMAZAŤ).

Pozor: Pokladníkovi č. 1 nie je možné odoprieť prístup do programovacieho režimu „P“.

Tabuľka 3.14a - Vysvetlivky príznaku prístupových práv do jednotlivých režimov

Číslica	Význam	Platné hodnoty
1	Právo prístupu do režimu „X“	0 – nie, 1 – áno
2	Právo prístupu do režimu „Z“	
3	Právo prístupu do režimu „P“	
4	Právo prístupu do režimu „T“	

- 8) Programovanie prístupových práv pokladníka ukončíte stlačením klávesu **MS** (MEDZISÚČET). Pokladnica následne zobrazí číslo aktuálneho pokladníka spolu s textom o programovaní práv pre vykonanie operácie vrátenia tovaru „1. Poklad. VRÁTENIE“ v druhom riadku a aktuálne nastavený príznak pre pokladníka. Stlačením **CELKOM** (CELKOM) ukončíte celý proces programovania pokladníkov (v prípade TE verzie nasledujúce kroky neprebehnú).



Tabuľka 3.14b - Vysvetlivky príznaku povolenia operácie vrátenie

Číslica	Význam	Platné hodnoty
1	Právo pre vrátenie tovaru	0 – nie, 1 – áno

```

1. Poklad. VRÁTENIE
                                1
    
```

9) (Tento krok sa vyskytuje len v prípade verzie TE)

Stlačením klávesu  (MEDZISÚČET) sa uloží nastavená hodnota a programovanie pokračuje programovaním príznakov pre prístup k nefinančným pohybom PLU typu VÝDAJ ako je uvedené v návěsti na prvom riadku. Stlačením  (CELKOM) ukončíte celú procedúru programovania pokladníkov (nasledujúce kroky neprebehnú).

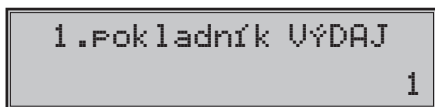



10) (Tento krok sa vyskytuje len v prípade verzie TE)





Naprogramujte príznak prístupu k operácii VÝDAJ pre aktuálneho pokladníka podľa tabuľky uvedenej nižšie.

Tabuľka 3.14c Nastavenia príznakov prístupu k operáciám pre pokladníkov





Číslica	Význam	Platné hodnoty
1	Operácia „výdaj tovaru“	0 – zakázaná, 1 – povolená

11) Stlačením klávesu  (MEDZISÚČET) začnete programovať nasledujúceho pokladníka. Pokračujte krokom 3 alebo stlačením  (CELKOM), ukončíte programovanie pokladníkov.

Oprava pokladníkov

- 1) Prepnite pokladnicu do režimu „P“ stlačením  (REŽIM).
- 2) Zadajte číslo pokladníka, ktorého chcete upraviť a stlačte tlačidlo  (HESLO).
- 3) Pokračujte rovnako ako pri horeuvedenom programovaní pokladníkov.
- 4) Záznam o naprogramovaných hodnotách všetkých pokladníkov môžete vytlačiť stlačením  (ŠEK), práve editovanú hodnotu pokladníka vytlačíte stlačením  (EAN).
- 5) Opravy pokladníkov opustíte stlačením klávesu  (CELKOM).

Vytlačenie naprogramovaných hodnôt pokladníkov





Ak chcete skontrolovať správnosť naprogramovania pokladníkov, stlačte v tomto režime tlačidlo  (ŠEK). Ak sa nachádzate len v režime programovania, stlačte najprv tlačidlo  (HESLO) a potom tlačidlo  (ŠEK). Vytlačenie konkrétnej programovanej hodnoty pokladníka je možné stlačením tlačidla  (EAN).

PROGRAMOVANIE FUNKČNÉHO TEXTU

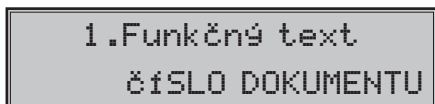
Je možné programovať len jeden funkčný text a to text pre číslo dokumentu alebo číslo zákazníka, resp. referenčné číslo. Použitie tohto textu závisí na požadovanom druhu využitia zákazníkom. Tento text je možné zmeniť nasledovným spôsobom:

- 1) Prepnite do P režimu  (REŽIM).
- 2) Stlačte tlačidlo  (STORNO). Následne sa na displeji zobrazí:







- 3) Zadajte popis textu pre číslo dokumentu.
- v tomto kroku je možné vytlačiť aktuálny názov stlačením tlačidla  (EAN).
- 4) Po zadaní popisu textu pre číslo dokumentu uložte nastavenie tlačidlom  (MEDZISÚČET), alebo zrušte programovanie funkčného textu tlačidlom  (ZMAZAŤ).
- 5) Editáciu funkčného textu ukončíte stlačením klávesu  (CELKOM).

PROGRAMOVANIE TOVAROVÝCH SKUPÍN



Pokladnica Euro-500T/TE/TX má 30 tovarových skupín (DPT). Každá skupina má programovateľné 3 základné časti:

- 1) Cena
- 2) Príznamy tovarovej skupiny (4 číslice)
- 3) Názov - popis tovarovej skupiny

Postup pri programovaní tovarových skupín:

- 1) Pokladnicu prepnite do programovacieho režimu „P“ stlačením   (REŽIM).
- 2) Stlačte kláves tovarovej skupiny  (DPT). Na displeji je v prvom riadku zobrazené aktuálne číslo tovarovej skupiny a informácia o programovaní ceny a v druhom riadku naprogramovaná cena tovarovej skupiny.
- 3) Zadajte cenu (maximálne 8 číslic, vrátane desatinných). Pokiaľ pri zadávaní urobíte chybu, k pôvodnému nastaveniu sa môžete vrátiť stlačením klávesu  (ZMAZAŤ). Stlačte kláves  (MEDZISÚČET) a pokračujte programovaním príznamov aktuálnej tovarovej skupiny.



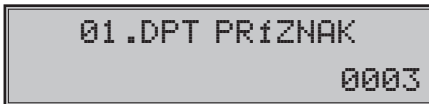

- 4) Displej zobrazí číslo aktuálnej tovarovej skupiny, informáciu o programovaní príznamu a aktuálne hodnoty príznamu pre danú tovarovú skupinu v druhom riadku. Stlačením klávesu  (Celkom) ukončíte programovanie tovarovej skupiny (k nasledujúcim krokom nedôjde).
- 5) Zadajte príznamy pre aktuálne tovarové skupiny podľa tabuľky 3.15. Pokiaľ pri zadávaní urobíte chybu, k pôvodnému nastaveniu sa môžete vrátiť stlačením klávesu  (ZMAZAŤ). Stlačením klávesu  (MEDZISÚČET) prejdete k programovaniu názvu tovarovej skupiny.





Tabuľka 3.15 Vysvetlivky k programovaniu tovarových skupín

Číslica	Nast. hodnota	Význam	Platné hodnoty
1	0	Priradenie tovarovej skupiny k daňovej hladine	0 – skupina bez dane, 1 – priradenie skupiny k daňovej hladine č. 1, 2 – k hladine č. 2, 3 – k hladine č. 3
2	0	Typ tovarovej skupiny	0 – normálna tovarová skupina, 1 – skupina pre predaj jedinej položky



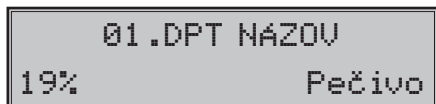

3	0	Záporná skupina tovaru	0 – nie, 1 – áno
4	3	Možnosť predaja	0 – zakázaný predaj, 1 – zadávanie ceny z klávesnice, 2 - predaj iba s naprogramovanou cenou, 3 – možnosť zadania ceny z klávesnice alebo použitia naprogramovanej ceny pri predaji

- 6) Na displeji pokladnice sa v prvom riadku zobrazí číslo tovarovej skupiny a informácia o programovaní názvu a v druhom riadku aktuálne platný názov skupiny. Vo verziách pokladníc s maximálnou dĺžkou názvu DPT 14 znakov je na ľavej strane druhého riadku zobrazená sadzba DPH ku ktorej DPT patrí. Stlačením  (Celkom) ukončíte programovanie tovarových skupín úplne (k nasledujúcim krokom nedôjde).
- 7) Zadajte text pre názov tovarovej skupiny v maximálnej dĺžke 14 znakov (pre verziu T), resp. 24 znakov (pre verziu TE/TX). Chybné vložené znaky môžete zmazať klávesom  (ZMAZAŤ). Podrobnejšie informácie o editácii textov môžete nájsť na konci tejto kapitoly.







- 8) Stlačením  (MEDZISÚČET) pokračujete programovaním nasledujúcej tovarovej skupiny (pokračujte znova krokom 3). Stlačením klávesu  (CELKOM) ukončíte programovanie tovarových skupín.

Oprava nastavení tovarových skupín

- 1) Prepnete pokladnicu do programovacieho režimu „P“   (REŽIM).
- 2) Zadajte číslo tovarovej skupiny (1-30), ktorú chcete upraviť a stlačte kláves  (DPT)
- 3) Pokračujte rovnako ako pri programovaní tovarových skupín.
- 4) Opravy tovarových skupín opustíte stlačením klávesu  (CELKOM).





Vytlačenie nastavenia tovarových skupín

Ak chcete skontrolovať správnosť naprogramovania tovarových skupín, stlačte v tomto režime kláves  (ŠEK). Ak sa nachádzate len v režime programovania, stlačte priamo kláves niektorej tovarovej skupiny alebo číslo tovarovej skupiny a kláves  (DPT) a následne kláves  (ŠEK). Vytlačenie práve upravovaného nastavenia tovarovej skupiny je možné stlačením klávesu  (EAN). Tlač naprogramovaných tovarových skupín môžete prerušiť stlačením klávesu  (ZMAZAŤ).

PROGRAMOVANIE PREDAJNÝCH JEDNOTIEK

Ku každej tovarovej položke (PLU) je možné priradiť predajnú jednotku, ktorá charakterizuje konkrétny tovar. Je možné naprogramovať 8 predajných jednotiek v rozsahu maximálne 3 písmen. Postup programovania je zhodný s programovaním ostatných textov.

Postup pri programovaní predajných jednotiek:

- 1) Pokladnicu prepnete do režimu programovania „P“ stlačením klávesu   (REŽIM).
- 2) Stlačte   (PRIRÁŽKA), na displeji sa zobrazí aktuálne číslo predajnej jednotky a v druhom riadku konkrétny popis jednotky (prvá preddefinovaná jednotka nemá žiadny popis).

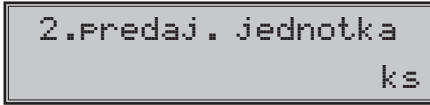

- 3) Zadajte text pre predajnú jednotku, ktorý môže mať maximálne tri znaky. Nesprávne zadané znaky opravte klávesou **CL** (ZMAZAŤ).

Tabuľka 3.16 - Zoznam predprogramovaných predajných jednotiek

Jednotka číslo	Popis	Jednotka číslo	Popis
1		5	m
2	ks	6	m2
3	kg	7	ff
4	l	8	bal

- 4) Stlačením klávesu **MS** (MEDZISÚČET), pokračujete krokom 3) v programovaní ďalšej predajnej jednotky. Stlačením **CELKOM** (Celkom) ukončíte programovanie predajných jednotiek.

Oprava predajných jednotiek

- 1) Pokladnicu prepnite do režimu „P“ stlačením **4** (REŽIM).
- 2) Zadajte číslo predajnej jednotky, ktorú chcete opraviť a stlačte kláves **SHIFT** **%*** (PRIRÁŽKA).
- 3) V programovaní pokračujte podobne ako pri úvodnom programovaní predajných jednotiek.
- 4) Opravy predajných jednotiek opustíte stlačením klávesu **CELKOM** (Celkom).

Vytlačenie naprogramovaných predajných jednotiek

Ak chcete skontrolovať správnosť naprogramovaných jednotiek, stlačte v tomto režime kláves **%*** (ŠEK). Ak sa nachádzate v režime programovania, stlačte najprv kláves **SHIFT** **%*** (PRIRÁŽKA) a potom kláves **%*** (ŠEK). Vytlačenie práve editovaného nastavenia predajnej jednotky je možné stlačením klávesu **EAN**.

PROGRAMOVANIE TOVAROVÝCH POLOŽIEK - PLU

Na pokladnici Euro-500T/TE/TX máte možnosť naprogramovať až 7 000 tovarových položiek. Pri tovarovej položke sa programuje 6 častí:

- 1) cena PLU
- 2) príznak 1 (7 číslic)
- 3) príznak 2 (3 číslice)
- 4) linkované PLU
- 5) názov - popis PLU
- 6) čiarový kód PLU

Postup zmeny počtu tovarových položiek v pokladnici







Dôležité upozornenie: Pri zmene počtu tovarových položiek sa vymažú všetky už naprogramované nastavenia a preto pred zmenou počtu tovarových položiek vytvorte zálohu všetkých tovarových položiek na PC pomocou programu Euro2A alebo programom, ktorý používate na spravovanie položiek.

Pokladnica umožňuje zmeniť počet tovarových položiek PLU v rozsahu 100 - 7 000 PLU s krokom 100 PLU.

Odporúčaný postup pri zmene počtu PLU:



- 1) vykonať uzávierku PLU,
- 2) vykonať Z dennú uzávierku,
- 3) zálohovať databázu PLU (lebo pri zmene počtu PLU sú položky v pokladnici zmazané),
- 4) stiahnuť a vymazať textový a binárny žurnál.

Postup zmeny počtu PLU je nasledovný:

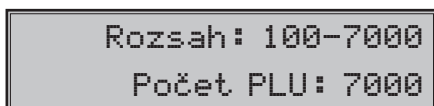

- 1) prepnite pokladnicu do P režimu  (REŽIM),
- 2) zadajte kód       (NÁSOBIŤ),
- 3) zadajte nový počet PLU s krokom 100 PLU,



Rozsah: 100-7000
Počet PLU: 7000



- 4) potvrdte nastavenie tlačidlom  (MEDZISÚČET) alebo zrušte tlačidlom  (ZMAZAŤ).
Následne je potrebné naprogramovať tovarové položky.

Postup pri programovaní

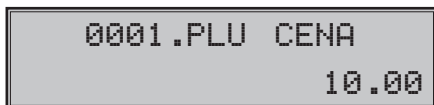
- 1) Prepnete pokladnicu do programovacieho režimu „P“ stlačením  (REŽIM).
- 2) Pokiaľ chcete programovať PLU s konkrétnym číslom, zadajte ho a stlačte kláves  (PLU). Pokiaľ číslo nezadáte, programovanie začne od prvého PLU. Na displeji sa zobrazí poradové číslo programovaného PLU a popis „PLU cena“. V druhom riadku je zobrazená aktuálna cena zvoleného PLU.



0001.PLU CENA
10.00

- 3) Zadajte cenu pre programované PLU. Maximálne však osem číslic, vrátane desatinných. Pokiaľ pri zadávaní urobíte chybu, k pôvodnej hodnote sa môžete vrátiť stlačením klávesu  (ZMAZAŤ). Stlačením klávesu  (MEDZISÚČET) pokračujete programovaním prvého príznaku PLU.
- 4) Na displej sa zobrazí v číslo aktuálneho PLU a popis „PLU príznak 1“ a v druhom riadku bude zobrazená aktuálna hodnota príznaku. Stlačením klávesu  (Celkom) ukončíte programovanie PLU (nasledujúce kroky neprebehnú).



0001.PLU PRIZNAK1
0010000

- 5) Zadajte prvú skupinu príznakov PLU a orientujte sa podľa tabuľky 3.21. Pokiaľ pri zadávaní urobíte chybu, k pôvodnému nastaveniu sa môžete vrátiť stlačením klávesu  (ZMAZAŤ). Nastavením tovarovej položky ako popisnej je pri jej použití pri predaji vytlačený len jej názov. Takejto položke sa neinkrementuje počítadlo predaných kusov a nemá predajnú cenu. Položka označená ako vratný obal slúži na predaj vratnej fľaše alebo jej výkup (vrátenie obalu). Na vratný obal nie je možné aplikovať prirážku alebo zľavu.

Tabuľka 3.17 - Vysvetlivky k prvej skupine príznakov tovarových položiek

Číslica	Nast. hodnota	Význam	Platné hodnoty
1	0	Priradenie položky tovaru (PLU) k daňovej hladine	0 - položka tovaru bez dane, 1 - priradenie položky tovaru k daňovej hladine č. 1, 2 - k hladine č. 2, 3 - k hladine č. 3.
2-3	01	Priradenie položky tovaru k skupine tovaru	1-30
4	0	Popisná položka tovaru	0 - nie, 1 - áno
5	0	Typ položky tovaru	0 - normálna položka tovaru, 1 - predaj jednej položky
6	0	Vratný obal	0 - tovarová položka nie je vratný obal 1 - tovarová položka je vratný obal
7	0	Možnosť predaja	0 - zakázaný predaj, 1 - zadávanie ceny z klávesnice, 2 - predaj iba s naprogramovanou cenou, 3 - možnosť zadania ceny a použitia naprogramovanej ceny pri predaji

- 6) Stlačením **MS** (MEDZISÚČET) uložíte nastavené hodnoty prvého príznaku a pokračujete programovaním druhého príznaku pre aktuálne PLU. Displej zobrazí číslo aktuálneho PLU spolu s popisom „**PLU Príznak 2**“ a v druhom riadku aktuálne nastavenia druhej skupiny príznakov. Stlačením **CELKOM** (Celkom) ukončíte programovanie PLU (nasledujúce kroky neprebehnú).

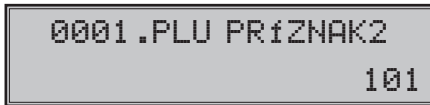

- 7) Zadáte druhú skupinu príznakov PLU a orientujete sa podľa tabuľky 3. 18. K pôvodnému nastaveniu sa môžete vrátiť stlačením **CL** (ZMAZAŤ).

Tabuľka 3.18 - Vysvetlivky k druhej skupine príznakov tovarových položiek

Číslica	Nast. hodnota	Význam	Platné hodnoty
1	1	Priradenie predajnej jednotky k tovarovej položke	1 - priradenie prvej predajnej jednotky, 2-8 - priradenie ďalších predajných jednotiek
2	0	Výpis stavu zásob tovarových položiek na uzávierke PLU a uzávierke Zásob PLU	0 - nie, 1 - áno
3	1	Možnosť predaja, keď je zásoba záporná	

- 8) Stlačením klávesu **MS** (MEDZISÚČET) uložíte zmeny v druhej skupine príznakov a prejdete na programovanie linkovaného PLU. Zadáte poradové číslo tovarovej položky, ktorá má byť predaná spolu s programovanou tovarovou položkou. K programovanej položke je možné nalinkovať ľubovoľnú položku z rozsahu položiek okrem seba. Linkovaná môže byť aj popisná položka alebo vratný obal.

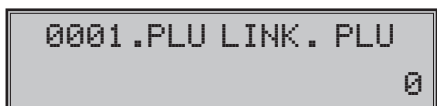

Stlačením klávesu **MS** (MEDZISÚČET) sa uloží naprogramovaná linkovaná položka a pokračujete programovaním názvu PLU pre aktuálne PLU.

- 9) Vo verzii T s maximálnou dĺžkou názvu 14 znakov je na ľavej strane druhého riadku zobrazená sadzba DPH ku ktorej PLU patrí. Zadajte názov/popis PLU, maximálne 14 (pre verziu T) resp. 24 (pre verziu TE/TX) znakov. Je možné používať aj dvojité znaky). Postup pri editácii textov je opísaný na konci kapitoly. Nesprávne zadané znaky môžete zmazať pomocou klávesu **CL** (ZMAZAŤ).

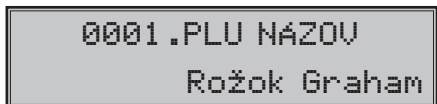

- 10) Stlačením klávesu **MS** (MEDZISÚČET) sa uloží názov PLU a pokračujete programovaním čiarového kódu. Displej zobrazí poradové číslo PLU s popisom „PLU čiar. kód“, v druhom riadku je zobrazený platný čiarový kód pre programované PLU. Stlačením **CELKOM** (Celkom) ukončíte programovanie PLU (nasledujúce kroky neprebehnú).
- 11) Zadajte čiarový kód daného PLU pomocou klávesnice alebo zosnímaním skenerom (skener musí byť pripojený a nakonfigurovaný). Nesprávne zadané číslice môžete zmazať pomocou klávesu **CL** (ZMAZAŤ).



- 12) Stlačte **MS** (MEDZISÚČET). Pokiaľ ste zadali kód, ktorý je v pokladnici už priradený inému PLU, pokladnica Vás na to upozorní zobrazením „KÓD UŽ EXISTUJE“ a tiež zobrazí číslo PLU, ktoré má rovnaký čiarový kód.

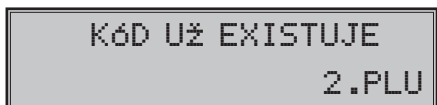

- 13) Po zadaní čiarového kódu pokladnica pokračuje programovaním ďalšieho PLU (pokračujte krokom 3). Stlačením klávesu **CELKOM** (Celkom) ukončíte programovanie PLU.

Rýchle programovanie ceny PLU

Ak potrebujete meniť len ceny viacerých položiek, môžete to vykonať nasledujúcim spôsobom:

- 1) Pokladnicu prepnete do režimu programovania „P“ stlačením **4** (REŽIM).
- 2) Zadajte číslo PLU a stlačte kláves **CENA** (CENA). Na displeji je v prvom riadku zobrazené aktuálne číslo položky a informácia o programovaní ceny a v druhom riadku naprogramovaná cena položky. Zadajte novú cenu (maximálne 8 číslic, vrátane dvoch desatinných) a stlačte kláves **MS** (MEDZISÚČET) pre uloženie zmeny.

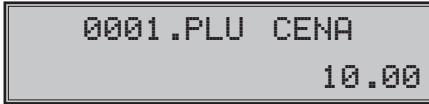

- 3) Pokladnica sa nastaví na programovanie ceny nasledujúcej položky. Ak chcete naprogramovať cenu ktorejkoľvek inej položky, je to možné v časti programovanie cien položiek zadáním čísla PLU a stlačením klávesu **PLU** (PLU), čím sa presuniete na požadované PLU. Programovanie cien položiek môžete kedykoľvek ukončiť stlačením klávesu **CELKOM** (Celkom).

Programovanie zásob PLU

Pokladnica eviduje stav zásob pre každý tovar (PLU). Tento stav zásob je možné zmeniť zapísaním novej hodnoty, doplnením alebo odobratím zásoby. Ak potrebujete meniť naprogramovaný stav zásob, urobte to podľa nasledujúceho postupu:

- 1) Pokladnicu prepnete do programovacieho režimu „P“ stlačením **4** (REŽIM).
- 2) Zadajte číslo PLU a stlačte kláves **VÁHY** (VÁHY). Na displeji sú v druhom riadku zobrazené aktuálne zásoby položky a v prvom riadku aktuálne číslo položky a informácia o programovaní zásob. Zadajte hodnotu zásoby (maximálne 9 číslic, z toho 3 desatinné) a podľa typu zmeny zásoby stlačte kláves podľa nižšie uvedeného postupu. Maximálna hodnota zásoby môže byť 999 999,999. Pri zadávaní celých čísel stačí zadať celú časť a stlačiť kláves **./,B** (BODKA).

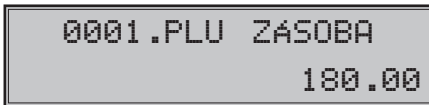

- 3) Zadajte hodnotu zásob (maximálne 9 číslic, z toho 3 desatinné) a stlačte:
- kláves **MS** (MEDZISÚČET), aby ste prepísali terajšie zásoby zadaným číslom,
 - kláves **SHIFT** **%+** (PRIRÁŽKA), aby ste pridali zadanú hodnotu k terajším zásobám
 - kláves **SHIFT** **%-** (ZLAVA), aby ste odobrali zadanú hodnotu, čiže odčítali od terajších zásob.





Stav zásob je automaticky upravovaný predajom alebo vrátením položiek v registračnom režime.

- 4) Po stlačení klávesu sa systém nastaví na programovanie zásoby nasledujúcej položky. Ak chcete naprogramovať zásoby ktorejkoľvek inej položky, je to možné v časti programovanie zásob položiek zadáním čísla PLU a stlačením klávesu **VÁHY** (VÁHY). Programovanie zásob položiek môžete kedykoľvek ukončiť stlačením klávesu **CELKOM** (Celkom).

Oprava alebo prehliadanie naprogramovaných údajov PLU

- 1) Pokladnicu prepnete do programovacieho režimu „P“ stlačením **4** (REŽIM).
- 2) Zadajte číslo PLU a stlačte kláves **PLU** (PLU). Ak má položka naprogramovaný čiarový kód, môžete ho nasnímať priamo z obalu tovaru, a tým sa nastaví systém na programovanie položky s týmto čiarovým kódom.
- 3) Začnite programovať ako pri programovaní PLU.
- 4) Naprogramované tovarové položky môžete vytlačiť stlačením **%*** (ŠEK) (tlač zoznamu naprogramovaných PLU prerušíte stlačením klávesu **CL** (ZMAZAŤ)). Práve editovaný údaj tovarovej položky vytlačíte stlačením klávesu **EAN** (EAN).
- 5) Krok 2 môžete použiť kedykoľvek na presun k inej položke. Programovanie položiek môžete kedykoľvek ukončiť stlačením klávesu **CELKOM** (Celkom).





Vytlačenie nastavenia PLU

Naprogramované hodnoty si môžete overiť ich vytlačení po stlačení klávesu  (ŠEK) v režime programovanie tovarových položiek - PLU. Ak sa nachádzate v inom režime programovania, stlačte kláves  (Celkom), potom kláves  (PLU) a následne kláves  (ŠEK). Vytlačené budú iba tie položky, ktoré majú povolený predaj (keď 7. číslica 1. príznaku PLU je rôzna od nuly). Vytlačenie konkrétnej naprogramovanej hodnoty PLU je možné stlačením  (EAN).

PROGRAMOVANIE VEDĽAJŠEJ MENY



Pokladnica pracuje s hlavnou menou (Euro) a jednou vedľajšou menou, ktorou môže byť ľubovoľná cudzia mena. V pokladnici je prednastavená vedľajšia mena USD.

Postup programovania je nasledovný:

- 1) Prepnite pokladnicu do režimu „P“ (programovací) stlačením  (REŽIM).
- 2) Stlačte kláves  (ZÁSUVKA).
- 3) Zadajte názov vedľajšej meny (maximálne na 3 znaky) a potvrďte názov stlačením  (MEDZISÚČET).
- 4) Programovanie pokračuje zadaním výmenného kurzu medzi hlavnou a vedľajšou menou. Zadajte kurz a stlačte  (MEDZISÚČET).
- 5) Nastavte príznaky vedľajšej meny. Popis príznakov je zhrnutý v tabuľke 3.19. Stlačte tlačidlo  (MEDZISÚČET) na uloženie hodnoty príznakov.

Tabuľka 3.19 Popis programovania vedľajšej meny

Číslica	Nast. hodnota	Význam	Platné hodnoty
1	0	Spôsob zaokrúhľovania	0 – od 5 hore, 1 – hore, 2 – dole, 3 – štvrtinové
2	2	Počet desatinných miest pre zobrazovanie hodnoty nákupu v danej cudzej mene	0 - 3
3	2	Počet desatinných miest pre zaokrúhľovanie hodnoty nákupu v danej cudzej mene	0 - 2

- 6) V poslednom kroku sa pomocou príznaku “Povolenie vedľ. meny” povolí alebo zakáže vedľajšia mena a operácie s ňou. Na povolenie zadajte „1“ a na zakázanie vedľajšej meny zadajte „0“. Uložte a ukončíte programovanie vedľajšej meny stlačením tlačidla  (MEDZISÚČET). Zatláčením  (MEDZISÚČET) sa uložia nastavenia pre vedľajšiu menu.

Pozn.: Nastavenie názvu a kurzu je podmienené vykonaním dennej uzávierky a zmena príznaku je podmienená vykonaním uzávierky pokladníkov.

POPIS PROGRAMOVANIA A PÍSANIA TEXTOV

Pri programovaní textov, ktoré sú tlačené na účtenky (logo, názov položky, mená účtujúcich a pod.) sa používajú klávesy numerickej časti klávesnice. Na jednotlivých klávesoch sú v hornej časti umiestnené čísla a v dolnej časti písmena abecedy a niektoré znaky.

V národných verziách sú na klávesoch zobrazené všetky znaky, ktoré obsahuje abeceda. Pri programovaní veľkých písmen abecedy musíte pridržať klávesu **SHIFT** (SHIFT) a stlačiť príslušný kláves. Napríklad písmeno „a“ naprogramujete jediným stlačením klávesu **2** (ABCÁAC), písmeno „F“ naprogramujete pridržením klávesu **SHIFT** (SHIFT) a trojnásobným stlačením klávesu **3** (DEFÉ), písmeno „š“ šesťnásobným stlačením klávesu **7** (PQRSRS), číslo „5“ šesťnásobným stlačením klávesu **5** (JKLM), medzeru naprogramujete stlačením klávesu **00**.

Znaky, ktoré nie sú zobrazené na klávesoch sú uvedené v nasledujúcom zozname: ' " (2 × **00**), „ ; “ (3 × **00**), „ < “ (4 × **00**), „ > “ (5 × **00**), „ = “ (6 × **00**), „ ? “ (7 × **00**) a „ \$ “ (8 × **00**).

Pri programovaní a editácii textov je možné stlačením klávesu **MODP** (NÁSOBIŤ) zvoliť režim zadávania znakov a to veľké písmená, číslice alebo malé písmená. Pri nastavení režimu sa na displeji zobrazuje informácia „ABC...“, „123...“ alebo „abc...“.

Obrázok 3.1 Rozloženie numerickej klávesnice

7 PQRSRSŠ	8 TUVŤÚ	9 WXYZÝŽ
4 GHÍ	5 JKLĹĽ	6 MNOŇÓÓ
1 ! " # %	2 ABCÁĀČ	3 DEFĎÉ
0 & () * +	00 _	. - / : @

Numerické klávesy

Ak chcete vytlačiť znaky dvojitej šírky, pred stlačením príslušného klávesu je potrebné stlačiť kláves **SHIFT** (**00**). Na displeji je pred takýmto znakom zobrazený plný znak. Ak sa v textovom režime vyskytujú za sebou znaky, ktoré sa nachádzajú na rovnakom klávese, pre ich programovanie stlačte príslušný kláves toľkokrát, koľko je potrebné, chvíľku počkajte a potom stlačte kláves znova. Ak sa v textovom režime vyskytujú za sebou znaky, ktoré prislúchajú rôznym klávesom, je možné tieto klávesy stlačiť okamžite po sebe (bez čakania). Ak sa pri zadávaní znakov pomýlite, klávesom **CL** (ZMAZAŤ) postupne vymažete chybné zadané znaky a pokračujte v písaní.

***REGISTRAČNÝ REŽIM
POKLADNICE***

V nasledujúcich kapitolách sú popísané funkcie pokladnice, ktoré môžete využívať v registračnom režime. V tomto režime si pokladnica uchováva všetky finančné operácie. Všetky nižšie popísané funkcie si môžete najprv vyskúšať v tréningovom režime bez uchovávania finančných údajov v pokladnici (keď je už pokladnica uvedená do prevádzky - fiskalizovaná).

Pred uvedením do prevádzky pokladnica tlačí v každom treťom riadku výstupu text „Skúška pokladnice“. Takéto účtenky nie je možné použiť ako daňový doklad a slúžia len na odskúšanie práce s pokladnicou.

Uvedením pokladnice do prevádzky budú vynulované všetky počítačové pokladnice.

Podľa zákona č. 289 / 2008 Z. z. §7 odst. 4: "Elektronickú registračnú pokladnicu môže uvádzať do prevádzky len servisná organizácia. Servisná organizácia uvádza elektronickú registračnú pokladnicu do prevádzky zaznamenaním údajov uvedených v § 4 ods. 4 písm. a) "do fiskálnej pamäte; túto skutočnosť servisná organizácia zaznamená do knihy elektronickej registračnej pokladnice s uvedením dátumu a času a záznam potvrdí odtlačkom pečiatky, ak ju servisná organizácia má vyhotovenú, a podpisom fyzickej osoby, ktorá elektronickú registračnú pokladnicu uviedla do prevádzky, s uvedením jej mena a priezviska."

Údaje, ktoré sa zaznamenávajú do fiskálnej pamäte sú definované v § 4 ods. 4 písm. a):

1. ochranný znak,
2. daňový kód elektronickej registračnej pokladnice,
3. obchodné meno, sídlo alebo miesto podnikania podnikateľa a predajné miesto, ak je odlišné od sídla alebo miesta podnikania,
4. daňové identifikačné číslo, ak podnikateľ nie je platiteľom dane z pridanej hodnoty,
5. identifikačné číslo pre daň z pridanej hodnoty, ak podnikateľ je platiteľom dane z pridanej hodnoty,
6. dátum a čas uvedenia elektronickej registračnej pokladnice do prevádzky,
7. sadzba dane z pridanej hodnoty pre minimálne tri sadzby dane z pridanej hodnoty,
8. minimálne dve meny.

Od uvedenia pokladnice do prevádzky musí byť na každom pokladničnom doklade vytlačený ochranný znak:



Podľa §4 ods 2. písm. a) bod 7 musí elektronická registračná pokladnica zabezpečovať vytlačenie ochranného znaku len na pokladničnom doklade a páske dennej uzávierky, a to až po vytlačení iných údajov uvedených v § 8 ods. 1 a § 12 ods. 2.

ODPORUČANÝ POSTUP PRE MANAŽÉRA NA ZAČIATKU DŇA

- 1) Skontrolujte, či je dostatok papierovej pásky v tlačiarni pre denný predaj. Ak je to potrebné, vložte nový kotúčik papiera.
- 2) Vytlačte „X“ uzávierku a presvedčte sa, či:
 - a) dátum a čas sú nastavené správne,
 - b) bola urobená denná uzávierka.
- 3) Presvedčte sa, či je v zásuvke dostatok drobných peňazí.
- 4) Vloženie hotovosti do zásuvky zaznamenajte pomocou zadania číselnej hodnoty vkladu a klávesu

  (VKLAD).



STAVY A FUNKCIE, KTORÉ JE POTREBNÉ POZNAŤ PRED ZAČIATKOM ÚČTOVANIA

Ak sú na klávese dve funkcie, funkcia v dolnej časti klávesu je vybraná priamym stlačením, pri výbere hornej funkcie je potrebné pred stlačením daného klávesu pridržať kláves  (SHIFT).

Upozornenie na chybu - kláves ZMAZAŤ





Pri chybnom použití funkčného klávesu alebo pri prekročení rozsahu účtovania sa ozve výstražný tón a na displeji sa zobrazí popis chyby. Chybu a výstražný tón odstránite stlačením klávesu  (ZMAZAŤ). Potom zadajte správnu postupnosť.

Príhlásenie pokladníka - kláves HESLO



Pokladnica umožňuje naprogramovať až šesť tajných identifikačných čísel (hesiel) pokladníkov. Heslá pokladníkov a tiež aj mená pokladníkov sa naprogramujú v programovacom režime. Ak chcete využiť funkciu identifikácie pokladníka, zadajte heslo a stlačte   (HESLO). Ak žiadate dodatočné utajenie, stlačte kláves 



 (HESLO) pred zadaním čísla. Na displeji sa zobrazí „HESLO“. Zadávané heslo pokladníka sa na displeji nezobrazí. Ak ste zadali nesprávne heslo, pokladnica zobrazí chybovú správu "Chybné heslo", zapne výstražný tón a systém sa neodblokuje. Zadajte správne heslo, stlačte kláves a systém sa odblokuje. Táto funkcia umožňuje používať pokladnicu len povereným osobám. Ak je v pamäti naprogramované meno pokladníka, po jeho príhlásení sa jeho meno vytlačí vždy v záhlaví účtenky.

Odhlásenie pokladníka - kláves HESLO

Aby bola pokladnica vždy chránená pred nepovoleným používaním, je potrebné, aby na konci účtovania stlačil pokladník kláves   (HESLO). Na displeji pokladnice sa zobrazí „HESLO“ a až do zadania správneho hesla a stlačenia klávesu   (HESLO) nie je možné vykonávať žiadne účtovanie a nedá sa otvoriť peňažná zásuvka pokladnicou. Táto funkcia sa používa napr. pri striedaní pokladníkov alebo opustení pokladnice.

Klávesy pre určenie platby HOTOVOŠŤ, ŠEK a KREDIT

Všetky obchodné transakcie sú ukončené stlačením niektorého z klávesov pre určenie platby. Podľa spôsobu zaplatenia účtu (v hotovosti, kreditnou kartou, šekom a pod.) sa transakcia ukončí stlačením jedného z klávesov  (Hotovosť),  (KREDIT) a  (ŠEK).

Ak v účtenke boli zrušené všetky položky alebo na účtenke boli tlačené len popisné texty (MEDZISÚČET rovný nule), tak nie je možné ukončiť účtenku platbou šekom, kreditom alebo hotovosťou a je potrebné anulovať účtenku klávesmi   .

Pred samotným stlačením tlačidla pre určenie platby, je možné zadať hodnotu, ktorú chce zákazník zaplatiť danou platbou. Pokiaľ je zadaná hodnota menšia ako požadovaná čiastka, pokladnica vyzve na doplatenie zostávajúcej čiastky (možnosť kombinovať jednotlivé platby), v opačnom prípade pokladnica zobrazí čiastku, ktorú je potrebné vydať.

VZOR ZÁKLADNÝCH POSTUPOV PRI ÚČTOVANÍ

- 1 – hlavička (logo) účtenky, identifikačné údaje prevádzky,
 - 2 – identifikačné údaje subjektu,
 - 3 – dátum,
 - 4 – čas,
 - 5 – číslo pokladnice a číslo účtenky,
 - 6 – meno pokladníka,
 - 7 – názov položky,
 - 8 – priradená daňová hladina,
 - 9 – predané množstvo a jednotková cena,
 - 10 – celková cena položky,
 - 11 - ochranný znak označujúci každý platný fiskálny doklad,
 - 12 - identifikačné číslo pokladnice,
 - 13 - dolné textové logo.
- 1) Pokladnicu prepnite do registračného režimu „R“ [1] [REŽIM] (REŽIM).
 - 2) Zadajte kód predávanej položky.
 - 3) Stlačte kláves [PLU] (PLU).
 - 4) Opakujte bod č. 2 alebo 3 pre každú položku.
 - 5) Stlačte kláves [MS MEDZISÚČET] (MEDZISÚČET). Na displeji sa zobrazí celková hodnota predaja s daňou.
 - 6) Oznámete čiastku zákazníkovi.
 - 7) Zadajte čiastku, ktorú Vám zákazník dal a stlačte zodpovedajúci kláves platby: [CELKOM] (Hotovosť), [%*] (ŠEK) alebo [KR] (KREDIT).
 - 8) Pripojená peňažná zásuvka sa otvorí, na displeji sa zobrazí čiastka, ktorú máte zákazníkovi vrátiť.
 - 9) Odrhnete účtenku a podajte ju zákazníkovi súčasne s výdavkom.

Obrázok 4.1 Vzorová účtenka nákupu

E500TE/TX:

1	VEVERIČKA Potraviny Prešov		

	Dakujeme za návštevu D O V I D E N I A		
2	IČ DPH: 0123456789876		
4	10:22:54	Štv. 14-01-2010	3
5	01.0001	Roháčová	6
7	Čierny chlieb		
	1 x 1.50	= 1.50 A	8
	Pražená káva		
9	1 x 2.45	= 2.45 A	
	Ovocný čaj		
	1 x 2.70	= 2.70 A	10

	ZDANITEĽNE A	6.65	
	ZAKLAD DANE A	5.59	
	DPH A 19.00%	1.06	
	ZAKLAD DANE CELKOM	5.59	
	DPH CELKOM	1.06	
	CELKOM EUR	6.65	

	HOTOVOSŤ EUR	25.00	
	VYDAŤ EUR	18.35	
	POKL. DOKLAD Č.	.0001	
	DKP: 123456789767		
	HF		12
11	Dakujeme za návštevu D O V I D E N I A		

	Tešíme sa na Vašu ďalšiu návštevu		13

E500T:

1	VEVERIČKA Potraviny Prešov		

	Dakujeme za návštevu D O V I D E N I A		
2	DIC: 0123456789777		
5	Štv. 14-01-2010		3
	01:0040	10:22:54	4
		Roháčová	6
7	Čierny chlieb		
	1,134	=1.34 A	
	Pražená káva		
9	1,250	=2.50 A	8
	Ovocný čaj		
	1,242	=2.42 A	10

	ZDANITEĽNE A	6.26	
	ZAKLAD DANE A	5.26	
	DPH A 19.00%	1.00	
	ZAKLAD DANE CELKOM	5.26	
	DPH CELKOM	1.00	
	CELKOM EUR	6.26	

	HOTOVOSŤ EUR	6.26	
	POKL. DOKLAD Č.	.0027	
	DKP: 123456789767		
	HF		12
11	Dakujeme D O V I D E N I A		

	Tešíme sa na Vašu ďalšiu návštevu		13

ÚČTOVANIE POMOCOU TOVAROVÝCH SKUPÍN (ODDELENÍ)

Pre lepší prehľad o tržbách za jednotlivé druhy tovarov, je možné tovar rozdeliť do tovarových skupín. Pod pojmom tovarová skupina sa rozumie skupina tovaru podľa druhu (mliečne výrobky, pečivo, alkohol a pod.), alebo podľa sadzby dane (DPH 19% a pod.). Pokladnica Euro-500T/TE/TX umožňuje používať pri účtovaní 30 tovarových skupín.

Registrácia tovaru sa uskutočňuje zadaním poradového čísla skupiny (1-30) a ukončuje klávesom tovarovej skupiny **DPT** (napr. **5** **JOLLE** **DPT** , **1** **1*8%** **5** **JOLLE** **DPT** ...). Po stlačení klávesu tovarovej skupiny sa táto registrácia pripočítava k predaju v tejto tovarovej skupine. Tovarové skupiny sú naprogramované tak, aby po stlačení klávesu tovarovej skupiny bola k hodnote tovaru priradená správna daňová sadzba, maximálne účtovateľná čiastka, predprogramovaná cena, názov a ďalšie parametre. Hodnoty predaja sa uchovávajú v pamäti pokladnice a sú podkladom pre uzávierku pokladnice po tovarových skupinách.

Pri účtovaní sa používajú numerické klávesy **0** **<1*+>** – **9** **WVXY12** a klávesy tovarových skupín **DPT** (DPT) (viď obrázok 2.4). Účtovať pomocou tovarových skupín môžete aj stlačením priamej klávesy tovarovej skupiny. Tovarové skupiny 1 až 6 môžete naučtovať stlačením priameho klávesu tovarovej skupiny **DPT 4 DPT 1** – **SHIFT DPT 6 DPT 3**.

Základné účtovanie pomocou skupín

Pokladnica môže byť naprogramovaná tak, že pre účtovanie pomocou tovarových skupín je možné použiť cenu naprogramovanú alebo zadanú z klávesnice. Ak je možné použiť obidva spôsoby, pokladnica uprednostňuje cenu zadanú z klávesnice.

Účtovanie pomocou skupín s možnosťou zadania ceny tovaru

- pomocou klávesu DPT: **DPT** (DPT)



Krok č.	Stlačiť
1.	4 OHF 0 &lt;1*+> 0 &lt;1*+> CENA 7 PORSRS DPT
2.	5 JOLLE . 1:IG 2 ABCABC CENA 1 1*8% 0 &lt;1*+> DPT
3.	MS
4.	CELKOM









DPT 07	
1+4.00	= 4.00 D
DPT 10	
1+5.20	= 5.20 D
MEDZI SUČET	9.20

NEZDANI TEĽNÉ D	9.20
ZAKLAD DANE CELKOM	9.20
DPH CELKOM	0.00
CELKOM EUR	9.20

HOTOVOŠŤ EUR	9.20

9.20 EUR
HOTOVOŠŤ

- pomocou priamych klávesov tovarových skupín  -  

Krok č.	Stlačiť
1.	  
2.	   
3.	
4.	

DPT 01	
1+8.00	= 8.00 D
DPT 2	
1+9.20	= 9.20 D
MEDZI SÚČET	17.20







NEZDANI TEĽNÉ D	17.20
ZÁKLAD DANE CELKOM	17.20
DPH CELKOM	0.00
CELKOM EUR	17.20

HOTOVOŠŤ EUR	17.20

Účtovanie pomocou skupín s naprogramovanou cenou tovaru

Príklad: Naprogramovaná cena skupiny 1 je 2,70 Eur a skupiny 2 je 3,40 Eur.



- pomocou klávesu DPT:  (DPT)





Krok č.	Stlačiť
1.	 
2.	 
3.	
4.	

DPT 01	
1+2.70	= 2.70 A
DPT 02	
1+3.40	= 3.40 A
MEDZI SÚČET	6.10

ZDANI TEĽNÉ A	6.10
ZÁKLAD DANE A	5.13
DPH A 19.00%	0.97
ZÁKLAD DANE CELKOM	5.13
DPH CELKOM	0.97
CELKOM EUR	6.10

HOTOVOŠŤ EUR	6.10

- pomocou priamych klávesov tovarových skupín  -  

Krok č.	Stlačiť
1.	
2.	
3.	
4.	

DPT 01	
1+4.53	= 4.53 D
DPT 02	
1+2.34	= 2.34 D
MEDZI SÚČET	6.87

NEZDANI TEĽNÉ D	6.87
ZÁKLAD DANE CELKOM	6.87
DPH CELKOM	0.00
CELKOM EUR	6.87

HOTOVOŠŤ EUR	6.87

Opakované účtovanie pomocou skupín

Ak predávate viac kusov rovnakého tovaru, nemusíte opakovane zadávať cenu. Po zadaní ceny opakovane stláčajte kláves príslušnej tovarovej skupiny.

- pomocou priamych klávesov tovarových skupín -

Krok č.	Stlačiť
1.	
2.	
3.	

DPT 02	
1.3.12	= 3.12 R
DPT 02	
1.3.12	= 3.12 R
DPT 02	
1.3.12	= 3.12 R

- pomocou klávesu (DPT)

Krok č.	Stlačiť
1.	
2.	
3.	

DPT 16	
1.3.12	= 3.12 R
DPT 16	
1.3.12	= 3.12 R
DPT 16	
1.3.12	= 3.12 R

Násobenie údajov pri účtovaní pomocou skupín

- násobenie údajov s možnosťou zadania ceny tovaru

Príklad: Zákazník kupuje 12 kusov toho istého tovaru po 1,62Eur:

Krok č.	Stlačiť
1.	
2.	
resp.	()

DTP 02	
12 * 1.62	= 19.44 R

- násobenie údajov s naprogramovanou cenou tovaru

Príklad: Zákazník kupuje 12 kusov toho istého tovaru s naprogramovanou cenou 1,42Eur:

Krok č.	Stlačiť
1.	
2.	
resp.	()

DTP 02	
12 * 1.42	= 17.04 R

Jednotkovú cenu môžete násobiť aj necelým číslom (1,5, 0,125, a pod.). Násobenie číslami s desatinnou časťou sa často používa pri predaji váženého tovaru (mäso, zelenina, šaláty, a podobne), kde je určená jednotková cena (napríklad za 1 kg, za 100 g, a pod.). Maximálne číslo, ktorým sa dá násobiť, je 10 000.

Účtovanie rozdelenej ceny pomocou skupín

Pokladnicu je možné naprogramovať na účtovanie rozdelenej ceny. Funkciu je potrebné naprogramovať cez druhý systémový príznak, číslicu 5 nastaviť na 0.

- účtovanie rozdelenej ceny s možnosťou zadania ceny tovaru

Príklad: Cena je určená na balenie po päť kusov tovaru (napríklad krabička syra). Zákazník kupuje iba tri kusy. Zákazník teda zaplatí tri pätiny ceny celej krabičky (päť kusov).

Krok č.	Stlačíť	
1.	<input type="button" value="3"/> <input type="button" value="DEFDE"/> <input type="button" value="X"/> <input type="button" value="NAOSBT"/>	<div style="border: 1px solid black; padding: 5px; width: fit-content;"> DPT 02 3/5*3.12 = 1.87 € </div>
2.	<input type="button" value="5"/> <input type="button" value="JMLLE"/> <input type="button" value="X"/> <input type="button" value="NAOSBT"/>	
3.	<input type="button" value="3"/> <input type="button" value="DEFDE"/> <input type="button" value="."/> <input type="button" value="1"/> <input type="button" value="1"/> <input type="button" value="2"/> <input type="button" value="ABCČAC"/> <input type="button" value="DPT 0"/> <input type="button" value="DPT 2"/>	
resp.	(<input type="button" value="3"/> <input type="button" value="DEFDE"/> <input type="button" value="1"/> <input type="button" value="1"/> <input type="button" value="2"/> <input type="button" value="ABCČAC"/> <input type="button" value="CENA"/> <input type="button" value="2"/> <input type="button" value="ABCČAC"/> <input type="button" value="DPT"/>)	

- účtovanie rozdelenej ceny s naprogramovanou cenou tovaru

Príklad: Naprogramovaná cena balenia s piatimi kusmi tovaru (napríklad krabička syra) je 2,25 Eur. Zákazník kupuje iba tri kusy. Zákazník teda zaplatí tri pätiny ceny celej krabičky (päť kusov).

Krok č.	Stlačíť	
1.	<input type="button" value="3"/> <input type="button" value="DEFDE"/> <input type="button" value="X"/> <input type="button" value="NAOSBT"/>	<div style="border: 1px solid black; padding: 5px; width: fit-content;"> DPT 02 3/5*2.25 = 1.35 € </div>
2.	<input type="button" value="5"/> <input type="button" value="JMLLE"/> <input type="button" value="X"/> <input type="button" value="NAOSBT"/>	
3.	<input type="button" value="DPT 0"/> <input type="button" value="DPT 2"/>	
resp.	(<input type="button" value="2"/> <input type="button" value="ABCČAC"/> <input type="button" value="CENA"/>)	

Účtovanie dvakrát násobenej ceny pomocou skupín

Pokladnica sa dá naprogramovať na dvojnásobné násobenie ceny. Funkciu je potrebné naprogramovať cez druhý systémový príznak, číslicu 5 nastaviť na 1.

- účtovanie dvakrát násobenej ceny s možnosťou zadania ceny tovaru

Príklad: Cena je určená na meter štvorcový. Zákazník kupuje 3*5 m.

Krok č.	Stlačíť	
1.	<input type="button" value="3"/> <input type="button" value="DEFDE"/> <input type="button" value="X"/> <input type="button" value="NAOSBT"/>	<div style="border: 1px solid black; padding: 5px; width: fit-content;"> DPT 02 3*5*3.12 = 46.80 € </div>
2.	<input type="button" value="5"/> <input type="button" value="JMLLE"/> <input type="button" value="X"/> <input type="button" value="NAOSBT"/>	
3.	<input type="button" value="3"/> <input type="button" value="DEFDE"/> <input type="button" value="1"/> <input type="button" value="1"/> <input type="button" value="2"/> <input type="button" value="ABCČAC"/> <input type="button" value="DPT 0"/> <input type="button" value="DPT 2"/>	
resp.	(<input type="button" value="3"/> <input type="button" value="DEFDE"/> <input type="button" value="1"/> <input type="button" value="1"/> <input type="button" value="2"/> <input type="button" value="ABCČAC"/> <input type="button" value="CENA"/> <input type="button" value="2"/> <input type="button" value="ABCČAC"/> <input type="button" value="DPT"/>)	



- účtovanie dvakrát násobenej ceny s naprogramovanou cenou tovaru

Príklad: Naprogramovaná cena na meter štvorcový je 3,20 Eur. Zákazník kupuje 3*5 m.

Krok č.	Stlačíť	
1.	<input type="button" value="3"/> <input type="button" value="DEFDE"/> <input type="button" value="X"/> <input type="button" value="NAOSBT"/>	<div style="border: 1px solid black; padding: 5px; width: fit-content;"> DPT 02 3*5*3.20 = 48.00 € </div>
2.	<input type="button" value="5"/> <input type="button" value="JMLLE"/> <input type="button" value="X"/> <input type="button" value="NAOSBT"/>	
3.	<input type="button" value="DPT 0"/> <input type="button" value="DPT 2"/>	
resp.	(<input type="button" value="2"/> <input type="button" value="ABCČAC"/> <input type="button" value="DPT"/>)	

Účtovanie predaja jednotlivej položky pomocou skupín

Príklad: V niektorých prevádzkach sa často predáva jediná položka, napr. cigarety. S cieľom zjednodušiť predaj takýchto položiek je možné naprogramovať tovarovej skupine cenu, názov a v príznakoch nastaviť druhú číslicu príznaku na 1. V registračnom režime stlačením klávesu takto naprogramovanej tovarovej skupiny sa zaúčtuje daná skupina a automaticky sa ukončí účtenka. Takáto skupina sa nazýva skupina pre predaj jednotlivej položky. V príklade je naprogramovaná cena 2,70 v skupine 4.

Krok č.	Stlačiť
1.	 ( )

DPT 04	
1+2.70	= 2.70 A

ZDANI TELNÉ A	2.70
ZAKLAD DANE A	2.27
DPH A 19.00%	0.43
ZAKLAD DANE CELKOM	2.27
DPH CELKOM	0.43
C ELKOM EUR	2.70

H OTOVOSŤ EUR	2.70

Ak už boli vykonané iné transakcie pred predajom jednotlivej položky, nevykoná sa automatické ukončenie transakcie a je možné doúčtovať ďalší tovar.





PREDAJ TOVARU POMOCOU POLOŽIEK TOVARU - PLU

Tovarovým položkám sú pridelené čísla (čísla PLU), napr. maslo RAMA-5, mlieko polotučné-23, Rum-189 a pod. V pokladnici sú pod jednotlivými číslami PLU naprogramované údaje o tovare - názov, cena, priradenie ku tovarovej skupine, čiarový kód, príznaky a pod. Zadaním čísla PLU a stlačením klávesu  (PLU) v registračnom režime sa údaje automaticky vyhľadajú v pamäti pokladnice a zaúčtujú sa.

Účtovanie pomocou PLU umožňuje viesť evidenciu o predaji jednotlivých položiek, na účtenke vyvolať názvy jednotlivých položiek z pamäte pokladnice, automaticky vyvolať cenu a transakciu zaradiť do tovarových skupín, odstraňuje chyby personálu pri účtovaní, názvami každej položky na účtenke sprehľadňuje predaj a zvyšuje rýchlosť účtovania.

Pri tomto spôsobe účtovania získate prehľad o predaji každej jednotlivej položky. Účtovanie pomocou PLU sa s výhodou používa pri práci s počítačom a so snímačom čiarového kódu.

Základné účtovanie pomocou PLU

Krok č.	Stlačiť
1.	
2.	
3.	
4.	

Syr Encián	
1+2.70	= 2.70 A
Maslo Flóra	
1+3.12	= 3.12 A
MEDZI SUČET	5.82

ZDANI TELNÉ A	5.82
ZAKLAD DANE A	4.89
DPH A 19.00%	0.93
ZAKLAD DANE CELKOM	4.87
DPH CELKOM	0.93
C ELKOM EUR	5.82

H OTOVOSŤ EUR	5.82

Násobenie pri účtovaní pomocou PLU

Príklad 1: Zákazník kupuje 12 kusov tej istej tovarovej položky "Čierny chlieb" (PLU1) s naprogramovanou cenou 2,14 Eur.

Krok č.	Stlačiť
1.	<input type="button" value="1"/> <input type="button" value="2"/> <input type="button" value="ABCD"/>
2.	<input type="button" value="1"/> <input type="button" value="PLU"/>

Čierny chlieb	
12 * 2.14	= 25.68 A

Príklad 2: Zákazník kupuje 12 kusov tej istej tovarovej položky s cenou 2,05 Eur, zadanou z klávesnice.

Krok č.	Stlačiť
1.	<input type="button" value="1"/> <input type="button" value="2"/> <input type="button" value="ABCD"/>
2.	<input type="button" value="2"/> <input type="button" value="0"/> <input type="button" value="5"/> <input type="button" value="CENA"/>
3.	<input type="button" value="1"/> <input type="button" value="PLU"/>

Čierny chlieb	
12 * 2.05	= 24.60 A

Jednotkovú cenu môžete násobiť aj necelým číslom (1,5, 0,125, a pod.). Násobenie číslami s desatinnou časťou sa často používa pri predaji váženého tovaru (mäso, zelenina, šaláty, a podobne), kde je určená jednotková cena (napríklad za 1 kg, za 100 g, a pod.). Maximálne číslo, ktorým sa dá násobiť, je 10 000.

Predaj jednotlivých tovarových položiek pomocou PLU

V niektorých prevádzkach sa často predáva jediná položka, napr. cigarety. S cieľom zjednodušiť predaj takýchto položiek je možné naprogramovať do PLU príznak jednotlivitej položky (viď programovanie PLU)

a stlačením čísla a klávesu (PLU) sa naučtuje položka, automaticky sa ukončí predaj a otvorí sa pripojená zásuvka. Toto PLU má nastavený príznak na predaj jedinej položky (viď príznaky PLU). V príklade je naprogramovaná cena 5,50 Eur pre PLU 4.

Krok č.	Stlačiť
1.	<input type="button" value="4"/> <input type="button" value="PLU"/>

Cigarety	
1 * 5.50	= 5.50 A

ZDANI TELNÉ A	5.50
ZAKLAD DANE A	4.62
DPH A 19.00%	0.88
ZAKLAD DANE CELKOM	4.62
DPH CELKOM	0.88
C ELKOM EUR	5.50

H OTOVOSŤ EUR	5.50

Keď bola prevedená iná transakcia pred predajom jednotlivitej položky, neuskutoční sa celkové ukončenie transakcie a je možné doučtovať ďalší tovar.

Použitie inej ako naprogramovanej ceny PLU

Pokladnica môže byť naprogramovaná tak, že pre účtovanie pomocou tovarových položiek je možné použiť cenu naprogramovanú alebo zadanú z klávesnice. Ak je možné použiť obidva spôsoby, uprednostňuje sa cena zadaná z klávesnice.

Zákazník dostal špeciálnu cenu, ale dané PLU už má cenu naprogramovanú. V nasledujúcom príklade PLU č. 3 má naprogramovanú cenu 2,79 Eur, ale špeciálna cena je 2,05 Eur.

Krok č.	Stlačíť	
1.	<input type="button" value="2 ABCČAK"/> <input type="button" value="0 8(1)*"/> <input type="button" value="5 JNILE"/> <input type="button" value="CENA"/>	<div style="border: 1px solid black; padding: 5px; width: fit-content;"> Čierny chlieb 1 * 2.05 = 2.05 € </div>
2.	<input type="button" value="3 DEFOE"/> <input type="button" value="PLU"/>	

Účtovanie rozdelenej ceny pomocou PLU

Pokladnicu je možné naprogramovať na účtovanie rozdelenej ceny. Funkciu je potrebné naprogramovať cez druhý systémový príznak, kde číslicu 5 nastavíte na hodnotu 0.

Príklad: Cena je určená na balenie po 5 kusov tovaru (napríklad krabíčka syra) v cene 1,56 Eur. Zákazník kupuje len 3 ks.

Krok č.	Stlačíť	
1.	<input type="button" value="3 DEFOE"/> <input type="button" value="X NÁSOB"/>	<div style="border: 1px solid black; padding: 5px; width: fit-content;"> Syr Karička 3/5 * 1.56 = 0.94 € </div>
2.	<input type="button" value="5 JNILE"/> <input type="button" value="X NÁSOB"/>	
3.	<input type="button" value="2 ABCČAK"/> <input type="button" value="PLU"/>	

Účtovanie dvakrát násobenej ceny pomocou PLU

Pokladnicu je možné naprogramovať na dvojnásobné násobenie ceny. Funkciu je potrebné naprogramovať cez druhý systémový príznak, kde číslicu 5 nastavíte na hodnotu 1.

Príklad: Cena je určená na meter štvorcový. Zákazník kupuje 3 x 5 m.

Krok č.	Stlačíť	
1.	<input type="button" value="3 DEFOE"/> <input type="button" value="X NÁSOB"/>	<div style="border: 1px solid black; padding: 5px; width: fit-content;"> Koberec 3 * 5 * 1.56 = 23.40 € </div>
2.	<input type="button" value="5 JNILE"/> <input type="button" value="X NÁSOB"/>	
3.	<input type="button" value="2 ABCČAK"/> <input type="button" value="PLU"/>	

ĎALŠIE MOŽNOSTI PREDAJA

Predaj tovaru pomocou čiarového kódu

- predaj nasnímaním čiarového kódu

K pokladnici je možné pripojiť snímač čiarových kódov. Predaj tovaru pomocou tohto snímača spočíva v jednoduchom zosnímaní čiarového kódu z obalu tovaru. Pre správnu funkčnosť snímača čiarového kódu s pokladnicou je potrebné správne naprogramovať parametre snímača a pokladnice (5. systémový príznak a Programovanie čiarových kódov PLU).

Príklad: Predaj 3ks tovaru pomocou snímača čiarových kódov.

Krok č.	Stlačíť	
1.	<input type="button" value="3 DEFOE"/> <input type="button" value="X NÁSOB"/>	<div style="border: 1px solid black; padding: 5px; width: fit-content;"> Maslo Rama 3 * 3.49 = 10.47 € </div>
2.	zosnímanie čiarového kódu	

- Predaj tovaru pomocou ručne zadaného čiarového kódu.

V nutných prípadoch, keď nastane porucha snímača čiarového kódu, je možné vykonať predaj tovaru ručným zadaním čiarového kódu priamo cez klávesnicu.

Príklad 1: Predaj jedného tovaru s čiarovým kódom 8586001760096.

Krok č.	Stlačíť	
1.		<div style="border: 1px solid black; padding: 5px; display: inline-block;"> Pivo 12% 1 × 1.24 = 1.24 € </div>
2.		
3.		

Príklad 2: Predaj 5 kusov tovaru s čiarovým kódom 8586001760096.

Krok č.	Stlačíť	
1.		<div style="border: 1px solid black; padding: 5px; display: inline-block;"> Pivo 12% 5 × 1.24 = 6.20 € </div>
2.		
3.		
4.		

Vážené čiarové kódy

Pokladnica je schopná spracovať aj čiarové kódy obsahujúce hmotnosť tovaru. Odporúčaný prefix pre zakódovanie množstva je 27, 28 alebo 29.

Vážený čiarový kód má formát:

PPXXXXVMMMMMK, kde PP je prefix čiarového kódu, XXXX je číslo PLU (0001 – 9999), V je kontrolná číslica váhy, MMMMM je hmotnosť tovaru na tri desatinné miesta a K je kontrolná číslica čiarového kódu.



Obrázok 4.2 Vážený čiarový kód



Pri váženom čiarovom kóde je PLU vyhľadávané na základe 6-tich začiatkových číslic EAN kódu medzi naprogramovanými čiarovými kódmi tovarových položiek. Pre naprogramovanie váženého čiarového kódu je potrebné pri programovaní danej tovarovej položky zadať alebo zoskenovať vážený čiarový kód v celej jeho dĺžke. Pri vyhľadávaní sa však bude brať do úvahy len prvých 6 číslic z celého EAN kódu.

Zadanie množstva pomocou pripojených elektronických váh

Pokladnica Euro-500T/TE/TX je schopná načítavať hmotnosť váženého tovaru priamo z pripojených elektronických váh. Komunikácia s váhami je možná len v režime „R“ alebo „T“.

Po vyvolaní komunikácie (načítavanie hmotnosti) s elektronickými váhami stlačením klávesu  (VÁHY) je možné meniť hmotnosť váženého tovaru (pridávať alebo uberať tovar) dovtedy, pokiaľ na klávesnici nestlačíte ďalší kláves. Po načítaní hmotnosti váženého tovaru do pokladnice stačí zadať kód položky a stlačiť kláves  (PLU). Ak hmotnosť na váhach nie je ustálená, alebo je záporná, prípadne nulová, tovar nie je možné zaúčtovať.

Príklad: Predaj tovaru č. 21 (PLU 21) s načítaním hmotnosti 0,253 kg z elektronických váh.

Krok č.	Stlačiť
1.	
2.	načítavanie hmotnosti z váh
3.	  PLU

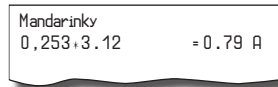

Pre správnu činnosť elektronických váh pripojených k pokladnici je potrebné naprogramovať v programovacom režime pokladnice typ pripojených váh (5. Systémový príznak).

O možnosti pripojenia konkrétnych typov elektronických váh sa informujte u svojho dodávateľa pokladnice.

Predaj pomocou externej PC klávesnice

K pokladnici Euro-500TE/TX je možné pripojiť externú PC klávesnicu. Predaj pomocou tejto klávesnice je obdobný ako predaj cez internú klávesnicu pokladnice.

Ak je na klávesoch viac znakov, jednotlivé znaky je potrebné vyberať nasledovne: Znak v dolnej časti klávesu je vybraný priamym stlačením. Pri výbere horného znaku je potrebné pred samotným stlačením klávesu podržať kláves „SHIFT“. Pri výbere horného znaku vpravo je potrebné pred samotným stlačením klávesu podržať kláves „Alt“.

Kláves TAB má na PC klávesnici funkciu  (REŽIM).

O možnosti pripojenia externej PC klávesnice k pokladnici sa informujte u svojho dodávateľa pokladnice.

Obrázok 4.3 - Rozloženie klávesov na PC klávesnici pre pokladnice Euro-500T/TE/TX

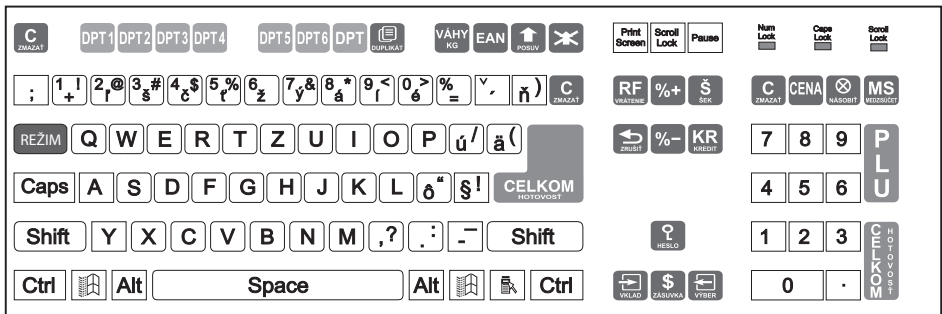

PREDAJ LINKOVANÝCH POLOŽIEK

V prípade, ak chcete s predávaným PLU predajť aj iný tovar alebo vratný obal, môžete využiť funkciu linkovaných položiek. K hlavnej položke (master) linkujete iný tovar (link). Príkladom môže byť aj akcia, kde k jednému tovaru ponúkate iný za akčnú cenu. Pri programovaní položky (master) sa nastaví číslo položky, ktorú sa žiada predajť spolu s hlavnou položkou (viď kapitola Programovanie tovarových položiek).

Pri predaji linkovanej položky sú kontrolované podmienky jej predaja rovnako, ako pri predaji hlavnej (linkujúcej) položky, t. j. napr. ak má linkovaná položka zakázaný predaj, nebude predaná.

Pre prácu s linkovanými položkami platia tieto pravidlá:

- Zrušením linkujúcej položky z nákupu sa automaticky zruší aj linkovaná položka.
- Vrátením linkujúcej položky sa automaticky zaúčtuje aj vrátenie linkovanej položky.
- Linkovaná položka sa zaúčtuje s rovnakým množstvom ako linkujúca položka.
- Zaúčtovanie zľavy/prirážky na linkujúcu položku sa neprejaví na linkovanej položke.
- Cena linkujúcej položky zadaná z klávesnice sa neuplatní u linkovanej položky.

POPISNÉ PLU

Niekedy je žiadúce pri predaji položky pridať ešte dopĺňujúci text, ktorý by bližšie identifikoval položku alebo rozšíril popis, prípadne iný informačný text.

Príklad: V predajni sú na predaj jogurty rôznych výrobcov ale rovnakých príchuťí. V pokladnici sa naprogramuje napr. pre posledné položky názvy príchuťí jogurtov (jahodový, malinový, lesná zmes...) a položke sa nastaví príznak, že pôjde o popisnú položku (1. príznak PLU, 4. číslica). Ďalšou možnosťou je linkovanie popisného PLU priamo k položke.

Po predaji jogurtu napr. Jogurt XXX 120g (XXX meno výrobcu), je potrebné bližšie identifikovať tento jogurt, tak sa k nemu "predá" popisná položka, ktorá nemá žiadnu cenu. Na doklade sa po predaji pred názvom popisnej položky vytlačí znak "#" (tento znak nie je možné zrušiť).

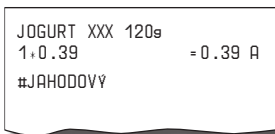

VRATNÉ OBALY

Príkladom vratného obalu môže byť zálohový obal alebo prepravka.

Príklad: Pri predaji piva sa predáva aj vratný obal fľaša, ktorú je možné späťne vykúpiť. Fľaša je teda vratným obalom. Pri programovaní vratných obalov je nutné nastaviť 1. príznak PLU, konkrétne 6. číslicu. Pri predaji tovaru, ku ktorému patrí vratný obal, využijete možnosť operácie linkovaných položiek.

Celkový počet a množstvo vykúpených (vrátených) obalov je možné zistiť na dennej Z uzávierke a uzávierke pokladníkov v počítadle ZÁPORNÉ POLOŽKY.

Pre výkup vratných obalov použijete operáciu vrátenia (viď kapitola Vrátenie tovaru).

OPRAVY, STORNÁ

Mazanie

Príklad: Zadali ste nesprávnu cenu, ale nebola ešte vytlačená. V tomto príklade číslo 1230 bolo zadané chybné namiesto správneho čísla 1290.

Krok č.	Stlačiť
1.	<div style="display: flex; gap: 5px;"> <div style="border: 1px solid black; padding: 2px;">1 1*8%</div> <div style="border: 1px solid black; padding: 2px;">2 ABCAC</div> <div style="border: 1px solid black; padding: 2px;">3 DEFDE</div> <div style="border: 1px solid black; padding: 2px;">0 &(1)*</div> <div style="border: 1px solid black; padding: 2px;">CL ZMAZAT</div> </div>
2.	<div style="display: flex; gap: 5px;"> <div style="border: 1px solid black; padding: 2px;">1 1*8%</div> <div style="border: 1px solid black; padding: 2px;">2 ABCAC</div> <div style="border: 1px solid black; padding: 2px;">9 WXYZ9</div> <div style="border: 1px solid black; padding: 2px;">0 &(1)*</div> </div>

Storná

Funkcia storno sa používa len na opravu predaných položiek v jednom konkrétnom, ešte neukončenom nákupe.

- Storno poslednej načítavanej položky - priame storno.

Príklad: Posledná predaná položka bola chybné zaúčtovaná a je ju nutné stornovať na doklade. Stlačením klávesu  (STORNO) vystornujete (zrušte v nákupe) poslednú predanú položku PLU alebo predanú tovarovú skupinu DPT. V nasledujúcom príklade bola chybné načítaná cena 1,25 Eur namiesto 1,35 Eur.

Krok č.	Stlačiť
1.	<div style="display: flex; gap: 5px;"> <div style="border: 1px solid black; padding: 2px;">1 1*8%</div> <div style="border: 1px solid black; padding: 2px;">2 ABCAC</div> <div style="border: 1px solid black; padding: 2px;">5 JULLE</div> <div style="border: 1px solid black; padding: 2px;">DPT 5 DPT 2</div> </div>
2.	<div style="border: 1px solid black; padding: 2px; text-align: center;">RF ←</div>
3.	<div style="display: flex; gap: 5px;"> <div style="border: 1px solid black; padding: 2px;">1 1*8%</div> <div style="border: 1px solid black; padding: 2px;">3 DEFDE</div> <div style="border: 1px solid black; padding: 2px;">5 JULLE</div> <div style="border: 1px solid black; padding: 2px;">DPT 5 DPT 2</div> </div>

-1.25

STORNO

DPT 02		
1 x 1.25	= 1.25 A	
STORNO		
DPT 02		
1 x 1.25	= -1.25 A	
DPT 02		
1 x 1.35	= 1.35 A	

- Storno jedného z predchádzajúcich záznamov (nie posledného vytlačeneho riadku) - nepriame storno.



Ak chcete stornovať v nákupe jeden z predchádzajúcich tovarov (nie posledný) je potrebné si ho pomocou špeciálnych klávesov zobrazit' na displej a stlačiť kláves  (STORNO).

Popis špeciálnych klávesov:



  (HESLO) - presun na predchádzajúcu položku nákupu,

 (ZÁSUVKA) - presun na nasledujúcu položku nákupu,

  (VÝBER) - presun o päť položiek naspäť,

  (VKLAD) - presun o päť položiek ďalej,

 (NÁSOBIŤ) - presun do stredu zoznamu.

Vyhľadávanie tovaru v zozname už predaných PLU je potrebné začať tlačidlami   (HESLO) - (presun na predchádzajúcu položku nákupu), alebo  (ZÁSUVKA) - (presun na nasledujúcu položku nákupu).

Príklad: Prvý záznam na účtenke (Syr Encián) je chybne zadaný.

Krok č.	Stlačiť
1.	3 DEFODR PLU
2.	2 ABCDAR PLU
3.	SHIFT (vyhľadanie položky)
4.	RF

(1) 2.70
1*Syr Encián

Syr Encián		
1*2.70	=	2.70 A
Maslo Flóra		
1*3.12	=	3.12 A
STORNO		
Syr Encián		
1*2.70	=	-2.70 A

- Anulácia účtenky (storno celej účtenky)

Anulácia účtenky môže byť použitá pre úplné vynulovanie účtenky s naučtovaným tovarom pred stlačením klávesu (Celkom), teda pred ukončením nákupu.

Príklad: Zákazník sa rozhodol zrušiť celý nákup, položky už boli naučtované a vytlačené na doklade. Príklad predaja troch položiek a následná anulácia celej účtenky:

Krok č.	Stlačiť
1.	1 1*% DPT
2.	2 ABCDAR DPT
3.	6 MNODRO DPT
4.	MS
5.	RF
6.	MS

DPT 01		
1*3.12	=	3.12 A
DPT 02		
1*1.86	=	1.86 A
DPT 06		
1*6.30	=	6.30 A
MEDZI SUČET		11.28
ANULÁCIA ÚČTENKY		-11.28

ZÁKLAD DANE CELKOM		0.00
DPH CELKOM		0.00
CELKOM EUR		0.00

HOTOVOŠŤ EUR		0.00

PERCENTUÁLNA PRIRÁŽKA A PERCENTUÁLNA ZĽAVA

Pokladnica umožňuje naprogramovať výšku percentuálnej prirážky a zľavy, tiež je umožnené naprogramovať limit pre ručné zadanie (aplikovanie) percentuálnej prirážky a zľavy (viď 7. a 8. systémový príznak).

Ak potrebujete použiť inú hodnotu ako je naprogramovaná, je možné ručne zadať percentuálnu hodnotu prirážky a zľavy, ktorá nesmie byť väčšia ako naprogramovaný limit.

Percentuálna prirážka alebo percentuálna zľava sa neaplikuje na položku vratný obal. Na účtenke, na ktorej sú zaúčtované len vratné obaly, nie je možné aplikovať percentuálnu prirážku alebo zľavu.

Ak je zaúčtovaná položka a k nej iná nalinkovaná položka tak aplikovaná percentuálna prirážka alebo zľava sa vypočíta z ceny linkujúcej položky (prvej).

Percentuálna prirážka

Príklad č.1: K špeciálnej objednávke sa pridáva percentuálna prirážka za zvláštne služby. V nasledujúcom príklade bola hodnota percentuálnej prirážky naprogramovaná na 5%.

Príklad: predaj tovaru s cenou 3,12 Eur a následná aplikácia naprogramovanej prirážky s hodnotou 5%.

Ak majú mať všetky položky v rámci transakcie pripočítaný rovnaký manipulačný poplatok, prirážku je možné naučtovať naraz pre celú transakciu. Keď sú naučtované všetky položky, na ktoré chceme aplikovať prirážku, stlačte tlačidlo **MS** (MEDZISÚČET), potom **SHIFT** **§** (PRIRÁŽKA).

Príklad: predaj tovaru s cenou 3,12 a následná aplikácia naprogramovanej prirážky s hodnotou 5%:

Krok č.	Stlačiť	
1.	3 DEFDE 1 1*% 2 ABCAAC DPT 5 DPT 2	DPT 02 1*3.12 = 3.12 A PRI RÁŽKA%+ 5.00% = 0.16
2.	SHIFT § %+	

0.16

PRIRÁŽKA%+

Príklad č. 2: Použitie inej ako naprogramovanej percentuálnej prirážky. V pokladnici je naprogramovaný limit na hodnotu prirážky na 5%, v nákupe použijeme 10% prirážku zadanú ručne.

Zadanie percentuálnej prirážky z klávesnice je možné iba vtedy, ak zadaná hodnota nepresahuje naprogramovaný limit percentuálnej prirážky (systémový príznak č. 7).

Krok č.	Stlačiť	
1.	3 DEFDE 1 1*% 2 ABCAAC DPT 5 DPT 2	DPT 02 1*3.12 = 3.12 A PRI RÁŽKA%+ 10.00% = 0.31
2.	1 1*% 0 0.1*+ SHIFT § %+	

0.31

PRIRÁŽKA%+

Percentuálna zľava

Príklad: Dôchodcom poskytujeme percentuálnu zľavu napríklad 10%.

Príklad: predaj tovaru s cenou 3,12 a následná aplikácia naprogramovanej zľavy s hodnotou 5%:

Krok č.	Stlačiť	
1.	3 DEFDE 1 1*% 2 ABCAAC DPT 5 DPT 2	DPT 02 1*3.12 = 3.12 A ZĽAVA%- 5.00% = -0.16
2.	SHIFT KR %-	



-0.31

ZĽAVA%—

Pri ručnom zadávaní percentuálnej zľavy, postupujte ako v prípade uvedenom hore - ručne zadanej percentuálnej prirážky. Použite ale tlačidlo pre zľavu **SHIFT** **KR** (ZĽAVA). Ručne zadať je možné percentuálnu zľavu do výšky naprogramovaného limitu pre zľavu (8.systémový príznak).

PERCENTUÁLNA PRIRÁŽKA A PERCENTUÁLNA ZĽAVA NA MEDZISÚČET



Percentuálnu prirážku alebo zľavu na MEDZISÚČET je možné aplikovať na celý nákup po stlačení tlačidla

 (MEDZISÚČET). Postup je rovnaký ako pri percentuálnej prirážke alebo zľave, len pred aplikáciou je nutné stlačiť kláves  (MEDZISÚČET). Prirážka/zľava na MEDZISÚČET nezohľadňuje vrátené obaly.

Príklad:

PLU 1		
1+1.00	=	1.00 €
PLU LINK		
1+2.00	=	2.00 €
PLU 2		
1+2.00	=	2.00 €
PLU3		
1+3.00	=	3.00 €
FLASA		
1+2.00	=	2.00 €
MEDZI SÚČET		10.00
MEDZI SÚČET %		8.00
ZĽAVA%-		25.00%
	=	-2.00

TLAČ REFERENČNÉHO ČÍSLA ALEBO ČÍSLA ZÁKAZNÍKA

Pri určitých transakciách je potrebné pre kontrolu vytlačiť na účtenke referenčné číslo. Referenčné číslo je možno zadať po stlačení klávesu  (EAN), pričom jeho zadávanie sa ukončuje klávesom  (ZÁSUVKA).

Referenčné číslo je možné zadať s maximálnou dĺžkou 18 číslic u Euro-500TE/TX alebo 13 číslic u Euro-500T a je možné ho zadať na začiatku účtenky pred zaúčtovaním prvej položky alebo počas nákupu.

Popis „ČÍSLO DOKUMENTU“ je možné zmeniť v programovacom režime pokladnice v časti Programovanie funkčných textov.

Krok č.	Stlačiť	
1.		
2.	      	

Referenčné číslo je uložené do PC žurnálu pre potreby vyhodnocovania na strane PC.

Ak je v režime výdaja tovaru vyžadovaná kontrola zákazníka (viď. tabuľka 3. 14, prvá číslica druhého príznaku el. žurnálu), pre správnu kontrolu a vyhľadanie čísla zákazníka musí byť číslo zákazníka naprogramované v názve popisného PLU minimálne na 8 číslic.

Príklad: Ak je počet číslic čísla zákazníka napr. 6 (123456), názov popisného PLU musí byť doplnený úvodnými nulami na 8 číslic (00123456). V prípade, že v názve popisného PLU je číslo zákazníka naprogramované na viac ako 8 číslic (1123456789), pri vyhľadávaní v R režime je nutné zadať len koncové 8-čísle (23456789) inak nebude zákazník vyhľadávaný.

VKLAD HOTOVOSTI ALEBO ŠEKOV

Kláves **SHIFT** **VÁHY** (VKLAD) sa používa na zaznamenávanie neobchodných platieb (vkladov). Príkladom je vloženie dennej počítačovej hotovosti do zásuvky pokladnice. Pokladnica umožňuje vkladateľovi vytlačiť doklad o vložení hotovosti. Ak pri vklade uvediete, tak doklad bude obsahovať aj meno vkladajúceho a dôvod vkladu. Meno a dôvod je možné zadať až na 24 znakov (17 v prípade modelu T). Na vytlačennom doklade je ešte vyhradené miesto pre podpis vkladajúceho.

Operácia vklad hotovosti nie je povolená v T režime.

Krok č.	Stlačíť	
1.	5 0 0 0 SHIFT VÁHY	
2.	CELKOM	
3.	zadajte meno (nepovinné)	
4.	MS	
5.	zadajte dôvod (nepovinné)	
6.	MS	

VKLAD

KTO :

DŮVOD :

PODPIS :

HOTOVOSŤ EUR 50.00

Zadanie mena vkladajúceho a dôvod vkladu je nepovinné. Ak nechcete zadávať tieto údaje, stačí ukončiť operáciu vkladu dvojitým stlačením klávesu **MS** (MEDZISÚČET).

V prípade ak používate vedľajšiu menu, napr. USD, je možné vykonať aj vklad hotovosti vo vedľajšej mene. Predpokladom tejto operácie je povolenie vedľajšej meny v menu programovania meny (kapitola Programovanie vedľajšej meny).

Postup vykonania je nasledovný: Klávesom **CENA** (CENA) sa prepnete na použitie vedľajšej meny, zadáte sumu vkladu, stlačíte kláves **SHIFT** **VÁHY** (VKLAD), zatlačíte kláves **CELKOM** (CELKOM), zadáte meno a dôvod vkladu.

Je možné uskutočniť aj vklad šekov, v tomto prípade nepoužijete kláves **CELKOM** (CELKOM) ale kláves **%*** (ŠEK).

VÝBER HOTOVOSTI ALEBO ŠEKOV

Výdaj peňažnej hotovosti alebo šekov zo zásuvky pokladnice, ktorý nesúvisí s predajom, sa vykonáva pomocou klávesu **SHIFT** **EAN** (VÝBER) podobne ako operácia vkladu. Operácia výber hotovosti nie je povolená v T režime. Táto funkcia sa používa napríklad pri odvode tržby pri striedaní pokladníkov alebo pri potrebe znížiť množstvo peňazí v zásuvke. Pokladnica umožňuje vytlačiť doklad o výbere hotovosti. Doklad bude obsahovať aj meno vyberajúceho a dôvod výberu ak boli počas výberu zadané. Meno a dôvod je možné zadať až na 24 znakov. Na vytlačenej doklade je ešte miesto pre podpis vyberajúceho.

Krok č.	Stlačiť
1.	2 0 0 0 0 SHIFT EAN
2.	CELKOM
3.	zadajte meno (nepovinné)
4.	MS
5.	zadajte dôvod (nepovinné)
6.	MS

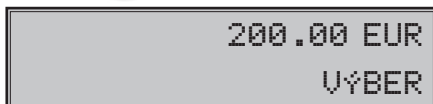

Zadanie mena vyberajúceho a dôvod výberu je nepovinné. Ak nechcete zadávať tieto údaje, stačí ukončiť operáciu výber dvojitým stlačením klávesu **MS** (MEDZISÚČET).

Pri výbere šekov je potrebné namiesto klávesu **CELKOM** (Celkom) stlačiť kláves **§** (ŠEK). V prípade ak používate vedľajšiu menu, napr. USD, je možné vykonať aj výber hotovosti vo vedľajšej mene. Postup vykonania je nasledovný: Klávesom **CENA** (CENA) sa prepnete na použitie vedľajšej meny, zadáte sumu výberu, zatlačíte kláves **CELKOM** (CELKOM), zadáte meno a dôvod výberu.

VRÁTENIE

Kláves **SHIFT** **RF** (VRÁTENIE) zaznamenáva transakciu vrátenia tovaru počas predaja tovarových položiek (napr. vrátenie vratného obalu), alebo ako samostatnú operáciu pri reklamácii tovaru.

Príklad č. 1: Vrátenie tovaru účtovaného cez druhú tovarovú skupinu s naprogramovanou cenou 2,52 Eur.

Po stlačení klávesu **SHIFT** **RF** (VRÁTENIE) sa na displeji zobrazí popis „VRÁTENIE TOVARU“. Po stlačení klávesu tovarovej skupiny sa v hornom riadku na pravej strane zobrazí hodnota vráteného tovaru, počet vrátených kusov a názov tovarovej skupiny v dolnom riadku.

Krok č.	Stlačiť
1.	SHIFT RF
2.	DPT 2



Príklad č. 2: Vrátene tovaru účtovaného cez trinástu tovarovú skupinu s cenou 3,12 Eur zadanou z klávesnice.

Krok č.	Stlačíť
1.	3 DEFDE 1 1*% 2 ABCACC CENA
2.	SHIFT RF 1 1*% 3 DEFDE DPT
resp.	(1 1*% 3 DEFDE SHIFT RF DPT)

VRÁTENIE TOVARU
DPT 13
1*3.12 = -3.12 A

Príklad č. 3: Vrátene 3 kusov tovaru účtovaného cez trinástu tovarovú skupinu s cenou 3,12 Eur zadanou z klávesnice.

Krok č.	Stlačíť
1.	3 DEFDE NADEBT 3 DEFDE 1 1*% 2 ABCACC CENA
2.	SHIFT RF 1 1*% 3 DEFDE DPT
resp.	(1 1*% 3 DEFDE SHIFT RF DPT)

VRÁTENIE TOVARU
DPT 13
3*3.12 = -9.36 A

Príklad č. 4: Vrátene tovaru účtovaného cez PLU č. 3.

Krok č.	Stlačíť
1.	3 DEFDE SHIFT RF
resp.	(SHIFT RF 3 DEFDE)
2.	PLU

VRÁTENIE TOVARU
Maslo Flóra
1*3.12 = -3.12 A

Po stlačení klávesu **SHIFT** **RF** (VRÁTENIE) sa na displeji zobrazí popis „VRÁTENIE TOVARU“. Po zadaní čísla a stlačení klávesu PLU sa v druhom riadku zobrazí počet a názov vráteného tovaru a v prvom riadku hodnota vráteného tovaru (so záporným znamienkom).

Príklad č. 5: Vrátene 5 kusov tovaru účtovaného cez PLU č. 13 s cenou 3,12 Eur zadanou z klávesnice.

Krok č.	Stlačíť
1.	5 UNLLE NADEBT 3 DEFDE 1 1*% 2 ABCACC CENA
2.	SHIFT RF 1 1*% 3 DEFDE PLU
resp.	(1 1*% 3 DEFDE SHIFT RF PLU)

VRÁTENIE TOVARU
Čokoláda
5*3.12 = -15.60 A

Príklad č. 6: Vrátene tovaru účtovaného cez PLU č. 13 s cenou 3,12 Eur zadanou z klávesnice, platené šekom.

Krok č.	Stlačíť
1.	3 DEFDE 1 1*% 2 ABCACC CENA
2.	SHIFT RF 1 1*% 3 DEFDE PLU
resp.	(1 1*% 3 DEFDE SHIFT RF PLU)
3.	%+ §

VRÁTENIE TOVARU
Čokoláda
1*3.12 = -3.12 A

V prípade, že je realizovaná reklamácia (vrátene tovaru) a záporná hodnota pokladničného dokladu je potvrdená platbou **%+** **§** (ŠEK), realizuje sa výdavok v ŠEKOCH. Obdobne platí aj pre **%-** **KR** (KREDIT).

ÚHRADA FAKTÚRY

Úhrada faktúry je špeciálny typ pokladničného dokladu, ktorý neobsahuje žiadne tovarové položky a slúži ako doklad k zaplateniu faktúry. Aby sme mohli vytvárať tento typ dokladu je nutné nastaviť jednu z daňových hladín na špeciálnu hodnotu, čím priradíme túto daňovú hladinu faktúram (viď kapitola Programovanie daňových sadzieb). V tejto daňovej hladine sa potom bude kumulovať celková suma za úhrady faktúr v rámci jedného obchodného dňa. Táto celková suma je potom spolu s počtom úhrad faktúr tlačенá na prehľadovej a dennej Z uzávierke.

Pre vytvorenie účtenky typu „úhrada faktúry“ je potrebné najprv zadať požadovanú sumu a potom stlačiť kláves (PRIRÁŽKA). V prípade vrátenia faktúry je nutné ešte pred samotnou sumou stlačiť kláves (VRÁTENIE) a až potom zadať požadovanú sumu a stlačiť kláves (PRIRÁŽKA). Následne sa na displeji zobrazí požiadavka na zadanie čísla faktúry. Zadané číslo faktúry sa potvrdí klávesom (MEDZISÚČET). Ak nechcete zadávať číslo faktúry stlačte priamo kláves (MEDZISÚČET) bez zadávania čísla. Číslo faktúry môže obsahovať alfa-numerické znaky, pričom jeho maximálna dĺžka je 23 znakov pre Euro-500TE/TX a 16 znakov pre Euro-500T. Režim pre zadávanie číslíc alebo písmen je možné prepínať klávesom (NÁSOCIŤ) počas zadávania čísla faktúry.

V rámci tejto účtenky nie je dovolené účtovať žiadne položky (PLU/tovarové skupiny), používať prirážky/zľavy ani zadávať referenčné číslo.

Účtenku je možné ukončiť dvoma spôsobmi:

- vyplatením faktúry požadovaným typom platby (HOTOVOŠŤ), (ŠEK) alebo (KREDIT) rovnakým spôsobom ako pri platbách v nákupe, pričom je možné zadať aj platenú sumu
- anuláciou účtenky klávesovou sekvenciou (MEDZISÚČET) (STORNO) (MEDZISÚČET)

Príklad č. 1: Úhrada faktúry s cenou 123,45 Eur.

Krok č.	Stlačíť	Displej
1.		číslo FAKTÚRY
2.		123.45
3.		ÚHRADA FAKTÚRY
4.		

ÚHRADA FAKTÚRY
 ČÍSLO FAKTÚRY :
 #1234567890ABCDEF

CELKOM EUR 123.45

HOTOVOŠŤ EUR 123.45

Príklad č. 2: Vrátenie faktúry s cenou 20,90 Eur.

Krok č.	Stlačíť	Displej
1.		číslo FAKTÚRY
2.		-20.90
3.		ÚHRADA FAKTÚRY
4.		
5.		

VRÁTENIE	
ÚHRADA FAKTURY	
ČÍSLO FAKTURY:	
#1234567890ABCDEF	

CELKOM EUR	-20.90

HOTOVOSŤ EUR	0.00
VÝDAŤ EUR	20.90

NEFINANČNÉ POHYBY PLU (LEN V TE VERZII)

V rámci registračného režimu je možné aktivovať podrežim, ktorý slúži pre evidenciu nefinančného pohybu PLU. Je ním výdaj tovaru (s úbytkom zásob)

Nefinančný pohyb nie je povolený v T režime.

Operácia v tomto podrežime neovplyvňuje finančné počítadlá. Operácia „Výdaj“ však ovplyvňuje stav zásob PLU. Správanie je možné ovplyvniť nastavením tretej číslice druhého príznaku el. žurnálu pri programovaní PLU. Na rozdiel od registračného režimu sú v podrežime nefinančných pohybov zakázané niektoré operácie: účtovanie pomocou tovarových skupín, vrátenie tovaru a prirážky a zľavy.

- 1) V registračnom režime zadajte nasledovnú postupnosť klávesov pre podrežim výdaja tovarov:

  (JEDNA MEDZISÚČET)

 #1 VÝDAJ TOVARU

- 2) Zaúčtujte jednotlivé tovary v rámci podrežimu VÝDAJ ako by ste zaúčtovali normálny nákup (s obmedzeniami popísanými vyššie).



- 3) Do registračného režimu sa vrátite stlačením postupnosti   (DVA MEDZISÚČET) .

Účtenky, ktoré sú v tomto podrežime vytlačené, sú jasne označené druhom činnosti, ktorú ste vykonali. Súhrnné informácie o činnostiach vykonaných v podrežimoch nefinančných pohybov PLU sa nachádzajú v uzávierke pokladníkov a v uzávierke PLU.

Ak je nastavený druhý príznak el. žurnálu, číslica 2 na hodnotu 2, výdaj tovaru na pokladnici je možné začať po prepnutí do funkcie výdaja, zadaním čísla zákazníka, ktoré sa skontroluje v databáze názvov popisných PLU, a až potom je umožnený samotný výdaj. Na kontrolu čísla zákazníka sa používajú názvy popisných položiek PLU: v názve popisného PLU musí byť teda uložené maximálne osemnásťmiestne číslo zhodné s číslom zákazníka, ktorému sa povoľuje výdaj tovaru. Ak číslo zákazníka má menej ako osemnásť miest, názov popisného PLU musí byť zľava doplnený nulami.

ÚČTOVANIE S CUDZOU MENOU

Pokladnica umožňuje prijať a zaevidovať aj platbu v jednej cudzej mene. Predpokladom je nastavenie možnosti použitia v nastavení pre vedľajšiu menu (viď. kapitola Programovanie vedľajšej meny).

Ak máte povolenú možnosť použiť vedľajšiu menu, nastavený správny kurz a názov meny, tak pri ukončovaní nákupu po zatlačení tlačidla  (MEDZISÚČET) a následne klávesu  (CENA), pokladnica zobrazí výslednú cenu prepočítanú na vedľajšiu menu podľa nastaveného výmenného kurzu. Zadajte hodnotu platby v cudzej mene a potvrdte klávesom  (CELKOM).

Je možné použiť aj kombinovanú platbu, t.j. časť peňazí je zaplatená vedľajšou a zvyšok hlavnou menou.

V prípade preplatku vedľajšou menou je výdavok vždy v hlavnej mene. Prepínanie medzi zobrazovaním výslednej sumy nákupu v hlavnej a vedľajšej mene sa vykonáva pomocou klávesu  (CENA). Pri platbe cudzou menou je možné použiť len platbu v hotovosti.

Evidencia platieb vo vedľajšej mene je tlačená na dennej uzávierke a uzávierke pokladníkov.

TLAČ KÓPIE POKLADNIČNÉHO DOKLADU

Pokladnica umožňuje vytlačenie kópie pokladničného dokladu a dokladu vkladu v R aj T režime. Takáto kópia neobsahuje ochranný znak a je označená textom "KÓPIA" a nie je ju možné použiť ako pokladničný doklad. Vytlačenie kópie vykonáte stlačením klávesu  (SHIFT REŽIM).

REŽIM PC ON-LINE

Údaje sú vysielané z PC do pokladnice

Programové vybavenie pokladnice umožňuje používať registračnú pokladnicu Euro-500T/TE/TX ako fiškálnu tlačiareň. Touto funkciou nahrádza pokladnica POS tlačiareň a fiškálny modul počítača. To znamená, že pokladnica vytlačí účtenku na základe dokladu vo Vami používanom programovom vybavení v PC.

Takéto používanie pokladnice je vhodné všade tam, kde jednoduchá pokladnica nestačí pre prácu s veľkým množstvom položiek a/alebo frekvencia predaja je príliš vysoká.

Popis práce v režime PC ON-LINE:

Pokladnicu spojte komunikačným káblom (RS-232) s PC a nastavte systémový príznak komunikácie s PC (5a). Pokladnica je pripravená na komunikáciu s počítačom (režim PC ON-LINE) v režime „R“ alebo „T“ vtedy, keď nie je rozúčtovaná žiadna účtenka (nie je rozblokovaný nákup). Z počítača je možné vyslať údaje o predaji PLU, vrátení PLU, prirážke alebo zľave na položku alebo na MEDZISÚČET, o zrušení položky alebo celého nákupu, príkaz pre ukončenie nákupu, alebo príkaz pre ukončenie PC ON-LINE. Počas účtovania cez PC ON-LINE sa na displeji zobrazí „PC“.

V režime PC ON-LINE je klávesnica nefunkčná mimo klávesu  (ZMAZÁŤ), ktorým je možné kedykoľvek PC ON-LINE opustiť. Z displeja bude odstránený popis „PC“.

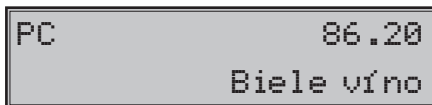

Po vypnutí pokladnice a opätovnom zapnutí je pokladnica pripravená pre bežný predaj.

Predajné údaje vysielané z počítača sú dopĺňané do finančných údajov tovarových skupín a daňových hladín. Hodnoty predaja sú zapisované pod špeciálnu tovarovú položku s názvom PC ON-LINE v pokladnici. Hodnoty predaja PC ON-LINE položky je možné vytlačiť a nulovať pomocou úplnej uzávierky PLU.

S naprogramovanými a predajnými údajmi špeciálnej tovarovej položky PC ON-LINE nie je možné manipulovať cez programové vybavenie Euro2A.

UZÁVIERKY

Na základe zákona č. 289 / 2008 Z. z. §4 ods. 2 písm a) bod 1 musí pokladnica "zabezpečovať vyhotovenie dennej uzávierky, ak bola v elektronickej registračnej pokladnici v daný deň evidovaná tržba a do 24.00 hodiny daného dňa nebola vyhotovená denná uzávierka, pričom pokladničný doklad, ktorého vyhotovenie sa začalo pred 24.00 hodinou, bude započítaný do dennej uzávierky daného dňa a vyhotovenie ďalšieho pokladničného dokladu bude možné začať až po vyhotovení dennej uzávierky".

Pokladnica na základe citovaného § neumožní pokračovať v účtovaní po 24. hodine, ak za predchádzajúci deň nebola vykonaná uzávierka. Pokladnica vyzve obsluhu k vykonaniu dennej uzávierky a až po jej vykonaní je možné pokračovať v účtovaní na pokladnici. Obchodný deň sa otvorí v okamihu vykonania prvého pokladničného dokladu v R režime, neplatného dokladu v T režime alebo vkladu v R režime po dennej Z uzávierke. Uzatvára sa vykonaním dennej Z uzávierky.

AKO ROBÍME UZÁVIERKY

Sú dva spôsoby ako vytlačiť uzávierku: „X“ režim (mód) a „Z“ režim (mód).

V „X“ režime sa vytlačí prehľadová uzávierka bez toho, aby sa vymazal obsah počítadiel z pamäte pokladnice. Používa sa pre generovanie prehľadov o predaji počas dňa, pri striedaní pokladníkov a pod. X-uzávierku možno vykonať aj niekoľkokrát počas dňa.

V „Z“ režime sa vytlačí uzávierka a vymaže sa obsah počítadiel z pamäte pokladnice tých predajných údajov, ktoré boli vytlačené na uzávierke. Z-uzávierka sa vykonáva spravidla jedenkrát denne po ukončení obchodného dňa.

Finančné údaje na uzávierkach sú vždy uvádzané v hlavnej mene (okrem operácií platieb a vkladu vo vedľajšej mene).

GENEROVANÉ UZÁVIERKY

Tabuľka 5.1 - Prehľad uzávierok v „X“ a „Z“ režime

Uzávierka	„X“ režim	„Z“ režim
Tovarových skupín	•	•
PLU	•	•
Zásob PLU	•	
Pokladníkov	•	•
Denná (celková)	•	•
Intervalová súhrnná	•	
Intervalová podrobná	•	

OBSAH UZÁVIEROK

Uzávierka tovarových skupín

Pri tlači uzávierky tovarových skupín sa vytlačia len tovarové skupiny, ktoré sú aktívne (umožnený predaj) a bol v nich uskutočnený predaj.

Uzávierka tovarových skupín obsahuje:

- 1) názov tovarovej skupiny,
- 2) počet predaných jednotiek v skupine,
- 3) celkovú hodnotu položiek v skupine,
- 4) súčet predaja za všetky skupiny.

Uzávierka PLU

Pokladnica umožňuje vytlačiť viac typov uzávierok PLU: uzávierka jedného PLU, uzávierka rozsahu PLU a úplná uzávierka PLU. Každá z týchto typov môže podľa spôsobu vyvolania uzávierky obsahovať aj číslo PLU a podľa naprogramovania 2. príznaku PLU aj stav zásob.

Pri tlači uzávierky sa vytlačia iba tie PLU, ktoré sú aktívne (umožnený predaj) a bol uskutočnený predaj týchto položiek.

Uzávierky PLU obsahujú:

- 1) číslo PLU (voliteľné podľa spôsobu vyvolania uzávierky),
 - 2) názov PLU,
 - 3) počet predaných jednotiek daného tovaru,
 - 4) hodnotu predaného tovaru,
 - 5) stav zásob PLU (ak je nastavený príznak PLU),
 - 6) počet a hodnota PLU účtovaných cez ON-LINE režim (ak také účtovanie bolo realizované),
 - 7) súčet predaja všetkých položiek PLU,
 - 8) údaje o nefinančných predajoch (príjem PLU, výdaj PLU, objednávka a inventúra PLU) - iba v TE verzii.
- V prípade nastavenia 2. príznaku el. žurnálu, 3. číslice na hodnotu 1, sú pri vykonaní operácie výdaja tovaru aktualizované aj predajné údaje tovarovej položky.

Uzávierka zásob PLU

Pokladnica umožňuje vytlačiť viac typov uzávierok zásob PLU:

- uzávierka zásoby jedného PLU
- uzávierka zásob rozsahu PLU
- úplná uzávierka zásob PLU

Pri tlači uzávierky sa vytlačia zásoby len takých PLU, ktoré sú naprogramované (teda ich cena je nenulová).

Uzávierka zásob PLU obsahuje:

- 1) číslo PLU (voliteľné podľa spôsobu vyvolania uzávierky),
- 2) názov PLU,
- 3) konkrétny stav zásob PLU.

Prehľadová denná (celková) X-uzávierka

Prehľadová uzávierka podľa zákona č. 289/2008 Z. z. musí obsahovať:

- 1) daňový kód elektronickej registračnej pokladnice,
- 2) daňové identifikačné číslo, ak podnikateľ nie je platiteľom dane z pridanej hodnoty,
- 3) identifikačné číslo pre daň z pridanej hodnoty, ak podnikateľ je platiteľom dane z pridanej hodnoty,
- 4) obchodné meno, sídlo alebo miesto podnikania podnikateľa a predajné miesto, ak je odlišné od sídla alebo miesta podnikania,
- 5) dátum a čas vyhotovenia,
- 6) počet dokladov označených slovami „NEPLATNÝ DOKLAD“,
- 7) počet pokladničných dokladov zahrnutých do dennej uzávierky,
- 8) obrat,
- 9) záporný obrat,
- 10) súčet dane z pridanej hodnoty v členení podľa sadzieb vypočítaný z celkových súm dane z pridanej hodnoty vytlačených na pokladničnom doklade, ak podnikateľ je platiteľom dane z pridanej hodnoty,
- 11) súčet obratu v členení podľa sadzieb dane z pridanej hodnoty, ak podnikateľ je platiteľom dane z pridanej hodnoty,
- 12) súčet stornovaných položiek a ich počet,
- 13) súčet poskytnutých zliav a ich počet,
- 14) súčet vrátení tovaru a ich počet,
- 15) súčet záporných položiek a ich počet,
- 16) súčet celkových súm uvedených na dokladoch označených slovami „NEPLATNÝ DOKLAD“.

Uzávierka pokladníkov

Pri tlači uzávierky pokladníkov sa budú tlačiť iba údaje pokladníkov, ktorých predaj má nenulovú hodnotu.

Na uzávierke pokladníkov sa tlačia tieto údaje (pre každého pokladníka):

- 1) meno pokladníka,
- 2) celkový počet predajov (počet obslužených zákazníkov) a ich celková hodnota,
- 3) počet a hodnota platieb v hotovosti v národnej mene,
- 4) počet a hodnota platieb v hotovosti v cudzej mene,
- 5) počet a hodnota platieb v šekoch,
- 6) počet a hodnota platieb kreditom,
- 7) počet a hodnota vrátených položiek,
- 8) počet a hodnota záporných položiek (príjem vratných obalov),
- 9) počet a hodnota stornovaných položiek,
- 10) počet a hodnota anulovaných účteniek,
- 11) počet a hodnota výdajov PLU (iba verzia TE),

Denná Z uzávierka

Denná Z uzávierka podľa zákona musí obsahovať:

- 1) ochranný znak,
- 2) daňový kód elektronickej registračnej pokladnice,
- 3) daňové identifikačné číslo, ak podnikateľ nie je platiteľom dane z pridanej hodnoty,
- 4) identifikačné číslo pre daň z pridanej hodnoty, ak podnikateľ je platiteľom dane z pridanej hodnoty,
- 5) obchodné meno, sídlo alebo miesto podnikania podnikateľa a predajné miesto, ak je odlišné od sídla alebo miesta podnikania,
- 6) dátum a čas vyhotovenia,
- 7) poradové číslo dennej uzávierky od uvedenia elektronickej registračnej pokladnice do prevádzky,

- 8) počet dokladov označených slovami „NEPLATNÝ DOKLAD“,
- 9) počet pokladničných dokladov zahrnutých do dennej uzávierky,
- 10) obrat,
- 11) záporný obrat,
- 12) kumulovaný obrat,
- 13) súčet dane z pridanej hodnoty v členení podľa sadzieb vypočítaný z celkových súm dane z pridanej hodnoty vytlačených na pokladničnom doklade, ak podnikateľ je platiteľom dane z pridanej hodnoty,
- 14) súčet obratu v členení podľa sadzieb dane z pridanej hodnoty, ak podnikateľ je platiteľom dane z pridanej hodnoty,
- 15) súčet stornovaných položiek a ich počet,
- 16) súčet poskytnutých zliav a ich počet,
- 17) súčet vrátení tovaru a ich počet,
- 18) súčet záporných položiek a ich počet,
- 19) súčet celkových súm uvedených na dokladoch označených slovami „NEPLATNÝ DOKLAD“.

Intervalové uzávierky

Tieto uzávierky z fiskálnej pamäte nahrádzajú mesačné uzávierky. Výhodou týchto uzávierok je ich opakovateľnosť a možnosť zvoliť si ľubovoľný interval pre ich vytlačenie (týždeň, štvrtrok, rok, ...)



Sú možné dva spôsoby vytlačenia intervalových uzávierok:

- 1) podľa zadaného intervalu čísel uzávierok,
- 2) podľa zadaného intervalu dátumu uzávierok.

Je možné vytlačiť dva typy intervalových uzávierok:

- 1) podrobná, obsahuje výpis údajov pre každú uzávierku z intervalu,
- 2) súhrnná, obsahuje sumár údajov zo zadaného intervalu.

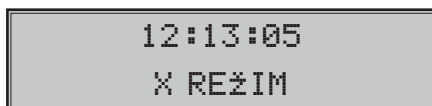

AKO VYTLAČIŤ X-UZÁVIERKY

Pokladnicu prepnite do režimu „X“ stlačením   (REŽIM).



Stlačte ktorúkoľvek z nasledujúcich kombinácií klávesov uvedených v tab 5.2, ktorá vytlačí príslušnú uzávierku. Uzávierky v X režime je možné vytlačiť opakovane, nakoľko pri tlači nedochádza k zmazaniu údajov z pamäte pokladnice.

Pomocou tohoto typu uzávierky získate prehľad o predaji počas dňa. Hodnoty môžete použiť napríklad pre kontrolu stavu hotovosti v pokladnici, kontrolu vývoja denného obratu v predajni, kontrolu predaja pri striedaní smien, či pokladníkov, a pod.

Pri uzávierke PLU je možné pred stlačením tlačidla  (PLU) stlačiť tlačidlo   (VRÁTENIE), čím je na uzávierke pred predajnými údajmi vytlačené aj číslo PLU. Na uzávierke PLU sú tlačené iba tovarové položky s nenulovým predajom.

Pri uzávierke Zásob PLU je možné pred stlačením tlačidla **CENA** (CENA) stlačiť tlačidlo **SHIFT RF** (VRÁTENIE), čím je na uzávierke vytlačené aj číslo PLU. Uzávierky zásob sú tlačené len pre tovarové položky ktoré nemajú zakázaný predaj (1. príznak, 7. číslica) a pre PLU ktoré majú povolenú tlač zásob (2. príznak, 2. číslica).

Tlač intervalových „X“ uzávierok žurnálu je možné prerušiť tlačidlom **CL** (ZMAZAŤ).

Tabuľka 5.2 - X-uzávierky a spôsob ich vykonania

X-uzávierka	Stlačiť
Pokladníkov	SHIFT ☺ § (HESLO)
Tovarových skupín	ľubovoľné tlačidlo tovarovej skupiny (DPT 4 DPT 1 - DPT 6 DPT 2 , DPT)
Všetky PLU	(SHIFT RF) PLU
Jedno PLU, (číslo (1-10 000) PLU)	(0 8.01* ... 9 WXY12) (SHIFT RF) PLU
Rozsah PLU	číslo počiatočného PLU SHIFT § %+ číslo koncového PLU SHIFT § %+ (SHIFT RF) PLU
Zásob PLU	CENA (CENA)
Zásob všetkých PLU (s číslom)	(SHIFT RF) CENA
Zásob jedného PLU	(0 8.01* ... 9 WXY12) (SHIFT RF) CENA
Zásob rozsahu PLU	číslo počiatočného PLU SHIFT § %+ (PRIRÁŽKA) číslo koncového PLU SHIFT § %+ (SHIFT RF) CENA
Prehľadová (denná)	CELKOM WXY123
Intervalová súhrnná úplná	SHIFT ☺ VÁHY (VKLAD)
Intervalová súhrnná v rozsahu podľa poradového čísla	(číslo počiatocnej uzávierky), SHIFT § %+ (PRIRÁŽKA), (číslo koncovej uzávierky), SHIFT § %+ (PRIRÁŽKA), SHIFT ☺ VÁHY (VKLAD)
Intervalová súhrnná v rozsahu podľa dátumu	(počiatočný dátum) SHIFT KR %- (ZĽAVA), (koncový dátum) SHIFT KR %- (ZĽAVA), SHIFT ☺ VÁHY (VKLAD)
Intervalová podrobná úplná	SHIFT ☺ EAN (VÝBER)
Intervalová podrobná v rozsahu podľa poradového čísla uzávierky	(číslo počiatocnej uzávierky) SHIFT § %+ (PRIRÁŽKA), (číslo koncovej uzávierky) SHIFT § %+ (PRIRÁŽKA), SHIFT ☺ EAN (VÝBER)
Intervalová podrobná v rozsahu podľa dátumu	(počiatočný dátum) SHIFT KR %- (ZĽAVA), (koncový dátum) SHIFT KR %- (ZĽAVA), SHIFT ☺ EAN (VÝBER)

* dátum sa zadáva vo formáte DDMRR, D - deň, M - mesiac, R - rok (napr. 13-Máj-2010 130510).

Vzory vytlačených „X“ uzávierok

E500T

***** X *****
UZAVIERKA PLU

Čierny chlieb
15.0000 17.52
Rožok cereálny
33.0000 4.33
Jogurt
22.0000 7.54
Mlieko polotučné
15.0000 6.49
PLU SPOLU: 35.88

***** X *****
UZAVIERKA
POKLADNIKOV

POKLADNIK 1
PREDAJ CELKOM
1x 25.50
HOTOVOSŤ EUR
1x 20.00
ŠEK
1x 0.35
KREDIT
1x 10.00

***** X *****
UZAVIERKA DPT

Pečivo
61.0000 179.52
Mlieč. výrobky
34.0000 34.33
Zel. ovoc
21.0000 126.54
DPT SPOLU: 340.39

***** X *****
INTERVALOVÁ
UZAVIERKA
PODROBNÁ

Uvedenie do prev.
10-06-2010 08:26
HLAVNÁ MENA EUR
VEDLAJŠIA MENA USD

10-06-2010-0001--
--12-06-2010-0003

Zmena sadzieb DPH
0x ,01
11-06-2010 08:35

10-06-2010---0001
ZDANI TELNE A 0.00
ZDANI TELNE B 0.00
NEZDANI TELNE D 0.00
ZAKLAD DANE A 0.00
ZAKLAD DANE B 0.00
DPH A 20% 0.00
DPH B 10% 0.00
OBRAT
1x 0.00
ZAKL. DANE CELKOM 0.00
DPH CELKOM 0.00
NEPLATNE DOKLADY 0x 0.00
VRATENIE 0x 0.00
ZAPORNE POLOZKY 0x 0.00
ZLAVA 1x 0.00
ZAPORNY OBRAT 0.00
KUMULOVANY OBRAT 0.00
11-06-2010---0002
ZDANI TELNE A 0.00
ZDANI TELNE B 17.81
NEZDANI TELNE D 33.44
ZAKLAD DANE A 0.00

ZAKLAD DANE B 16.80
DPH A 20% 37.69
DPH B 10% 1.01
OBRAT 1x 68.60
ZAKL. DANE CELKOM 68.60
DPH CELKOM 0.00
NEPLATNE DOKLADY 0x 0.00
VRATENIE 0x 0.00
ZAPORNE POLOZKY 0x 0.00
ZLAVA 1x -6.84
ZAPORNY OBRAT -6.84
KUMULOVANY OBRAT 68.60
.
.
.
.
.

KONTROLNÉ KÓDY 2
0 0 0 2
11-06-2010
Doklady
65D40C564F56E40DE
A540BCA506548EC80
B01AC9
Údaje
870540D5C65B065S4
654A654C54B5E654F
B00540
0 0 0 3
12-06-2010
Doklady
540210321AFCB102D
879EC0B0A4840CB54
00AC59
Údaje
4654E654F654C564B
ACA54B65048937111
F00548

ZMENY SADZIEB DPH 2
0 0 1
11-06-2010 08:28

Nasl. uzávier. č. 0001
SADZBA A 19.00%
SADZBA B 10.00%
SADZBA C -----%
NEZDANI TELNE D 0 0 2
11-06-2010 08:49
Nasl. uzávier. č. 0003
SADZBA A 19.00%
SADZBA B 6.00%
SADZBA C -----%
NEZDANI TELNE D *****
MRS 0

ODPOJENIA FM 0

ODPOJENIA DISP. 0

ODPOJENIA TLAČ. 0
.
.
SERVISNÉ OZNAMY 0

SERVIS. INSPEKCIJE 0

```

***** X *****
PREHLADOVA
UZAVIERKA
*****
SADZBA A 19.00%
SADZBA B 6.00%
SADZBA C -----%
NEZDANI TELNE D
*****
12-06-2010---0003
ZDANI TELNE A
236.06
ZDANI TELNE B
17.81
NEZDANI TELNE D
33.44
ZAKLAD DANE A
198.37
ZAKLAD DANE B
16.80
DPH A 20%
37.69
DPH B 10% 1.01
OBRAT
8x 287.31
ZAKL. DANE CELKOM
248.61
DPH CELKOM 38.70
NEPLATNE DOKLADY
1x 26.59
VRATENIE
1x -12.60
ZAPORNE POLOZKY
0x 0.00
ZLAVA
3x -27.37
ZAPORNY OBRAT
-39.97
KUMULOVANY OBRAT
355.91
STORNO
4x -34.90
ANULACIA UCENKY
1x -3.62
PRIRAZKA
1x 0.75
HOTOVOST USD
1x 30.00
SEK
3x 9.28
KREDIT
3x 330.01
VKLAD-HOTOVOST
1x 200.00
    
```

```

VYBER-HOTOVOST
USD
1x 900.00
VKLAD-SEK
1x 500.00
VYBER-SEK
1x 500.00
HOTOVOST ZASUVKA
122.33
HOTOVOST ZASUVKA
USD -870.00
SEK ZASUVKA
9.28
KREDIT ZASUVKA
330.01
    
```

```

***** X *****
INTERVALOVA
UZAVIERKA SUHRNNA
*****
Uvedenie do prev.
HLAVNA MENA EUR
VEDLAJSIA MENA
USD
10-06-2010-0001--
--12-06-2010-0003
10-06-2010-0001--
--11-06-2010-0002
-----
Zmena sadzieb DPH
,01
11-06-2010 08:35
*****
ZDANI TELNE A 0.00
ZDANI TELNE B
17.81
NEZDANI TELNE D
33.44
ZAKLAD DANE A
0.00
ZAKLAD DANE B
16.80
DPH A 20%
37.69
DPH B 10% 1.01
OBRAT
17x 55.49
ZAKL. DANE CELKOM
16.80
DPH CELKOM 38.70
NEPLATNE DOKLADY
0x 0.00
VRATENIE
0x 0.00
ZAPORNE POLOZKY
0x 0.00
ZLAVA
0x 0.00
ZAPORNY OBRAT
0.00
KUMULOVANY OBRAT
355.91
12-06-2010-0003--
--12-06-2010-0003
.
.
.
.
.
    
```

```

-----
KONTROLNE KODY 2
0 0 0 2
11-06-2010
Doklady
65D40C564F56E40DE
A540BCA506548EC80
B01AC9
Udaje
870540D5C65B06594
654A654C54B5E654F
B00540
0 0 0 3
Doklady
540210321AFCB102D
879EC0B0A4840CB54
00AC59
Udaje
4654E654F654C564B
ACA54B65048937111
F00548
*****
ZMENY SADZIEB DPH
2
0 0 1
11-06-2010 08:28
Nasl. uzavier. c.
0001
SADZBA A 19.00%
SADZBA B 10.00%
SADZBA C -----%
NEZDANI TELNE D
0 0 2
11-06-2010 08:49
Nasl. uzavier. c.
0003
SADZBA A 19.00%
SADZBA B 6.00%
SADZBA C -----%
NEZDANI TELNE D
*****
MRS 0
*****
ODPOJENIA FM 0
*****
ODPOJENIA DISP. 0
*****
ODPOJENIA TLAC. 0
*****
SERVISNE OZNAMY 0
*****
SERVIS. INSPEKCI E
0
    
```

E500TE:

***** X *****
INTERVALOVA UZAVIERKA
PODROBNA

Uvedenie do prevádzky:

03-06-2010 09:28
HLAVNÁ MENA EUR
VEDLAJŠIA MENA USD

10-06-2010-----0001---
---12-06-2010-----0003

Zmena sadzieb DPH +01
11-06-2010 08:35

10-06-2010-----0001

ZDANI TELNÉ A 0.00
ZDANI TELNÉ B 0.00
NEZDANI TELNÉ D 0.00
ZAKLAD DANE A 0.00
ZAKLAD DANE B 0.00
DPH A 19.00% 0.00
DPH B 10.00% 0.00

OBRAT
1x 0.00
ZAKL. DANE CELKOM 0.00
DPH CELKOM 0.00
NEPLATNÉ DOKLADY
0x 0.00

VRATENIE
0x 0.00
ZAPORNÉ POLOŽKY
0x 0.00
ZĽAVA
1x 0.00
ZAPORNÝ OBRAT
0.00
KUMULOVANÝ OBRAT
0.00

11-06-2010-----0002

ZDANI TELNÉ A 0.00
ZDANI TELNÉ B 17.81
NEZDANI TELNÉ D 33.44
ZAKLAD DANE A 0.00
ZAKLAD DANE B 16.80
DPH A 19.00% 37.69
DPH B 6.00% 1.01

OBRAT
1x 68.60
ZAKL. DANE CELKOM 68.60
DPH CELKOM 0.00
NEPLATNÉ DOKLADY
0x

0.00

VRATENIE
0x 0.00

ZAPORNÉ POLOŽKY
0x 0.00

ZĽAVA
1x -6.84
ZAPORNÝ OBRAT -6.84
KUMULOVANÝ OBRAT 68.60

.
. .
. .
. .

KONTROLNÉ KÓDY 2
0002 11-06-2010

Doklady
65D40C564F56E40DEA540BCA
506548EC80B01AC9

Údaje
870540D5C65B065S4654A654
C54B5E654FB00540

0003 12-06-2010

Doklady
540210321AFCB102D879EC0B
0A4840CB5400AC59

Údaje
4654E654F654C564BCA54B6
5048937111F00548

ZMENY SADZIEB DPH 2

001 11-06-2010 08:28

Nasl. uzávier. č. 0001

SADZBA A 19.00%

SADZBA B 10.00%

SADZBA C -----%

NEZDANI TELNÉ D

001 11-06-2010 13:15

Nasl. uzávier. č. 0003

SADZBA A 19.00%

SADZBA B 6.00%

SADZBA C -----%

MRS 0

ODPOJENIA FM 0

ODPOJENIA DISP. 0

ODPOJENIA TLAČ. 0

***** X *****
SERVISNÉ OZNAMY 0

SERVIS. INŠPEKČIE 0

***** X *****

UZAVIERKA POKLADNÍKOV

POKLADNÍK 1

PREDAJ CELKOM

2x 3.00

HOTOVOŠŤ

1x 1.00

HOTOVOŠŤ EUR

1x 1.33

ŠEK

1x 0.50

KREDIT

1x 0.50

E500TE/TX:

***** X *****
INTERVALOVA
UZAVIERKA SUHRNNA

Uvedenie do prev.
HLAVNA MENA EUR
VEDLAJSIA MENA
USD

10-06-2010-0001--
--12-06-2010-0003

10-06-2010-0001--
--11-06-2010-0002

Zmena sadzieb DPH
+01
11-06-2010 08:35

ZDANI TELNE A 0.00
ZDANI TELNE B

17.81
NEZDANI TELNE D

33.44
ZAKLAD DANE A

0.00
ZAKLAD DANE B

16.80
DPH A 19.00%

37.69
DPH B 6.00% 1.01

KUMULOVANY OBRAT
355.91

12-06-2010-0003--
--12-06-2010-0003

.
. .
. . .

KONTROLNE KODY 2
0002

11-06-2010
Doklady
65040C564F56E40DE
A540BCA506548EC80
B01AC9

Údaje
870540D5C65B065S4

654A654C54B5E654F
B00540

0003
Doklady

540210321AFCB102D
879EC0B0A4840CB54
00AC59

Údaje
4654E654F654C564B

ACA54B65048937111
F00548

ZMENY SADZIEB DPH

001
11-06-2010 08:28

Nasl. uzavier. c.
0001

SADZBA A 19.00%
SADZBA B 10.00%

SADZBA C -----%
NEZDANI TELNE D

002
11-06-2010 08:49

Nasl. uzavier. c.
0003

SADZBA A 19.00%
SADZBA B 6.00%

SADZBA C -----%
NEZDANI TELNE D

MRS 0

ODPOJENIA FM 0

ODPOJENIA DISP. 0

ODPOJENIA TLAC. 0

SERVISNE OZNAMY 0

SERVIS. INSPEKIE 0

***** X *****
PREHLADOVA UZAVIERKA

SADZBA A 19.00%
SADZBA B 6.00%

SADZBA C -----%
NEZDANI TELNE D

12-06-2010-----0003
ZDANI TELNE A 236.06

ZDANI TELNE B 17.81
NEZDANI TELNE D 33.44

ZAKLAD DANE A 198.37
ZAKLAD DANE B 16.80

DPH A 19.00% 37.69
DPH B 6.00% 1.01

OBRAT
8x 287.31

ZAKL. DANE CELKOM 248.61
DPH CELKOM 38.70

NEPLATNE DOKLADY
1x 26.59

VRATENIE
1x -12.60

ZAPORNE POLOZKY
0x 0.00

ZLAVA
3x -27.37

ZAPORNY OBRAT -39.97
KUMULOVANY OBRAT 355.91

STORNO
4x -34.90

ANULACIA UCENKY
1x -3.62

PRIRAZKA
1x 0.75

HOTOVOST
1x 30.00

SEK
3x 9.28

KREDIT
3x 330.01

VKLAD-HOTOVOST
1x 200.00

VYBER-HOTOVOST USD 900.00
1x

VKLAD-SEK
1x 500.00

VYBER-SEK
1x 500.00

HOTOVOST ZASUVKA 122.33
HOTOVOST ZASUVKA USD -870.00

SEK ZASUVKA 9.28
KREDIT ZASUVKA 330.01

***** X *****
UZAVIERKA DPT

Pecivo
61.0000 179.52

Mliec.vyroby
34.0000 34.33

Zel.Ovoc
21.0000 126.54

DPT SPOLU: 340.39

E500TX:

***** X *****
UZAVIERKA PLU

Cierny chlieb
15.0000 17.52

Rožok cereálny
33.0000 4.33

Josurt
22.0000 7.54

Mlieko polotučné
15.0000 6.49

PLU SPOLU: 35.88

***** X *****
UZAVIERKA POKLADNIKOV

POKLADNIK 1
PREDAJ CELKOM

1x 25.50
HOTOVOST EUR

1x 10.00
SEK

1x 7.92
KREDIT

1x 10.00





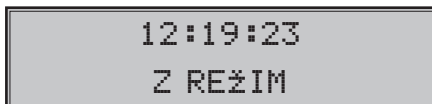





















AKO VYTLAČIŤ „Z“ UZÁVIERKY

Pokladnicu prepnite do režimu „Z“ stlačením  (REŽIM).













Stlačte kláves podľa tab. 5.3, aby ste vytlačili príslušnú uzávierku. V prípade, že používate väčší počet PLU, pre uzávierku PLU sa odporúča použiť počítač, pretože výpis položiek môže byť veľmi rozsiahly.

Tabuľka 5.3 - Z-uzávierky a spôsob ich vykonania

Z-uzávierka	Stlačiť
Všetky PLU	 (PLU)    - tlač aj s číslom PLU
Jedno PLU	číslo PLU   ...   ( ) 
Rozsah PLU	číslo počiatočného PLU   (PRIRÁŽKA) číslo koncového PLU   (PRIRÁŽKA) ( ) 
Denná (celková)	 (Celkom)
Tovarových skupín (DPT)	ľubovoľné tlačidlo tovarovej skupiny (  -   , )
Pokladníkov	  (ZÁSUVKA)

Upozomenie: Pri tlači Z denne uzávierky sa pri ukladaní údajov do fiskálnej pamäte generuje pre jednotlivé žurnály (binárny a textový) kontrolný kód. Tento kontrolný kód sa vypočítava podľa špeciálneho algoritmu v pokladnici. Pri akomkoľvek pokuse o zásah do obsahu žurnálov uložených na dátovom médiu dochádza k zmene tohto kódu. Pri kontrole je zmena zistiteľná pomocou špeciálneho softvéru!

Pri uzávierke PLU je možné pred stlačením klávesu  (PLU) stlačiť kláves   (VRÁTENIE), čím bude na uzávierke pred predanými údajmi vytlačené aj číslo PLU. Uzávierka PLU je možná aj bez výpisu na tlačiarňu použitím klávesov        (PLU). Predajné hodnoty za konkrétne tovary budú vymazané bez ich výpisu na tlačiarňu.

Vzory vytlačéných „Z“ uzávierok

E500TE/TX:

E500T:

***** Z *****	
DENNA UZAVIERKA	

SADZBA A	19.00%
SADZBA B	6.00%
SADZBA C	-----%
NEZDANI TELNÉ D	

12-06-2010---	0003
ZDANI TELNÉ A	236.06
ZDANI TELNÉ B	17.81
NEZDANI TELNÉ D	33.44
ZAKLAD DANE A	198.37
ZAKLAD DANE B	16.80
DPH A 20%	37.69
DPH B 10%	1.01
OBROT	8x 287.31
ZAKL. DANE CELKOM	248.61
DPH CELKOM	38.70
NEPLATNÉ OKLADY	1x 26.59
VRATENIE	
1x	-12.60
ZAPORNE POLOZKY	
0x	0.00
ZLAVA	3x -27.37
ZAPORNY OBROT	-39.97
KUMULOVANY OBROT	355.91
STORNO	
4x	-34.90
ANULACIA UCENKY	
1x	-3.62
PRIRAZKA	
1x	0.75
HOTOVOST	USD
1x	30.00
SEK	
3x	9.28
KREDIT	
3x	330.01
VKLAD-HOTOVOST	
1x	200.00
VYBER-HOTOVOST	

***** Z *****	
UZAVIERKA POKLADNIKOV	

POKLADNIK 1	
PREDAJ CELKOM	
2x	3.00
HOTOVOST	
1x	1.00
HOTOVOST	
1x	1.33
SEK	
1x	0.50
KREDIT	
1x	0.50

***** Z *****	
UZAVIERKA DPT	

Pečivo	
61.0000	179.52
Mlieč.výrobky	
34.0000	34.33
Zel.Ovoc	
21.0000	126.54
DPT SPOLU:	340.39

***** Z *****	
UZAVIERKA DPT	

Pečivo	
61.0000	179.52
Mlieč.výrobky	
34.0000	34.33
Zel.Ovoc	
21.0000	126.54
DPT SPOLU:	340.39

***** Z *****	
UZAVIERKA PLU	

Čierny chlieb	
15.0000	17.52
Rožok cereálny	
33.0000	4.33
Josurt	
22.0000	7.54
Mlieko polotučné	
15.0000	6.49
PLU SPOLU:	35.88

***** Z *****	
UZAVIERKA PLU	

Čierny chlieb	
15.0000	17.52
Rožok cereálny	
33.0000	4.33
Josurt	
22.0000	7.54
Mlieko polotučné	
15.0000	6.49
PLU SPOLU:	35.88

***** Z *****	
UZAVIERKA POKLADNIKOV	

POKLADNIK 1	
PREDAJ CELKOM	
1x	25.50
HOTOVOST	
1x	20.00
SEK	
1x	0.35
KREDIT	
1x	10.00

***** Z *****	
UZAVIERKA POKLADNIKOV	

POKLADNIK 1	
PREDAJ CELKOM	
1x	25.50
HOTOVOST	
1x	20.00
SEK	
1x	7.92
KREDIT	
1x	10.00

***** Z *****	
DENNA UZAVIERKA	

SADZBA A	19.00%
SADZBA B	6.00%
SADZBA C	-----%
NEZDANI TELNÉ D	

04-06-2010-----	0003
ZDANI TELNÉ A	236.06
ZDANI TELNÉ B	17.81
NEZDANI TELNÉ D	33.44
ZAKLAD DANE A	198.37
ZAKLAD DANE B	16.80
DPH A 19.00%	37.69
DPH B 6.00%	1.01
OBROT	
8x	287.31
ZAKL. DANE CELKOM	248.61
DPH CELKOM	38.70
NEPLATNÉ OKLADY	
1x	26.59
VRATENIE	
1x	-12.60
ZAPORNE POLOZKY	
0x	0.00
ZLAVA	3x -27.37
ZAPORNY OBROT	-39.97
KUMULOVANY OBROT	355.91
STORNO	
4x	-34.90
ANULACIA UCENKY	
1x	-3.62
PRIRAZKA	
1x	0.75
HOTOVOST	
1x	30.00
SEK	
3x	9.28
KREDIT	
3x	330.01
VKLAD-HOTOVOST	
1x	200.00
VYBER-HOTOVOST	
USD	
1x	900.00
SEK	
1x	500.00
VYBER-SEK	
1x	500.00
HOTOVOST	
ZASUVKA	122.33
HOTOVOST	
ZASUVKA	122.33
USD	-870.00
SEK	
ZASUVKA	9.28
KREDIT	
ZASUVKA	330.01

TEXTOVÝ ŽURNÁL







Textový žurnál obsahuje presnú kópiu pokladničných dokladov, vid'. §2 zákona č. 289 / 2008 Z. z.

Obsahom textového žurnálu sú všetky riadky, ktoré boli vytlačené od posledného vynulovania textového žurnálu (predaj v R a T režime, vklad v R režime, denná Z uzávierka). Textový žurnál je možné preniesť do PC a prostredníctvom archivácie zabezpečiť uchovanie údajov textového žurnálu tak, aby tieto údaje boli vždy prístupné na požiadanie kontroly daňového úradu.

Pokiaľ po stiahnutí textového žurnálu do PC žurnál v pokladnici nebol vymazaný, je možné ho vymazať.

Vymazanie textového žurnálu môže byť vykonané dvoma spôsobmi:

- prostredníctvom komunikácií, po stiahnutí sa zašle príkaz na vymazanie,
- po stiahnutí do počítača zadaním kódu na pokladnici, ktorý vymaže elektronický žurnál.

Na stiahnutie textového žurnálu je potrebné prepojiť pokladnicu s počítačom a pomocou počítačového programu (napr. Euro2A) stiahnuť do počítača textový žurnál. Následne je možné vymazať žurnál prostredníctvom komunikácií alebo zadaním kódu       (VÁHY) v Z režime.

Pokladnica kontroluje zaplnenie žurnálu a po dosiahnutí hranice nad 80% začne obsluhu upozorňovať na tento stav. Zistenie stavu voľnej pamäti pre žurnál je možné vykonať v X, Z alebo P režime sekvenciou

    (NÁSOBIŤ).

Pre účely archivácie kontrolných záznamov je nutné použiť médium, ktoré spĺňa požiadavky zákona. Spoločnosť Elcom s. r. o. odporúča použiť DVD médiá typu GOLD (napr. DVD-R Archival Grade).

BINÁRNY ŽURNÁL







Binárny žurnál je kópia číselných údajov z pokladničných dokladov s presne definovanou štruktúrou, vid'. §2 zákona č. 289 / 2008 Z. z.

Služí na ukladanie informácií z predaja a ich ďalšie spracovanie a vyhodnocovanie prostredníctvom PC.

Obsahom tohto binárneho žurnálu sú všetky účtenky uložené v elektronickej forme pre ich prenos do počítača. Tieto údaje sa uchovávajú stále. Binárny žurnál nie je možné vytlačiť na pokladnici ale je ho možné vymazať.

Vymazanie binárneho žurnálu môže byť vykonané dvoma spôsobmi:

- prostredníctvom komunikácií, po stiahnutí sa zašle príkaz na vymazanie,
- po stiahnutí do počítača zadaním kódu na pokladnici, ktorý vymaže elektronický žurnál.

Na stiahnutie binárneho žurnálu je potrebné prepojiť pokladnicu s počítačom a pomocou počítačového programu (napr. Euro2A) stiahnuť do počítača binárny žurnál. Následne je možné vymazať žurnál prostredníctvom komunikácií alebo zadaním kódu       (ZÁSUVKA) v Z režime.

Pokladnica kontroluje zaplnenie žurnálu a po dosiahnutí hranice nad 80% začne obsluhu upozorňovať na tento stav. Zistenie stavu voľnej pamäte pre žurnál je možné vykonať v X, Z alebo P režime sekvenciou

    (NÁSOBIŤ).

Pre účely archivácie kontrolných záznamov je nutné použiť médium, ktoré spĺňa požiadavky zákona. Spoločnosť Elcom s. r. o. odporúča použiť DVD médiá typu GOLD (napr. DVD-R Archival Grade).

Detailný popis položiek binárneho žurnálu

DocumentHeader – začiatok dokumentu

DOCHDR dt

dt: DocumentType – možné hodnoty SALE/SALET/LOAN/INVOICE/INVOICET/STOCKOUT.

Písmeno T pridané na konci typu dokumentu indikuje tréningový režim.

SALE – dokument predaja/vrátenia položiek a vrátenia vratných obalov

LOAN – dokument vkladu hotovosti do zásuvky

INVOICE – dokument faktúry

STOCKOUT – dokument výdaja tovaru (nefinančný pohyb). Tento dokument je podporovaný len v TE verzii.

SoldItem – položka predaja, vrátenia, prípadne zrušenia

SI id text uuuu pppp q1 qo q2 rrrr i C

D R L V

id: ID tejto položky v nákupe

text: PLUName

uuuu: UnitPrice

pppp: Price

q1: prvé množstvo

qo: QuantityOperator – možné hodnoty * a /

q2: druhé množstvo

rrrr: taxRate

i: taxIdentifier – možné hodnoty A/B/C/... (vrátenie nezdaniteľnej hladiny)

C: Container item – prítomnosť tejto hodnoty závisí od typu položky nákupu

D: Descript item – prítomnosť tejto hodnoty závisí od typu položky nákupu

R: Return operation – prítomnosť tejto hodnoty závisí od typu operácie

L: Linked item – prítomnosť tejto hodnoty indikuje linkovanie danej položky na hlavnú (linkujúcu) položku.

V: Void operation – prítomnosť tejto hodnoty závisí od typu operácie. Ak je hodnota prítomná, potom hodnota "id" identifikuje položku, ktorá bola zrušená.

SoldItemExtended – položka predaja, vrátenia, prípadne zrušenia s rozšírenými informáciami, ktorá úplne

nahrádza položku SI pri prepnutí režimu binárneho žurnálu do režimu 1. Tento režim je možné akti-

vovať/deaktivovať zadáním kódu v programovacom režime (viď kapitola Rýchly

prístup k funkciám na pokladnici Euro-500T/TE/TX – P režim). Režim 1 aktivujte iba v prípade, že to

váš softvér na spracovanie binárneho žurnálu podporuje.

SIEXT id type nnnn text uuuu pppp q1 qo q2 rrrr i

C D R L V

id: ID tejto položky v nákupe

type: ItemType – typ predanej položky, možné hodnoty PLU/DPT

nnnn: číslo položky v internej databáze pokladnice

text: PLUName

uuuu: UnitPrice

pppp: Price

q1: prvé množstvo

qo: QuantityOperator – možné hodnoty * a /

q2: druhé množstvo

rrrr: taxRate

- i: taxIdentifier – možné hodnoty A/B/C/... (vrátane nezdaniteľnej hladiny)
 C: Container item – prítomnosť tejto hodnoty závisí od typu položky nákupu
 D: Descript item – prítomnosť tejto hodnoty závisí od typu položky nákupu
 R: Return operation – prítomnosť tejto hodnoty závisí od typu operácie
 L: Linked item – prítomnosť tejto hodnoty indikuje linkovanie danej položky na hlavnú (linkujúcu) položku.
 V: Void operation – prítomnosť tejto hodnoty závisí od typu operácie. Ak je hodnota prítomná, potom hodnota "id" identifikuje položku, ktorá bola zrušená.

Upozornenie: Položka SIEXT nie je uzavretá, tzn. že v budúcnosti sa môžu pridať ďalšie parametre. Príbuhnúť však môže len na koniec, aby bola zachovaná spätná kompatibilita.

ItemAdjustment – položka modifikácie ceny inej položky, vo výdaji tovaru sa nepoužíva

ADJL id adjt pppp aaaa V
 id: ID položky v nákupe, ktorej cena sa modifikuje
 adjt: AdjustmentType – možné hodnoty P+/P-
 pppp: veľkosť percentuálnej modifikácie
 aaaa: hodnota modifikácie
 V: Void operation – prítomnosť tejto hodnoty závisí od typu operácie.

Void of Receipt – položka indikuje zrušenie nákupu

RCPV

Za touto položkou nasleduje ešte RCPDT a RCPID.

SubtotalAdjustment – položka modifikácie hodnoty medzisúčtu, vo výdaji tovaru sa nepoužíva

ADJSBTL id adjt pppp ssss aaaa V
 id: ID tejto položky v nákupe
 adjt: AdjustmentType – možné hodnoty P+/P-
 pppp: veľkosť percentuálnej modifikácie
 ssss: hodnota medzisúčtu, ktorá sa modifikuje (bez vratných obalov)
 aaaa: hodnota modifikácie
 V: Void operation – prítomnosť tejto hodnoty závisí od typu operácie. Ak je hodnota prítomná, potom hodnota "id" identifikuje položku, ktorá bola zrušená.

TenderItem – položka platby, vo výdaji tovaru sa nepoužíva

TNDR ct tt aaa ffff rrrrrr
 ct: CurrencyType – možné hodnoty CURN/CURF pre národnú/cudziu menu
 tt: TenderType – možné hodnoty CASH/CHECK/CARD
 aaaa: Amount – hodnota platby v národnej mene, ak je to platba v národnej mene. Ak je hodnota záporná jedná sa o výdavok.
 ffff: Foreign – hodnota platby v cudzej mene, ak je to platba v cudzej mene. Ak je hodnota záporná jedná sa o výdavok.
 rrrrrr: exchangeRate – výmenný kurz cudzej meny, ak je to platba v cudzej mene (zobrazovaný vždy na 6 platných číslic)

TotalItem – sumárna položka nákupu

TTL gggg tttt rrrr
 gggg: Gross – celková hodnota nákupu s daňou. Vo výdaji tovaru je to celková hodnota výdaja.
 tttt: Tax – celková hodnota dane. Vo výdaji tovaru je táto hodnota vždy nulová.
 rrrr: Rounding – hodnota zaokrúhlenia ceny nákupu. Hodnota môže byť aj záporná. Vo výdaji tovaru je táto hodnota vždy nulová.

TaxItem – položka daňovej hladiny použitej v nákupe, vo výdaji tovaru sa nepoužíva

TAXI tl rrrr gggg tttt
 tl: TaxLevel – možné hodnoty A/B/C/...
 rrrr: taxRate – sadzba dane v percentách
 gggg: hodnota nákupu s daňou pre danú hladinu
 tttt: hodnota dane v danej hladine

DocumentReferenceNumber

DOCRFN nnnnn
 nnnnn: referenčné číslo dokumentu (ukladá sa do žurnálu len v prípade, že bolo zadané)

ReceiptDateTime - Dátum a čas účtenky

RCPDT DD.MM.YYYY HH:MN:SS

ReceiptID – identifikácia účtenky

RCPID nn rrrr OperatorName
 nn: ECR number
 rrrr: ReceiptNumber – číslo účtenky sa vzťahuje vždy na konkrétny typ dokumentu. Pre dokumenty INVOICE a INVOICET sú použité počítadlá z dokumentov SALE a SALET. Pre dokumenty nefinančných pohybov je ako číslo účtenky uvedené globálne počítadlo všetkých účteniek vytlačených na pokladnici.

LoanItem – vklad platidla do zásuvky

LOAN ct tt aaa ffff rrrr
 Zoznam a popis atribútov položky je zhodný s položkou TNDR s tým, že sa využívajú iba tieto hodnoty: CURN/CURF, CASH/CHECK a hodnota vkladu. Dokument LOAN je ukončený rovnako ako dokument SALE, t. j. položkami RCPDT a RCPID.

DocumentTrailer – koniec dokumentu

DOCTR

Príklad dokumentov binárneho žurnálu v textovom tvare

DOCHDRSALE

SI	1	Chlieb domáci 1000g	0.900	0.900	1.000	*	1.000	19.00	A	
SI	2	Rožok malý 40g	0.050	0.050	1.000	*	1.000	19.00	A	L
SI	3	Rožok malý 40g	0.050	0.050	1.000	*	1.000	10.00	B	
SI	4	Múka hladká 1kg	0.360	0.360	1.000	*	1.000	0.00	D	
SI	5	Párky bratislavské	2.690	2.690	1.000	*	1.000	19.00	A	
SI	6	Tyčinky slané	0.500	0.500	1.000	*	1.000	10.00	B	
ADJI	6	P+	10.00	0.050						
SI	8	Syr Eidam	5.990	5.990	1.000	*	1.000	0.00	D	
SI	9	Študentská pečací	0.440	0.440	1.000	*	1.000	19.00	A	
ADJI	9	P-	20.00	0.090						
SI	9	Študentská pečací	0.440	0.440	1.000	*	1.000	19.00	A	V
ADJI	9	P-	20.00	0.090	V					
SI	11	Cukor hnedý 500g	1.350	16.200	3.000	*	4.000	10.00	B	
SI	11	Cukor hnedý 500g	1.350	16.200	3.000	*	4.000	10.00	B	V
SI	12	Čaj ovocný jablkový	0.790	0.790	1.000	*	1.000	10.00	B	
SI	13	Cukor hnedý 500g	1.350	1.350	1.000	*	1.000	10.00	B	

SI	3	Rožok malý 40g	0.050	0.050	1.000	*	1.000	10.00	B		V
SI	14	Párky bratislavské	2.690	2.690	1.000	*	1.000	19.00	A	R	
SI	14	Párky bratislavské	2.690	2.690	1.000	*	1.000	19.00	A	R	V
SI	15	Múka hladká 1kg	0.360	0.360	1.000	*	1.000	0.00	D		
ADJSBTL	17	P+	10.00	13.040	1.300						
TNDR	CURN		CASH	5.000	0.000	0.000000					
TNDR	CURN		CHECK	1.000	0.000	0.000000					
TNDR	CURN		CARD	2.000	0.000	0.000000					
TNDR	CURF		CASH	0.000	8.940	1.41000					
TTL	14.340		0.910	0.000							
TAXI	A	19.00	4.000	0.640							
TAXI	B	10.00	2.960	0.270							
TAXI	D	0.00	7.380	0.000							
DOCRFN	987654321456879213										
RCPDT	21.05.2010		14:10:25								
RCPID	01 0012		POKLADNÍK1								
DOCTR											
DOCHDRSTOCKOUT											
SI	1	Chlieb domáci 1000g	0.900	0.900	1.000	*	1.000	19.00	A		
SI	2	Cukor hnedý 500g	1.350	16.200	3.000	*	4.000	10.00	B		
TTL	17.100		0.000	0.000							
DOCRFN	123456789012345678										
RCPDT	21.05.2010		12:20:45								
RCPID	01 0020		POKLADNÍK1								
DOCTR											
DOCHDRLOAN											
LOAN	CURN		CHECK	123.000	0.000	0.000000					
RCPDT	21.05.2010		14:11:18								
RCPID	01 0005		POKLADNÍK1								
DOCTR											
DOCHDRLOAN											
LOAN	CURF		CASH	0.000	321.000	1.41000					
RCPDT	21.05.2010		14:12:37								
RCPID	01 0006		POKLADNÍK1								
DOCTR											
DOCHDRINVOICE											
TNDR	CURN		CASH	123.540	0.000	0.000000					
TTL	123.540		0.000	0.000							
TAXI	C	0.00	123.540	0.000							
RCPDT	27.10.2010		18:10:03								
RCPID	01 0007		POKLADNÍK1								
DOCTR											
DOCHDRINVOICE											
TNDR	CURN		CASH	0.000	0.000	0.000000					
TNDR	CURN		CASH	-65.430	0.000	0.000000					
TTL	-65.430		0.000	0.000							

TAXI	C 0.00	-65.430	0.000
RCPDT	27.10.2010	18:11:21	
RCPID	01 0008	POKLADNÍK1	
DOCTR			

PROGRAMOVÉ VYBAVENIE EURO2A

K pokladnici Euro-500T/TE/TX sa dodáva aj programové vybavenie Euro2A, ktoré slúži k príprave údajov na programovanie pokladníc Euro-500T/TE/TX, ich samotné nastavenie a správu uzávierok. Umožňuje jednoduchú a pohodlnú úpravu a prenos všetkých programovateľných údajov pokladnice (od nastavenia systémových príznakov, cez logá až po programovanie predajných položiek PLU a tovarových skupín) z PC do pokladnice, tiež sprostredkuje zálohovanie údajov pokladnice a spracúva údaje o predaji a ešte mnoho iných užitočných funkcií.

Najnovšiu verziu programu Euro2A si môžete stiahnuť a nainštalovať z našej internetovej stránky <http://www.elcom.eu>.

***VOLITELNÉ PRÍSLUŠENSTVO
POKLADNICE***

PODSVIETENIE SEGMENTOVÉHO DISPLEJA

Podsvietenie displeja zvyšuje kontrast displeja, chráni Váš zrak a umožňuje pokladnicu používať aj v prostredí s nedostatočným osvetlením.

Panel podsvietenia segmentového displeja pokladnice Euro-500T/TE/TX Handy vytvára žiarivý oranžový (žltý, zelený) podklad displeja. Písmená a číslice majú čiernu farbu.

Podsvietenie displeja Vám na požiadanie nainštalujú autorizovaní predajcovia pokladníc Euro-500T/TE/TX Handy.

Podsvietenie displejov zvyšuje spotrebu elektrickej energie a skracuje dobu prevádzky pokladnice pomocou akumulátora. Z tohto dôvodu je možné podsvietenie jednoducho podľa potreby zapínať a vypínať (pozri návod na používanie v druhej kapitole). Dobu prevádzky pokladnice bez napájania môžete predĺžiť pomocou externého batériového boxu.

ŠNÚRA PRE NAPÁJANIE POKLADNICE Z AUTOMOBILU

Unikátne riešenie napájania pokladnice Euro-500T/TE/TX Handy dáva možnosť pokladnicu napájať v širokom rozsahu vstupných napätí (jednosmerné 9–37 V). Vďaka tejto vlastnosti môžete pokladnicu v prípade potreby napájať aj z autobatérie (12 V alebo 24 V). Pre takéto napájanie nepotrebuje nič iné ako prepojovaciu šnúru, ktorej konektor zasuniete do konektora zapalovača. Týmto konektorom býva dnes spravidla vybavený každý automobil.

PEŇAŽNÁ ZÁSUVKA

Pokladnica Euro-500T/TE/TX Handy umožňuje pripojenie väčšiny peňažných zásuviek vybavených otváracím zariadením so solenoidom (12–15 V; 1,2 A/24 V; 1,5 A). Pokladnica má štandardne zabudované rozhranie pre automatické otváranie zásuvky.

Zásuvka je s pokladnicou prepojená tenkým káblikom, ktorý umožňuje jej automatické otváranie. Káblík s konektorom umožňuje zásuvku pri prenášaní pokladnice pohodlne odpájať. Malé prevádzky určite prívítajú možnosť umiestniť zásuvku podľa potreby na ľubovoľnom mieste a automaticky ju otvárať pomocou pokladnice. Zásuvka sa automaticky otvára len pri napájaní zo sieťového adaptéra.

Obrázok 6.1 Peňažná zásuvka



Dodávku a pripojenie peňažnej zásuvky žiadajte od svojho autorizovaného predajcu pokladníc Euro-500T/TE/TX Handy.

DIGITÁLNE VÁHY

Pokladnica Euro-500T/TE/TX Handy umožňuje pripojenie viacerých druhov digitálnych váh. Váhy sú štandardne vybavené sériovým rozhraním, ktorým spoľahlivo komunikujú s registračnými pokladnicami Euro-500T/TE/TX Handy. Môžete ich použiť aj bez pripojenia k pokladnici. Váhy sú dodávané aj s úradným overením a na požiadanie aj s komunikačným káblom.

Obrázok 6.2 Digitálne váhy



Dodávku a pripojenie elektronických váh žiadajte od svojho autorizovaného predajcu pokladníc Euro-500T/TE/TX Handy.

SKENERY ČIAROVÝCH KÓDOV

Pokladnica Euro-500T/TE/TX Handy je štandardne vybavená rozhraním pre pripojenie skenera čiarových kódov. V prípade, že ste sa rozhodli pre používanie snímačov čiarových kódov, táto kapitola sa Vám pokúsi poradiť, ako si vybrať. V každom prípade je odporúčaný nákup a pripojenie skenera konzultovať s Vaším autorizovaným predajcom pokladníc Euro-500T/TE/TX Handy.

Skener čiarových kódov sa pripája k pokladnici prostredníctvom zabudovaného sériového rozhrania RS-232 so štandardným konektorom „Modular Jack 6×6 Male“. Rovnakým rozhraním a konektorom teda musí byť vybavený aj skener čiarových kódov. Pre napájanie skenera pokladnica poskytuje jednosmerné napätie +5 V. Pred pripojením je potrebné skener aj pokladnicu správne naprogramovať.

Pre prácu s pokladnicou sa odporúčajú skenery Metrologic. Ďalšie informácie žiadajte od svojho predajcu pokladníc Euro-500T/TE/TX Handy. Cena skenera býva zvýhodnená pri nákupe spolu s pokladnicou.

MS-5145 Eclipse

Ručný skener bez stojana so skenovaním po stlačení tlačidla (trigger). Spôsob snímania je LED 650 nm ± 5 nm, rýchlosť snímania je 72 riadkov/s, snímacia vzdialenosť 140 mm a minimálna šírka lúča je 0,102 mm. Rozhranie RS-232.

Obrázok 6.3 Skener MS-5145 Eclipse



Metrologic Orbit MS-7120

Viacsmerový veľmi rýchly laserový skener čiarových kódov. Spôsob snímania je LED 650 nm \pm 5 nm, rýchlosť viacsmerového snímania je 1200 riadkov/s (20 snímacích liniek), skenovací raster 5 polí po 4 rovnobežných linkách, snímacia vzdialenosť 203 mm a minimálna šírka lúča je 0,13 mm.

Obrázok 6.4 Skener Metrologic Orbit MS-7120



Metrologic MS-9520 Voyager

Ručný jednolúčový laserový skener s automatickým skenovaním čiarových kódov, v ponuke aj stojanový variant. Spôsob snímania je LED 650 nm \pm 10 nm, rýchlosť skenovania je 72 riadkov/s, snímacia vzdialenosť 203 mm a minimálna šírka lúča je 0,132 mm.

Informácie o ďalších druhoch skenerov žiadajte od svojho autorizovaného predajcu pokladníc Euro-500T/TE/TX Handy.

Kompletný zoznam predávaných skenerov nájdete na stránke www.elcom.eu.

Obrázok 6.5 Skener Metrologic MS-9520 Voyager



Birch CD-108e

Veľmi obľúbený ručný CCD skener charakterizovaný nízkou spotrebou energie, čím je vhodný na pripojenie k pokladniciam pracujúcim na batériu alebo k notebookom. Tento skener s ergonomickým dizajnom spoľahlivo číta všetky bežne používané čiarové kódy a práca s ním vrátane konfiguračného nastavenia je pre každého užívateľa jednoduchou záležitosťou. Jeho rýchlosť snímania je 100 snímok za sekundu a spôsob snímania CCD.

Obrázok 6.6 Skener Birch CD-108e



EXTERNÝ BATÉRIOVÝ BOX

Pomocou externého batériového boxu môžete predĺžiť dobu prevádzky registračnej pokladnice až o 8 hodín, v závislosti od rozsahu predaja a teda doby účtovania na pokladnici.

Obrázok 6.7 Externý batériový box



ZARIADENIE JODO (JOURNAL DOWNLOADER)

Zariadenie na stiahnutie textového a binárneho žurnálu prostredníctvom sériovej komunikácie. Zariadenie JODO po pripojení USB káblom do PC funguje v režime "mass storage" ako USB kľúč. Týmto spôsobom sprístupní obsah vnútornej MicroSD karty, na ktorej sú uložené všetky žurnály.















































O možnostiach použitia zariadenia JODO sa dočítate v užívateľskom manuáli tohto zariadenia, ktorý je možné stiahnuť zo stránky www.elcom.sk v sekcii Podpora.

Obrázok 6.8 JODO - Journal Downloader



Rýchly prístup k funkciám na pokladnici Euro-500T/TE/TX















































R režim

-   **PLU** - Účtovanie tovarových položiek
-   **DPT** - Účtovanie tovarových skupín
-   - Priame účtovanie tovarových skupín od 1 - 3
-    - Priame účtovanie tovarových skupín od 4 - 6
-  - Vymazanie čísla, zrušenie operácie
-  - Zrušenie položky - storno
-   - Vrátanie tovaru - refundácia
-  - Ručné zadanie EAN kódu
-     - Zadávanie zákaznického alebo referenčného čísla na účtenku
-   - Výber hotovostí (po zadaní sumy)
-   - Vklad hotovosti (po zadaní sumy)
-  - Načítanie hmotnosti z váh
-  - Otvorenie zásuvky alebo vyhľadanie položky v zozname predaných položiek pri aplikácii operácie storna
-     - Prihlásenie pokladníka
-  - Násobenie hodnôt alebo delenie (podľa nastavenia 2. systémového príznaku)
-   ^{99%} - Aplikovanie naprogramovanej prirážky
-   ^{99%} - Aplikovanie naprogramovanej zľavy
-  - Ručné zadávanie inej ceny ako naprogramovanej, platba vo vedľajšej mene po zatlačení MS
-   - Tlač kópie účtenky
-  - Posuv pásky
-  - Zobrazenie medzisúčtu predaja
-  - Ukončenie predaja platbou v hotovosti
-  ^{99%} - Platba kreditnou kartou (po zaúčtovaní položky)
-  ^{99%} - Platba šekom (po zaúčtovaní položky)
-    - Anulácia účtenky
-    - Nefinančné pohyby tovarových položiek























(Poznámka: len v prípade verzie TE):

- 1 - výdaj tovaru
- 2 - režim predaja

X režim

-  - Tlač prehľadovej uzávierky
-   - Tlač intervalovej uzávierky podrobnej
-   - Tlač intervalovej uzávierky súhrnnej (číslu počiatočnej uzávierky)   ^{99%}, (číslu koncovkej uzávierky)   ^{99%},   - Intervalová súhrnná v rozsahu podľa poradového čísla (počiatočný dátum)   ^{99%}, (koncový dátum)   ^{99%},   - Intervalová súhrnná v rozsahu podľa dátumu (číslu počiatočnej uzávierky)   ^{99%}, (číslu koncovkej uzávierky)   ^{99%},   - Intervalová podrobná v rozsahu podľa poradového čísla uzávierky (počiatočný dátum uzávierky)   ^{99%}, (koncový dátum uzávierky)   ^{99%},   - Intervalová podrobná v rozsahu podľa dátumu (počiatočný dátum uzávierky)   ^{99%}, (koncový dátum uzávierky)   ^{99%},   - Intervalová podrobná v rozsahu podľa dátumu
-  - Tlač správy o predaji všetkých PLU
-  - Tlač správy o predaji všetkých DPT
-   - Tlač správy pokladníkov
-  - Tlač správy zásob PLU
-  - Vypnutie / zapnutie podsvietenia displeja
-       - Zobrazenie stavu zaplnenia pamäte žurnálu
-   - Zrušenie tlače intervalových uzávierok alebo žurnálu

Z režim

-  - Vykonalenie dennej uzavierky
-  - Tlač uzavierky o predaji PLU (s vymazaním)
-  - Tlač uzavierky o predaji DPT (s vymazaním)
-  - Tlač správy pokladníkov (s vymazaním)
-       - Vymazanie binárneho žurnálu po jeho stiahnutí
-       - Vymazanie textového žurnálu po jeho stiahnutí
-       - Vymazanie PLU uzavierky

P režim

-  - Programovanie systémových príznakov
-  - Programovanie rozšírených príznakov
-    - Programovanie PLU
-    - Programovanie DPT (možnosť použitia priamych klávesov)
-  - Rýchle programovanie cien PLU
-  - Programovanie dolného textového loga
-  - Programovanie horného textového loga
-  - Programovanie stavu zásob tovarových položiek
-  - Programovanie vedľajšej meny
-  - Programovanie pokladníkov
-  - Programovanie daňových hladín
-  - Programovanie funkčných textov
-  - Programovanie jednotiek
-  - Potvrdenie nastavenia
-  - Zrušenie nastavení a návrat do režimu
-     - Test displeja zákazníka a obsluhy
-    - Test tlačiarne
-       - Zmena počtu PLU
-      - Prepínanie režimu ukladania dát do binárneho žurnálu:
 - režim 0 - pôvodný režim
 - režim 1 - nový rošírený formát pre ukládanie položiek v nákupe

Rozšírený režim zapínajte iba v prípade, že to váš softvér na spracovanie binárneho žurnálu podporuje.

T režim

funkcionalita tlačidiel ako v R- režime (okrem funkcie vkladu, výberu a nefinančných pohybov)

... - interval
— stlačí súčasne

POMOC V NÚDZI



INFORMAČNÉ A CHYBOVÉ HLÁSENIA

Ak je potrebné informovať obsluhu o aktuálnej činnosti pokladnice, alebo sa pokladnica dostane z akejkoľvek príčiny do chybového stavu, na displeji budú popísané jednotlivé správy nasledujúcimi hláseniami:

Tabuľka 7.1 - Zoznam hlásení pokladnice

Popis	Význam
POTREBNÉ VYKONAŤ SERVISNÚ PREHLIADKU! Do xx Dní	Je potrebné vykonať všeobecnú servisnú prehliadku do xx dní, vyplývajúcu zo zákona č. 289 / 2008 Z. z. §4 ods. 2 písm a) bod 3. Obráťte sa na najbližšie servisné stredisko.
PO SERVISNOM LIMITE! POTREBNÉ VYKONAŤ SERVISNÚ PREHLIADKU!	Je nutné vykonať všeobecnú servisnú prehliadku, vyplývajúcu zo zákona č. 289 / 2008 Z. z. §4 ods. 2 písm a) bod 3. Obráťte sa na najbližšie servisné stredisko.
?? CHYBNÝ DÁTUM ?? 1-OK 9-Chyba	Pokiaľ je zobrazený správny dátum, stlačte 1. Ak došlo k posunu dátumu, stlačte 9 a kontaktujte servisného technika.
FM ODPOJENÝ	Fiskálna pamäť je odpojená alebo poškodená, kontaktujte servisného technika.
Displej bol odpojený	Displej bol odpojený alebo poškodený, kontaktujte servisného technika.
Tlačiareň odpojená	Tlačiareň je odpojená alebo poškodená, kontaktujte servisného technika.
100%	K pokladnici nie je pripojený externý zdroj napätia. Zdrojom napätia je interný akumulátor. Zobrazenie stavu nabitia interného akumulátora.
DAŇ NEAKTÍVNA	Daňovú hladinu nie je možné priradiť k skupine tovaru alebo PLU.
DOPLATIŤ	Informácia o hodnote, ktorú treba doplatiť pre ukončenie nákupu.
DPT JE NEAKTÍVNA	Predaj cez túto skupinu tovaru je zakázaný.
ECR <--> PC	Prebieha komunikácia medzi pokladnicou a počítačom.
HESLO	Pre začatie práce je potrebné zadať naprogramované heslo pokladníka.
HESLO UŽ EXISTUJE	Programované heslo je už priradené inému pokladníkovi.
Hlava prehriata	Informácia o prehriati tepelnej hlavy tlačiarne. Po ochladení hlavy bude tlač pokračovať.
CHYBA DÁTUMU	Nesprávne zadaný dátum.
CHYBA KOMUNIKÁCIE	Chyba komunikácie medzi pokladnicou a počítačom alebo platobným terminálom.
CHYBNÁ OPERÁCIA	Neočakávaná operácia. Nesprávne zadaná postupnosť klávesov.
CHYBNÉ PARAMETRE	Nesprávne nastavené parametre pokladnice.
CHYBA CENA TOVARU	Naprogramovaná cena tovaru je nulová.
--Chýba papier--	V tlačiarňi chýba papier. Otvorte kryt tlačiarne a doplňte papierovú pásku.
NEPOVOLENÁ OPERÁCIA UKONČITE PLATBY	čiarový kód je už naprogramovaný k inému tovaru.

Popis	Význam
NAPROGRAMOVANÁ CENA JE NEAKTÍVNA	Nastavenie príznaku DPT alebo PLU neumožňuje využiť naprogramovanú cenu.
NEAKTÍVNA DAŇOVÁ HLADINA	Skupina tovaru alebo tovar je priradený k neaktívnej daňovej hladine.
NEDOVOLENÝ ZÁSAH DO EPROM	Privolajte servisného technika!
NEPRIPOJENÉ VÁHY	K pokladnici nie sú pripojené elektronické váhy, alebo z nich nebol načítaný údaj.
NEPRÍPUSTNÁ PLATBA	Pre platbu vedľajšou menou nie je možné použiť zvolený typ platby. Je možné platiť len v hotovosti.
NESLŮŽI AKO DAŇ. DOKLAD	Údaje účtenky nie sú započítané do finančných údajov pokladnice. Neplatný doklad.
NESPRAC. ČIAROVÝ KÓD	Čiarový kód nebol spracovaný pri predaji.
NEZNAMÝ KÓD	Čiarový kód nie je priradený žiadnemu tovaru.
NEPOVOLENÁ OPERÁCIA	Operácia nie je povolená v aktuálnom režime pokladnice.
UKONČITE PLATBY	Nie je možné rozdeliť nákup do viacerých platieb.
OPERÁCIA SPÔSOBILA ZÁPORNÝ STAV ZASOB	Naprogramovaný príznak PLU neumožňuje prejsť do záporného stavu zásob.
OTV. CENA JE NEAKTÍVNA	Nastavenie príznakov DPT (PLU) neumožňuje zadať cenu pri účtovaní z klávesnice.
PLU JE NEAKTÍVNE	Naprogramovaný príznak PLU neumožňuje predaj tohoto PLU.
PO UZÁVIERKE	V daný deň už bola urobená uzávierka, uzávierku bude možné vykonať až v nasledujúci deň.
ŽIADNY PREDAJ	Od prevedenia dennej uzávierky nebol vykonaný žiadny predaj.
VRÁTENIE JE ZAKAZANÉ	Pokladník nemá právo na vykonanie operácie vrátenia tovaru.
Pokračuj v predaji	Pokladnica je pripravená pokračovať v predaji.
PREDAJ	Režim normálneho predaja. Údaje na účtenke v R-režime sú započítavané do GT.
PREDAJ ZLOMKOVÉHO MNOŽSTVA JE ZAKAZANÝ	Hodnota naprogramovaného príznaku tovaru neumožňuje predaj zlomkového množstva tohoto tovaru.
PREKROŠENIE LIMITU DESATINNÝCH MIEST	Predávané množstvo tovaru je zadané na viac desatinných miest než je naprogramovaná hodnota 2. systémového príznaku.
PREKROŠENIE LIMITU GT UROB UZÁVIERKY	Grandtotály dosiahli maximálnu hodnotu. Vykonajte dennú a mesačnú uzávierku a privolajte servisného technika.
PREKROŠENIE LIMITU PLATBY KREDIT. KARTOU	Prekročená hodnota platby kreditnou kartou.
PREKROŠENIE LIMITU MAX. STAVU ZASOB	Zásoba tovaru prekročila maximálnu hodnotu. Max. hodnota je 999 999,999.
PREKROŠENIE LIMITU CENY JEDNÉHO NÁKUPU	Hodnota nákupu dosiahla maximálnu možnú hodnotu. Je potrebné ukončiť nákup.
PREKROŠENIE LIMITU NÁSOBENIA	Násobené množstvo prekročilo maximálnu hodnotu. Max. hodnota je 10 000.

Popis	Význam
PREKROČENIE LIMITU POČTU ČÍSLIC CENY	Prekročenie naprogramovanej hodnoty HALO pre zadanie ceny pri predaji. Skontrolujte naprogramovaný príznak skupiny tovaru alebo PLU.
PREKROČENIE LIMITU PRIRÁŽKY ALEBO ZĽAVY	Prekročenie naprogramovanej hodnoty limitu zľavy alebo prirážky. skontrolujte naprogramovanie systémových príznakov zľavy alebo prirážky.
PREKROČENÝ PRÍPUSTNÝ LIMIT PRE DAŇ. HLAD.	Prekročenie maximálnej hodnoty dane v konkrétnej daňovej hladine od poslednej dennej uzávierky. Prevedte dennú uzávierku.
PRIRÁŽKA ALEBO ZĽAVA NA ZÁPORNÚ HODNOTU	Na zápornú hodnotu nie je možné urobiť zľavu alebo prirážku.
Prosím čakajte	Pokladnica vykonáva operácie, ktoré budú trvať nejaký čas.
STLAČ MEDZISÚČET	Je potrebné stlačiť kláves  (MEDZISÚČET).
STORNO NIE JE MOŽNÉ V TEJTO FÁZE PREDAJA	Zrušenie bolo vykonané v nesprávnej časti predaja.
TLAČ KÓPIE	Tlačiareň tlačí duplikát poslednej účtenky.
TOVAR NEBOL PREDANÝ	Tovar nebol predaný.
TRIEDENIE KÓDOV	Pokladnica triedi naprogramované čiarové kódy.
UKONČITE NÁKUP	Bol dosiahnutý maximálny počet položiek (101) v nákupe, alebo bol prekročený maximálny počet riadkov, ktoré je možné vytlačiť na jednej účtenke.
Vykonaj dennú uzávierku	Vykonajte dennú uzávierku.
ÚSPORNÝ REŽIM	Úsporný režim. Z „úsporného režimu“ sa vychádza stlačením klávesu  (REŽIM).
ZADAJ SERVISNÝ KÓD	Odblokovanie programovacieho režimu je možné zadaním servisného kódu.
ZADAJ SUMU, KTORÚ PLATÍ ZÁKAZNÍK	Pred ukončením nákupu je potrebné zadať sumu, ktorú platí zákazník.
ZAKÁZANÝ PRÍSTUP	Pokladník nemá právo prístupu do tohoto režimu pokladnice.
ZÁPORNÁ HODN. GT	Bola prevedená operácia, ktorá by spôsobila zápornú hodnotu Grandtotálu.
Zdvihnutá hlava	Na tlačiarni je zdvihnutá tepelná hlava. Uložte hlavu do pôvodnej polohy.
TOVAR BEZ NÁZVU	Nebol naprogramovaný názov položky.
VYPNI A ZAPNI POKL.	Došlo k chybe v priebehu činnosti pokladnice. Pre odstránenie problému je potrebné vypnúť a znova zapnúť pokladnicu.
PREKROČENIE LIMITU POČTU ZÁP. POLOŽIEK	Prekročenie maximálneho možného počtu záporných položiek (záporná položka = vrátenie) v rámci jednej dennej uzávierky. Je potrebné vykonať dennú uzávierku.
PREKROČENIE LIMITU POČTU ZLIAV	Prekročenie maximálneho možného počtu zliav.
Neznámy stav bat.	Stav nabitia batérie sa nepodarilo zistiť. Činnosť pokladnice je zastavená, je potrebné dobiť batériu. Prechod do úsporného režimu je v tomto stave možný.

Popis	Význam
Veľmi slabá bat.	Stav akumulátora neumožňuje riadne používanie pokladnice. čaká sa na pripojenie adaptéra. Prechod do úsporného režimu je v tomto stave možný.
NABI AKUMULÁTOR	Pri poklese kapacity akumulátora na 25% sa zobrazí v druhom riadku. Je potrebné pripojiť externé napájanie, aby pokladnica pokračovala v činnosti.
Zisťovanie stavu bat.	Prebieha zisťovanie stavu nabitia batérie.
SLABÁ ZALOŽNÁ BAT. POTREBNÝ SERVIS!	Kontaktujte servisného technika.
ZADAJ RESET KÓD	Došlo k poškodeniu obsahu pamäte, kontaktujte servisného technika.
Kontrola batérie	Prebieha zisťovanie stavu batérie.
Vykonaj PLU uzáv.	Pred vykonaním požadovanej operácie je potrebné vykonať Z-uzávierku PLU.
Vykonaj DPT uzáv.	Pred vykonaním požadovanej operácie je potrebné vykonať Z-uzávierku DPT.
Vykonaj uzáv. poklad.	Pred vykonaním požadovanej operácie je potrebné vykonať Z-uzávierku pokladníkov.
VYTLAČTE EL. ŽURNÁL	Je potrebné vytlačiť elektronický žurnál.
STIAHNITE EL.ŽURNÁL	Pred vykonaním požadovanej operácie je nutné stiahnuť el. žurnál
ŽURNÁL POŠKODENÝ	PC údaje sú nesprávne (poškodené).
ŽURNÁL JE TAKMER PLNÝ	Zaplnenie žurnálu prekročilo 95%, je potrebné čo najskôr vytlačiť žurnál, pretože po prekročení 98% zaplnenia žurnálu už nie je možné začať ďalšiu účtenku.
ZAPLNIENIE ŽURNÁLU PREKROČILO 80%	Miesto v pamäti pokladnice vyhradené pre elektronický žurnál sa zaplňa. Obdobné hlásenie je aj pre 90%.

ČO ROBIŤ PRI VÝPADKU ELEKTRICKÉHO NAPÄTIA

Výpadok elektrického napätia

Výpadok elektrického napätia nemá dopad na funkčnosť pokladnice, pretože pokladnica je vybavená interným akumulátorom. Pokladnica je po výpadku elektrického napätia plne funkčná, a je schopná chodu podľa aktuálneho stavu nabitia interného akumulátora.

Poruchy pokladnice v dôsledku rušenia v elektrickej sieti

Náhodné poruchy elektronických zariadení bývajú často spôsobené rušením z elektrickej siete alebo elektromagnetickým rušením. V prípade veľmi intenzívneho rušenia vo Vašej oblasti, v prípade výrazného prepadtia (vyššie napätie v sieti) alebo podpadtia (nižšie napätie v sieti) Vám pomôže inštalácia ochranného zariadenia, o ktoré požiadajte autorizovaného predajcu alebo servisného technika.

SIGNALIZÁCIA STAVU INTERNÉHO AKUMULÁTORA

Stav nabitia vnútorného akumulátora vyjadruje percentuálna hodnota, ktorá je zobrazovaná v ľavom hornom rohu displeja pre účtujúceho počas zobrazovania dátumu a času. Táto percentuálna hodnota je zároveň indikátorom toho, že pokladnica je napájaná z interného akumulátora (nie je k nej pripojený externý zdroj napätia).

Čím je nabitie akumulátora vyššie, tým je aj percentuálna hodnota vyššia. Pri silnom vybití akumulátora je potrebné po pripojení externého adaptéra pokladnicu vypnúť hlavným vypínačom a zapnúť ju až po 15 minútach nabíjania! Vnútorný akumulátor je dobíjaný po pripojení adaptéra aj pri vypnutej pokladnici.

Zásady starostlivosti o internú batériu:

- úplné nabitie batérie trvá približne 8 hodín
- na začiatku prevádzky pokladnice sa odporúča nabiť batériu na 100 % a používaním ju vybiť, až pokiaľ pokladnica nezačne signalizovať potrebu nabíjania. Tento proces je potrebné vykonať aspoň trikrát (predĺženie životnosti batérie).
- ak sa začne prejavovať výrazné strácanie kapacity batérie, napr. skracovaním pracovného cyklu pokladnice na jedno nabitie, odporúča sa batériu čím skôr vymeniť.
- nabíjanie resp. dobíjanie batérii sa vykonáva vždy pri pripojenom sieťovom adaptéri.

Pri používaní pokladnice bez externého zdroja napätia môžu byť detekované stavy interného akumulátora, ktoré sú na displeji účtujúceho indikované nasledujúcimi správami: „Slabá BAT. ukonč účt.“, „Veľmi slabá bat.“

„Kontrola batérie“ a „Neznámy stav bat.“. Význam týchto správ je popísaný v Tabuľke 8.1 – Zoznam hlásení pokladnice.







TESTOVANIE POKLADNICE

Testovanie pokladnice Euro-500T/TE/TX dovoľuje jednoducho a rýchlo zistiť funkčnosť Vašej pokladnice. Pomocou vlastného testu je možné skontrolovať funkčnosť elektronických obvodov, zobrazovacie prvky displejov, klávesy klávesnice a prácu tlačiarne.

Testovanie tlačiarne

Vlastný test tlačiarne vytlačí na účtenku identifikačné údaje pokladnice Euro-500T/TE/TX, číslo vozíka, jej konfiguráciu (veľkosť pamäti prerozdelenú medzi počtom PLU a elektronickým žurnálom), možnosti sériovej komunikácie, možnosť fiškálneho režimu a celú sadu znakov v štandardnej veľkosti s priradenými hexadecimálnymi kódmi.







Postup pri spustení vlastného testu tlačiarne:

- 1) pokladnicu prepnite do programovacieho režimu „P“   (REŽIM),
- 2) na numerickej (číselnej) klávesnici postupne stláčajte čísla   ,
- 3) stlačte kláves  (NÁSOBIŤ).

Ukončenie testu tlačiarne klávesnice pokladnica oznámi pípnutím. Podľa potreby môžete pokračovať v ďalších testoch.

Test snimania polohy hlavy tepelnej tlačiarne

Postup pri spustení testu:





1. pokladnicu prepnite do režimu programovania „P“   (REŽIM),
2. na číselnej klávesnici stlačte číslo   ,
3. stlačte tlačidlo  (NÁSOBIŤ).

Priebeh testu:

1. na displeji sa zobrazí aktuálna poloha hlavy tlačiarne,
2. pohybom mechanizmu zdvíhania hlavy sa mení zobrazovanie polohy hlavy na displeji podľa aktuálnej pozície zdvíhacieho mechanizmu hlavy medzi „Hlava OK“ a „Zdvihnutá hlava“,
3. test ukončíte stlačením ľubovoľného tlačidla na klávesnici.

Test snímačov papierových pásov

Postup pri spustení testu:

1. pokladnicu prepnite do režimu programovania „P“  (REŽIM),
2. na číselnej klávesnici stlačte číslo   ,
3. stlačte tlačidlo .







Priebeh testu:

1. na displeji sa zobrazí aktuálny stav prítomnosti papierovej pásky,
2. zasúvaním a vysúvaním papiera zo snímačov sa mení zobrazovanie stavu prítomnosti papiera na displeji podľa prítomnosti papiera v snímačoch,
3. test ukončíte stlačením ľubovoľného tlačidla na klávesnici.

Testovanie základnej klávesnice

Vlastný test klávesnice zobrazí po stlačení klávesu na displeji pokladnice pozíciu klávesu na klávesnici, hexadecimálny kód a názov klávesu. Pomocou tohto testu je možné zistiť funkčnosť klávesov pokladnice.

Postup pri spustení vlastného testu klávesnice:





- 1) pokladnicu prepnite do programovacieho režimu „P“  (REŽIM),
- 2) na numerickej (číselnej) klávesnici postupne stláčajte čísla   ,
- 3) stlačte kláves ,
- 4) stlačte postupne jednotlivé klávesy klávesnice,
- 5) test ukončíte stlačením klávesu .

Ak je kláves funkčný, zobrazí sa jeho pozícia, kód a názov na displeji. Stlačením klávesu  (Celkom) sa test klávesnice ukončí.

Test klávesnice 2

Test klávesnice 2 vyhodnocuje postupné stláčanie tlačidiel klávesnice. Ak je pokladnica vybavená prídavnou klávesnicou test vyhodnocuje aj postupné stláčanie tlačidiel prídavnej klávesnice. Ak sú stláčané tlačidlá v presne definovanom poradí podľa obrázku a klávesnica alebo jej riadiace obvody nie sú poškodené, test je ukončený správne.

Postup pri spustení testu:

1. Pokladnicu prepnite do programovacieho režimu  (REŽIM).
2. Na číselnej klávesnici stlačte číslo   .
3. Stlačte kláves .

Priebeh testu:

V smere šípok na obrázku stláčajte postupne jednotlivé tlačidlá klávesnice.

Ak je stlačené tlačidlo v nesprávnom poradí, zvukovou signalizáciou je vyhlasovaná chyba až po stlačenie správneho (podľa testu nasledujúceho) tlačidla.

Test klávesnice 2 je možné kedykoľvek ukončiť stlačením klávesu  (CELKOM).

Ďalšie užitočné kódy pokladnice

 Zistenie voľnej pamäte elektronického žurnálu:







    (NÁSOBIŤ)

Na displeji sa zobrazí voľná pamäť pre elektronický žurnál v percentách (možné použiť v „Z“, „X“ a „P“ režime).

Test kontrolnej sumy:

Vytlačí kontrolnú sumu používanej verzie programu v EPROM.

Postup pri spustení testu kontrolnej sumy:

1. Pokladnicu prepnite do programovacieho režimu   (REŽIM).
2. Na číselnej klávesnici stlačte číslo   .
3. Stlačte kláves  (NÁSOBIŤ).

Ukončenie testu pokladnica oznámi pípnutím. Podľa potreby môžete pokračovať v ďalších testoch.

Úplný test FM

Vykoná sa test pripojenosti FM, test čítania a zápisu do FM a kontrola validity dát vo FM. Výsledok testov je vytlačený na účtenke, ak niektorý test vyhlási chybu, kontaktujte najbližšie servisné stredisko.

Postup pri spustení testu FM:

1. Pokladnicu prepnite do programovacieho režimu   (REŽIM).
2. Na číselnej klávesnici stlačte číslo   , a stlačte kláves  (NÁSOBIŤ).

Pokladnica vytlačí výsledok testu.

