

Euro-50 MODEL F

Používateľská príručka

podporované modely fiskálnych pokladníc

Euro-50TE Cash model F

Euro-50TE Mini model F

Euro-50T Mini model F

Euro-50TE Smart

Euro-50TE Medi



ilustračné foto

Táto príručka neprešla jazykovou korektúrou.
Táto príručka a ani žiadna jej časť nesmie byť kopírovaná, rozmnožovaná alebo inak
šírená bez súhlasu vydavateľa.

Všetky práva vyhradené. ELCOM, spoločnosť s ručením obmedzeným, Prešov
© ELCOM, spoločnosť s ručením obmedzeným, Prešov, 2014

OBSAH

ÚVOD	6
Dôležité upozornenia	7
Základné pojmy	8
Logo	8
Tovarová skupina	8
Daňová hladina	8
Merné jednotky	9
PLU	9
Vzťah medzi tovarovými skupinami a PLU	9
Uzavierka (správa)	9
Čiarový kód	9
Vážené a cenové čiarové kódy	10
Rozšírené čiarové kódy	10
Snímač čiarového kódu (skener)	10
Obrat	11
Záporný obrat	11
Kumulovaný obrat	11
Fiskálna pamäť	11
Kontrolný záznam	11
Hlavná mena	11
Cudzia (vedľajšia) mena	11
POPIS POKLADNICE	12
Časti pokladnice, základné parametre	13
Možnosti pripojenia externých zariadení	15
Klávesnica pokladnice Euro-50	15
Názvy a funkcie tlačidiel (klávesov)	16
Popis displejov	17
Popis displeja pre účtujúceho	17
Nastavenie kontrastu displeja	17
Popis displeja pre zákazníka	17
Zadanie režimu pokladnice	17
Zavedenie papierovej termo pásky do tlačiarne	18
Používanie a skladovanie termo pásek	19
Používanie pamäťovej karty	20
PROGRAMOVANIE POKLADNICE	21
Mapa menu	22
Inicializácia	23
Všeobecný postup pri programovaní v P-režime	23
Základné pravidlá pre pohyb v menu	23
Tlač naprogramovaných hodnôt	24
Oprava naprogramovaných hodnôt	24
Editácia textu v EditMode	24
Odporúčaný postup pri programovaní pokladnice	25
Parametre cien a daní	25
Prehľad jednotlivých parametrov cien a daní	26
Nastavenie cien	26
Nastavenie hotovosti	26
Nastavenie daní	27

Meny	27
Daňové hladiny	27
Textové logo	28
Grafické logo	29
Programovanie pokladníkov	29
Tovarové skupiny	30
Merné jednotky	30
Tovarové položky	30
Prechod na konkrétnu tovarovú položku	31
Prirážky a zľavy	32
Funkčné texty	32
Systémové parametre	32
Export a Import	33
Export	33
Import	34
Periférie	34
Textový žurnál	35
Binárny žurnál	36
OBSLUHA POKLADNICE V REGISTRAČNOM REŽIME	37
Stavy a funkcie, ktoré je potrebné poznať pred začiatkom účtovania	38
Upozornenie na chybu - kláves ZMAZAŤ	38
Klávesy pre určenie platby HOTOVOSŤ, ŠEK a KREDIT	38
Prihlasovanie pokladníka	39
Zmena pokladníka	39
Menu registračného režimu	39
Vzory základných postupov pri účtovaní	40
Predaj tovaru	41
Základné účtovanie PLU	41
Opakované účtovanie položky	41
Násobenie množstva PLU	42
Predaj PLU s inou ako naprogramovanou cenou	42
Predaj násobného počtu PLU s inou ako naprogramovanou cenou	42
Účtovanie dvakrát násobenej ceny pomocou PLU	42
Účtovanie so zlomkovým množstvom	43
Ďalšie možnosti predaja	43
Predaj linkovaných položiek	43
Účtovanie vratných obalov	43
Účtovanie tovaru pomocou čiarového kódu	44
Zadanie množstva pomocou pripojených elektronických váh	44
Opravy a zrušenie	45
Mazanie	45
Zrušenie (storno)	45
Prirážky a zľavy	46
Percentuálna prírážka a percentuálna zľava na položku	46
Percentuálna prírážka a percentuálna zľava na medzisúččet	47
Hodnotová prírážka a hodnotová zľava	48
Vrátenie	49
Vrátenie tovaru	49
Vrátenie obalu	50
Vklad hotovosti	50
Výber hotovosti alebo šekov	51
Úhrada faktúry a vrátenie faktúry	52

Zadanie referenčného čísla	53
Tlač kópie pokladničného dokladu	54
Účtovanie s vedľajšou menou	54
Textový žurnál	55
Binárny žurnál	55
Režim PC ON -LINE	59
Režim PC ON -LINE : Údaje sú vysielané z PC do pokladnice	59
Popis práce v režime PC ON -LINE :	59
UZÁVIERKY	60
Režimy uzávierok	61
Generované uzávierky	61
Obsah uzávierok	61
Denná uzávierka	61
Intervalová uzávierka	62
Prehľadová uzávierka	63
Denný obrat	63
X-správa pokladníkov	63
Z - uzávierka pokladníkov	63
DPT X-správa	64
DPT Z - uzávierka	64
PLU X-správa	64
PLU Z - uzávierka	64
X-správa zásuvky	65
Z - uzávierka zásuvky	65
Z - uzávierka združená	65
Ako vytlačiť X - uzávierky	66
Ako vytlačiť Z - uzávierky	66
Vzor vytlačenej Prehľadovej X uzávierky	67
Vzor vytlačenej Dennej Z uzávierky	67
VOLITEĽNÉ PRÍSLUŠENSTVO POKLADNICE	68
Digitálna váha	69
Snímač čiarových kódov	69
MS-5145 Eclipse	69
Metrologic Orbit MS-7120	69
Metrologic MS-9520 Voyager	70
Birch CD-108e	70
Rozširujúce RS-232 porty	70
POMOC V NÚDZI	71
POVINNÁ SERVISNÁ ÚDRŽBA	72
Informačné a chybové hlásenie	72
Testovanie pokladnice	76
Testovanie elektroniky a displeja	76
Displej zákazníka	76
Displej operátora	76
Test klávesnice	77
Testovanie tlačiarne	78
Test snímania polohy valca tepelnej tlačiarne	78
Test snímača papierovej pásky	78

ÚVOD

Ďakujeme Vám, že ste si vybrali elektronickú registračnú pokladnicu Euro-50. Skôr než začnete pokladnicu používať, prečítajte si tento návod na používanie, aby ste sa oboznámili s jej vlastnosťami a funkciami. Túto príručku si odložte aj pre jej používanie v budúcnosti. Príručka Vám pomôže, pri riešení niektorých problémov. Pokladnica je vyhotovená v súlade s požiadavkami zákona 289/2008 Z. z.



DÔLEŽITÉ UPOZORNENIA

- Zapnuté zariadenie nenechávajte bez dozoru!
- Pokladnicu inštalujte na takom mieste, na ktorom nebude vystavená priamemu slnečnému žiareniu, neobvyklým zmenám teploty (pod 0 °C a nad 45 °C) a vysokej vlhkosti. Inštalácia na takomto mieste by mohla spôsobiť poškodenie alebo zničenie krytu a elektrických súčiastok.
- Pred samotným používaním nechajte pokladnicu pripojenú na napájací adaptér minimálne 8 hodín, aby sa dostatočne dobil interný akumulátor.
- Pre zabezpečenie dlhkej životnosti a udržania kapacity batérie pokladnice, odporúčame začať nabíjať batériu až po signalizácii vybitia batérie.
- Pri nabíjaní batérie pokladnice môže dôjsť k zohriatiu vonkajšieho krytu pokladnice, preto neodporúčame umiestňovať pokladnicu blízko horľavých látok.
- Pri prenášaní pokladnice z chladného prostredia do teplého a naopak, pokladnicu nezapínajte minimálne 20 minút.
- Pokladnica nesmie byť obsluhovaná osobou, ktorá má mokré ruky. Voda by mohla preniknúť dovnútra pokladnice a spôsobiť zlyhanie súčiastok.
- Pokladnicu čistite suchou, mäkkou látkou. Nikdy nepoužívajte také čistiace prostriedky ako benzín a rôzne riedidlá. Používanie takýchto chemikálií môže viesť k zničeniu krytu pokladnice alebo jej farby.
- Zabráňte poliatu pokladnice nápojmi. Tekutiny môžu poškodiť funkčnosť pokladnice. Klávesnicu pokladnice je potrebné chrániť zvlášť dôkladne.
- Pokladnicu pripojte cez dodaný adaptér do štandardnej sieťovej zásuvky (230V±10%) iba v prípade, že potrebujete dobíť interný akumulátor pokladnice. Niektoré elektrické zariadenia produkujúce rušenie zapojené v rovnakom sieťovom okruhu, môžu spôsobiť nesprávnu funkčnosť pokladnice.

V takomto prípade používajte špeciálne odrušovacie prostriedky odporúčané výrobcom pokladnice.

Upozornenie: Adaptér je určený len pre interiérové použitie a výhradne iba pre dobíjanie interného akumulátora! Akumulátor je nevyhnutnou súčasťou pokladnice. Bez akumulátora je pokladnica nefunkčná.

- Ak pokladnica nepracuje správne, obráťte sa na autorizovaného servisného technika. Nepokúšajte sa pokladnicu opraviť sami. Pokladnicu neotvárajte!
- Ak má byť zariadenie úplne odpojené od elektrickej siete, vyťahnite sieťovú zástrčku.
- Ak máte k pokladnici pripojený externý adaptér, interný akumulátor, ktorý napája pokladnicu, je dobíjaný aj po vypnutí pokladnice.
- Ak je na papierovej páske zobrazený farebný pás označujúci koniec pásky, vymeňte túto papierovú pásku čo najskôr. Neskorá výmena pásky môže poškodiť tlačiareň, prípadne skrátiť jej životnosť.
- Používajte papierové pásky, ktorých koniec nie je lepený. Ak by bola použitá takáto papierová páska, a nebola včas vymenená za novú, môže poškodiť tlačiareň, prípadne skrátiť jej životnosť. V takomto prípade nebude na poškodenú tlačiareň uplatniteľná záruka.
- Doporučujeme používať len kvalitné papierové tepelné pásky. Nekvalitné pásky môžu poškodiť tlačiareň pokladnice, prípadne skrátiť jej životnosť. Pri používaní kvalitných pásek a správnom zaobchádzaní má tlačiareň životnosť až 25 miliónov vytlačených riadkov. Podrobné informácie nájdete v kapitole Používanie a skladovanie papierových pásek.

- Pre papierové pásky sú definované nasledujúce skladovacie podmienky: papierové pásky nevystavujte slnečnému žiareniu, teplote nad 40 ° C, zabráňte styku s mäkkým PVC, zmäkčovadlami, organickými rozpúšťadlami, lepidlami a vodou. Pri lepení uzáverok do knihy pokladnice a tržieb nanášajte preto lepidlo len na nepotlačené konce papierových pásov, aby nedošlo k znehodnoteniu vytlačených údajov. Vlastnosti papierových pásov musia pri dodržaní stanovených skladovacích podmienok zabezpečiť uchovanie údajov podľa platných predpisov. Je potrebné používať len pásky, ktoré majú výrobcom zaručené potrebné vlastnosti. V prípade nedodržania skladovacích podmienok alebo používania nekvalitných papierových pásov firma Elcom neručí za kvalitu tlače a uchovanie údajov.
- Pre napájanie pokladnice používajte dodaný typ adaptéra, alebo zdroj výhradne doporučený autorizovaným predajcom pokladníc Euro. Použitie iného zdroja môže viesť k poškodeniu zdroja alebo pokladnice.
- Pre komunikáciu pokladnice s počítačom používajte len program doporučený vašim predajcom a originálny prepojavací kábel.
- V prípade obsluhy a používania pokladnice iným spôsobom, než uvedeným v tomto návode, predajca nezodpovedá za správne údaje, prípadne poškodenie pokladnice.
- K pokladnici Euro-50 pripájajte len zariadenia, ktoré vyhovujú normám Európskej únie (CE). V opačnom prípade firma Elcom neručí za dodržanie noriem celého systému. O možnosti pripojenia jednotlivých zariadení sa informujte vo firme Elcom alebo u autorizovaných dodávateľov pokladníc Euro-50.
-  Symbol na výrobku alebo jeho obale upozorňuje na to, že výrobok po ukončení svojej životnosti nepatrí k bežnému domácejmu odpadu. Takýto výrobok je potrebné odovzdať do špeciálnej zberne odpadu na recyklovanie elektrických alebo elektronických komponentov. Správnu likvidáciu tohto produktu pomôžete zachovať prírodné zdroje a napomáhate prevencii potenciálnych negatívnych dopadov na životné prostredie a ľudské zdravie. Ďalšie podrobnosti si vyžadajte od miestneho úradu alebo najbližšieho zberného miesta.
-  Výrobok prispieva k ochrane životného prostredia používaním bezolovnatej technológie pri jeho výrobe.

ZÁKLADNÉ POJMY

Logo

Hlavička účtenky, ktorá sa tlačí na každú účtenku ako úvodná informácia pred popisom predávaného tovaru. Používa sa na identifikáciu majiteľa pokladnice (názov firmy, adresa, IČO, DIČ, DKP a pod.)

Obrázok 1.1 – Logo účtenky

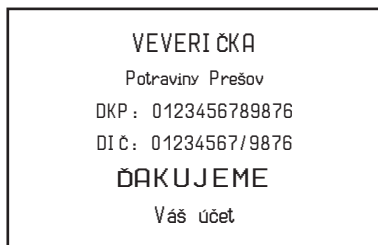

Tovarová skupina

Nazyvaná tiež oddelenie alebo iná skupina, v skratke aj DPT (z angl. department) sa používa na označenie skupiny tovarov, ktoré majú nejaké spoločné vlastnosti (mliečne výrobky, potraviny, ovocie atď.). Je charakterizovaná názvom.

Daňová hladina

Používa sa na určenie dane, s ktorou sa tovar predáva. Je charakterizovaná percentuálnou hodnotou.

Merné jednotky

Používajú sa v súvislosti s množstvom predaného tovaru (metre, litre, atď.). Ku každej tovarovej položke je priradená určitá merná jednotka, v ktorej je udávané množstvo predaného tovaru. Je možné naprogramovať 8 merných jednotiek v rozsahu maximálne troch písmen.

PLU

(Price Look Up) je skratka pre označenie konkrétneho tovaru (tovarovej položky). PLU bližšie charakterizuje názov tovaru, predajná cena, čiarový kód a príznaky (priradenie k tovarovej skupine, DPH, typ PLU, a pod.). Napr.: plnotučné mlieko - 0,63 €, jogurt biely - 0,31 €.

Vzťah medzi tovarovými skupinami a PLU

V nasledujúcom príklade je názorne popísaný vzťah medzi tovarovými skupinami (oddeleniami) a tovarovými položkami (PLU).

Obrázok 1.2 – Zobrazenie vzájomnej súvislosti medzi PLU a tovarovými skupinami

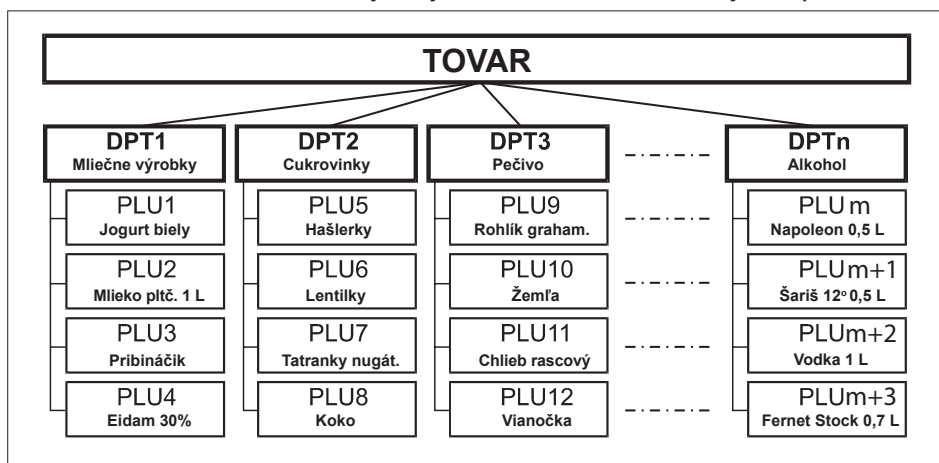

Uzávierka (správa)

Poskytuje prehľad o predaji podľa výberu (denná, mesačná, a pod.). Existujú dva typy uzávierok: „X“ a „Z“.

„X“ uzávierky vypisujú konkrétne hodnoty predaja (podľa výberu uzávierky) bez nulovania týchto údajov v pamäti pokladnice.

„Z“ uzávierky vypisujú hodnoty predaja vyvolanej uzávierky a po ich výpise sú tieto hodnoty v pamäti pokladnice vynulované.

Upozornenie:

Podľa platnej slovenskej legislatívy sa musí tlačiť vždy na konci dňa denná uzávierka v režime „Z“.

Čiarový kód

Čiarový kód je grafické zakódovanie číselného označenia tovaru podľa presne definovaných medzinárodných pravidiel. Ak má tovar pridelený čiarový kód, tak je zobrazovaný na každom obale tohto tovaru. Najčastejšie sa u nás pre označovanie tovarov používa 13-miestny kód normy EAN (EAN - 13) a 8 miestny kód EAN-8. Pokladnica Euro-50 je tiež schopná pracovať aj s EAN čiarovými kódmi, ktoré obsahujú rozširujúcu časť, dvoj- alebo päťmiestnu. Pokladnica neumožňuje priradenie rovnakého čiarového kódu rôznym tovarovým položkám.

Obrázok 1.3 – Čiarové kódy EAN

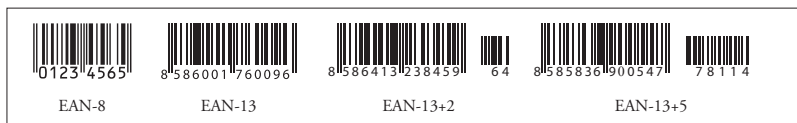

Vážené a cenové čiarové kódy

Pokladnica je schopná spracovať aj čiarové kódy obsahujúce hmotnosť tovaru alebo cenu tovaru. Odporúčaný prefix pre zakódovanie množstva je 27, 28 alebo 29 a pre zakódovanie ceny 24, 25 alebo 26.

Vážený čiarový kód má formát: PPXXXVMMMMMK, kde PP je prefix čiarového kódu, XXXX je číslo PLU (použiteľný rozsah 0001 – 2000), V je kontrolná číslica váhy, MMMMM je hmotnosť tovaru na tri desatinné miesta a K je kontrolná číslica čiarového kódu. Ten istý formát má aj cenový čiarový kód, ale MMMMM je cena tovaru, nie hmotnosť.

Obrázok 1.4 - Vážený čiarový kód

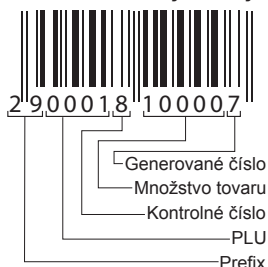

Rozšírené čiarové kódy

Pokladnica Euro50 umožňuje pracovať s rozšírenými čiarovými kódmi EAN-13 (+2) a EAN-13 (+5) s prefixom 977 a 978, ktoré sa používajú na označovanie seriálových publikácií. Ak sa v programovacom režime priradí tovarovej položke cez snímač čiarového kódu takýto rozšírený čiarový kód, obsluha pokladnice musí rozhodnúť, či sa zapamätá celý kód, alebo iba jeho 13-miestny základ. Pri zadaní rozšíreného čiarového kódu z klávesnice je tento zapamätaný celý, vrátane rozširujúcej časti. Ak sa v registračnom režime registruje položka zadaním rozšíreného čiarového kódu, na vyhľadávanie sa najprv použije celý zadaný kód. V prípade nenájdenia položky sa uskutoční ešte jedno vyhľadávanie, ale už iba s 13-miestnym základom zadaného kódu.

Snímač čiarového kódu (skener)

Zariadenie, ktoré zabezpečuje snímanie čiarového kódu tovaru. Pri predaji sa používa na urýchlenie zaúčtovania tovaru nasnímaním jeho čiarového kódu a na minimalizáciu chýb pri účtovaní.

Obrázok 1.5 – Snímač čiarových kódov



Obrat

Tržby znížené o sumu záporného obratu

Záporný obrat

Súčet súm:

1. vrátení tovaru
2. záporných položiek evidovaných v elektronickej registračnej pokladnici
3. zliav poskytnutých pri predaji tovaru alebo pri poskytovaní služieb,

Kumulovaný obrat

Súčet všetkých obratov evidovaných v elektronickej registračnej pokladnici od jej uvedenia do prevádzky.

Fiskálna pamäť

Technické zariadenie umožňujúce jednorazový a trvalý zápis údajov z dennej uzávierky. Výmenu fiskálnej pamäte vykonáva servisná organizácia, ktorá zaznamená dôvod a dátum výmeny fiskálnej pamäte do knihy elektronickej registračnej pokladnice a tento záznam potvrdí odtlačkom pečiatky, ak ju servisná organizácia má vyhotovenú, a podpisom fyzickej osoby, ktorá vykonala výmenu fiskálnej pamäte, s uvedením jej mena a priezviska a pôvodnú fiskálnu pamäť odovzdá podnikateľovi. Prevzatie pôvodnej fiskálnej pamäte podnikateľ potvrdí podpisom do knihy elektronickej registračnej pokladnice; pôvodnú fiskálnu pamäť je podnikateľ povinný uchovávať do uplynutia lehoty na zánik práva vyrubiť daň alebo rozdiel dane.

Kontrolný záznam

Kópia číselných údajov z pokladničných dokladov a dokladov podľa zákona 289/2008 Z.z. § 4 ods. 2 písm. a) ôsmeho bodu uložená v elektronickej podobe s definovanou štruktúrou spracovateľnou počítačom (ďalej uvádzané aj ako binárny žurnál) a **presná kópia pokladničných dokladov**, dokladov podľa § 4 ods. 2 písm. a) ôsmeho bodu a denných uzávierok uložených v elektronickej podobe nezávisle od obsluhy elektronickej registračnej pokladnice (ďalej uvádzané aj ako žurnál alebo textový žurnál).

Podnikateľ je povinný dátové médiá, na ktorých sú uložené kontrolné záznamy, uchovávať do uplynutia lehoty na zánik práva vyrubiť daň alebo rozdiel dane. Na požiadanie daňového úradu je podnikateľ povinný kontrolné záznamy sprístupniť v listinnej podobe alebo v elektronickej podobe.

Hlavná mena

Mena, v ktorej sú uchovávané všetky dôležité finančné počítadlá pokladnice.

Cudzia (vedľajšia) mena

Lubovoľná iná mena slúžiaca na vykonanie platieb a výberov súbežne s hlavnou menou. Ľubovoľná iná mena slúžiaca na vykonanie platieb a výberov súbežne s hlavnou menou. Pokladnica umožňuje evidenciu výberov a platieb pre jednu cudziu menu.

POPIS POKLADNICE

ČASTI POKLADNICE, ZÁKLADNÉ PARAMETRE

Pokladnica Euro-50 vychádza zo skúseností najúspešnejších obchodníkov. Používanie a programovanie pokladnice je jednoduché a intuitívne vďaka prehľadnému menu (viď. Mapa menu v kapitole „Programovanie pokladnice“).

Pokladnica Euro-50 patrí medzi prenosné pokladnice. Je ľahká a kompaktná. Je predurčená pre menšie prevádzky, ambulantný predaj, alebo ako náhradná pokladnica pri výpadku elektrického prúdu, ale uplatnenie si nájde aj v obchodných prevádzkach od malých predajní potravín, drogérie, textilu, cez väčšie pultové prevádzky – napríklad papiernictvá. Napriek malým rozmerom je technicky veľmi dobre vybavená.

Charakteristickou vlastnosťou pokladnice Euro-50 je uchovávanie kontrolnej pásky (žurnálu) v elektronickej podobe a až neskôr jej prenesenie do počítača alebo jej uloženie na pamäťovú kartu.

Pokladnica Euro-50 môže byť napájaná:

- zo siete 230V \pm 10% prostredníctvom dodávaného sieťového adaptéra iba na čas nevyhnutný pre dobitie interného akumulátora
- zo zabudovaného akumulátora
- z externého batériového boxu
- z autobatérie (12 V) káblom do autozapaľovača.

Súčasťou balenia je pokladnica, adaptér a akumulátor.

Pokladnica v plnej miere podporuje slovenčinu a slovenskú diakritiku.

Obrázok 2.1 – Základné črty pokladnice Euro-50



ilustračné foto

Tabuľka 2.1 – Parametre pokladníc Euro-50

Určenie	všetky typy pultových prevádzok, menšie samoobslužné predajne, stánkový predaj, prevádzky služieb, pohostinstvá a bary
Počet tovarových položiek	2 000 (platí pre modely Mini) 100 (platí pre modely Smart/Medi) 10 (platí pre model Cash)
Počet tovarových skupín	20 (platí pre modely Mini/Smart/Medi) 2 (platí pre model Cash)
Počet pokladníkov	10 (platí pre modely Mini/Smart/Medi) 2 (platí pre model Cash)

Popis pokladnice

Počet úrovní DPH	4 alebo 7 v závislosti od použitej verzie komunikačného protokolu
Online predaj z PC	pri modeloch Cash/Smart je podporovaná iba úhrada faktúry
Teplná tlačiareň	Seiko LPTZ-245
Priemerná rýchlosť tlače	12 riadkov/s
Teplná papierová páska	1 x 28 mm (platí pre Euro-50T Mini) 1 x 57 mm (platí pre Euro-50TE Mini, Medi, Cash a Smart)
Počet znakov v názve PLU	24
Počet znakov v riadku loga	24/12 (normal. znaky/znaky dvojitej šírky)
Textové logo	max. 9 riadkov
Veľké a malé znaky	áno
Zvýraznené znaky	
Jazyk programovania	slovenský
Jazyk na účtenkách	
Jazyk na uzávierkach	
Uzávierky	denné, intervalové z fiškálnej pamäte, PLU, DPT, pokladníkov, zásuvky, združená
Prevádzkové podmienky	teplota 0-45 °C, vlhkosť 80% pri teplote 35 °C a nižšia
Displej účtujúceho	alfanumerický, 2 × 16 znakov
Displej zákazníka	10-miestny LCD
PC rozhranie	USB
Rozhranie pre váhy, skener alebo platobný terminál	RS-232 (voliteľné), neplatí pre model Cash
Pamäťová karta *	SD karta (nie je súčasťou balenia modelu Cash)
Rozmery v mm	220 x 140 x 85 mm
Hmotnosť	0,650 kg
Napájanie	napájací adaptér 100-240 V/12 V DC, 1A
Akumulátor	2 000 mAh/7,4 V
Úsporný režim	áno
Tlač QR kódov pre bločkovú lotériu	neplatí pre model Cash (viac info na strane 33)
Pokladnica vyhovuje normám	EN 55024, EN 61000-4-2, 3, 4, 5, 6, EN 61000-3-2, 3, EN55022 - trieda B

* pamäťová karta slúži na import a export (napr. tovarových položiek, DPT) a ukladanie el. žurnálu.

MOŽNOSTI PRIPOJENIA EXTERNÝCH ZARIADENÍ

Upozornenie: O možnosti pripojenia jednotlivých zariadení sa informujte u svojho dodávateľa pokladnice.

Obrázok 2.2 – Konektory pokladnice Euro-50

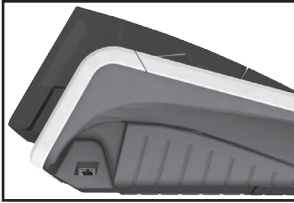

Pripojenie počítača
prostredníctvom USB



Pripojenie skenera, elektronickej
váhy (2xRS-232, voliteľné)
a platob. terminálu

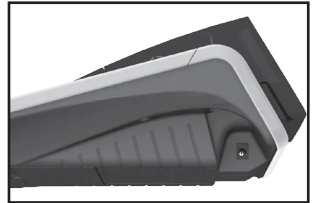

Pripojenie adaptéra alebo
iného elektrického zdroja

KLÁVESNICA POKLADNICE EURO-50

Klávesnica pokladnice je rozdelená na dve základné skupiny - numerické (číselné klávesy) a funkčné klávesy. Ak sú na klávese dve funkcie, je potrebné jednotlivé funkcie vyberať nasledovne: funkcia v dolnej časti klávesu je vybraná priamym stlačením klávesu, pri výbere hornej funkcie je potrebné pred samotným stlačením pridržať klávesu „SHIFT“. Klávesnica je veľmi komfortná a pripravená pre celodennú prácu. Klávesy sú pre rýchlu orientáciu označené veľkými a jednoduchými ikonami.



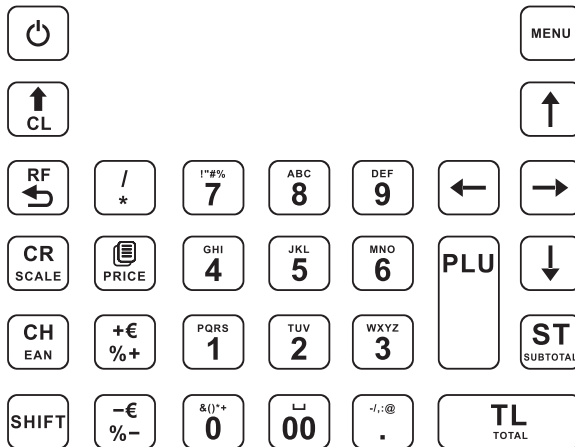



























Obrázok 2.3 – Klávesnica pokladnice Euro-50 a jej delenie



Upozornenie:

Na čistenie klávesnice používajte suchú a mäkkú látku. Nikdy nepoužívajte také čistiace prostriedky ako benzín a rôzne riedidlá. Použitie takýchto chemikálií môže viesť k zničeniu klávesnice alebo jej farby. Na čistenie silne znečistenej klávesnice odporúčame použiť čistiaci sprej 3M.

Názvy a funkcie tlačidiel (klávesov)

-  Numerické klávesy slúžia na zadávanie číselných údajov a na zadávanie znakov pri editácii textov v „P“ režime.
-  Pridržením tlačidla SHIFT a stlačením klávesu s dvoma funkciami sa vyvolá funkcia z hornej časti klávesu.
-  Kláves ZMAZAŤ sa používa na vymazanie čiastky, ktorá bola chybné zadaná z numerickej klávesnice. Tento kláves tiež ruší chybné zadanú funkciu a zvukovú signalizáciu CHYBA/ALARM. Pri písaní textu ruší chybné zadané znaky.
-  Kláves ZRUŠIŤ sa používa na opravu už zaúčtovanej položky. V režime „P“ sa týmto klávesom tlačia všetky aktívne položky daného menu.
-  Kláves VRÁTIŤ slúži na výkup vratných obalov počas predaja alebo ako samostatnú transakciu.
-  V režimoch „R“ a „T“ sa po zadaní hodnoty čiarového kódu a následnom stlačení klávesu EAN zaúčtuje položka s týmto čiarovým kódom. V režime „P“ sa týmto klávesom tlačia konkrétne naprogramované parametre.
-  Pri prepojení pokladnice s elektronickou váhou sa kláves VÁHY používa na načítanie hmotnosti váženého tovaru do pokladnice. V režime „P“ sa týmto klávesom tlačia všetky naprogramované parametre danej položky.
-  Kláves POSUV posúva pásku účtenky bez tlačie. Stlačením tlačidla sa páska posunie o cca 1,5 cm.
-  Kláves NÁSOBIŤ sa používa na násobenie, ak sa účtuje viac kusov z tej istej tovarovej položky.
-  Kláves DELENIE sa používa pri predaji nie celého množstva.
-  Kláves CENA umožňuje ručné zadanie ceny tovarovej položky, ktorá potlačí naprogramovanú cenu PLU pre jeden záznam. V režime „P“ sa používa na rýchle programovanie cien položiek.
-  Po ukončení transakcie je možné stlačením klávesu DUPLIKÁT vytlačiť opätovne celú poslednú účtenku. Účtenka je označená názvom „DUPLIKÁT“.
-  Tlačidlo PLU (PRICE LOOK UP) dáva možnosť pomocou kódu položky zaúčtovať naprogramované údaje o cene položky, názve, príslušnosti k tovarovej skupine, DPH a pod.
-  Kláves KREDIT sa používa na určenie typu platby v prípade platby kreditnou kartou.
-  Kláves ŠEK sa používa na určenie typu platby v prípade platby šekom. V režime „P“ sa používa na vytlačenie naprogramovaných údajov.
-  a  Tieto dva klávesy sa používajú pre prirátanie percentuálnej prírážky alebo odpočítanie percentuálnej zľavy, pre dané zaúčtovanie alebo pre celú transakciu podľa naprogramovaných hodnôt.
-  a  Táto funkcia slúži na odhlásenie pokladníka (aktívne iba vtedy, ak aspoň jeden z pokladníkov má naprogramované heslo). Na odhlásenie je potrebné vystúpiť tlačidlom  do HLAVNÉHO MENU - R-režim.
-  a  Tieto dva klávesy sa používajú pre prirátanie hodnotovej prírážky alebo odpočítanie hodnotovej zľavy, pre dané zaúčtovanie alebo pre celú transakciu.
-  Kláves MEDZISÚČET zobrazuje a tlačí súčasne hodnotu medzisúčtu.
-  Kláves CELKOM (HOTOVOSŤ) sa používa na ukončenie predaja, ak sa platí hotovosťou. V rámci menu pokladnice tento kláves slúži na prechod do podmenu, alebo potvrdenie zvolenej/zadanej hodnoty.
-  Kláves MENU sa používa na vyvolanie menu pokladnice, v menu slúži tento kláves na prechod o úroveň vyššie.
-     Tieto klávesy slúžia na pohyb v menu pokladnice. V režime „R“ pri otvorenom nákupe slúžia klávesy   na pohyb po jednotlivých naučtovaných tovarových položkách.
-  Kláves ON/OFF slúži na zapnutie a vypnutie pokladnice. Týmto klávesom sa tiež vychádza z Úsporného režimu.

POPIS DISPLEJOV

Popis displeja pre účtujúceho

Displej pre účtujúceho (pokladníka) je dvojriadkový znakový LCD. V prvom aj druhom riadku je možné zobraziť 16 znakov.

Obrázok 2.4 – Alfamerický LCD displej



Nastavenie kontrastu displeja

Pri rôznej intenzite osvetlenia prostredia je možné nastaviť kontrast zobrazovaných znakov na displeji obsluhy pokladnice.

Kontrast je možné nastaviť vo všetkých režimoch pokladnice zatlačením klávesu SHIFT a stláčaním šípok pre zvýšenie kontrastu resp. pre zníženie kontrastu. Nastavená hodnota kontrastu sa automaticky uloží a bude používaná aj po vypnutí a zapnutí pokladnice.

Popis displeja pre zákazníka

Displej pokladnice Euro-50 pre zákazníka je 10 miestny 7-segmentový LCD displej.

Obrázok 2.5 – Rozdelenie 7-segmentového LCD displeja



ZADANIE REŽIMU POKLADNICE

Stláčaním klávesu (MENU) sa dostanete do Hlavného menu pokladnice, kde použitím klávesov , alebo a následným potvrdením klávesom TOTAL (CELKOM) je možné zvoliť pracovný režim pokladnice. Takýmto prepínaním je umožnené pracovníkom používajúcim registračnú pokladnicu pracovať v rôznych režimoch (účtovať, programovať, robiť uzávierky, atď.).

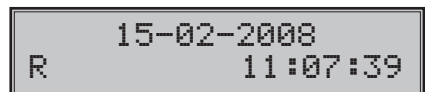

Registračný režim. Tento režim sa používa pre všetky registrácie a transakcie. Pri prepnutí do tohto režimu sa na displeji zobrazuje v prvom riadku aktuálny dátum a v druhom aktuálny čas až do začatia nákupu.

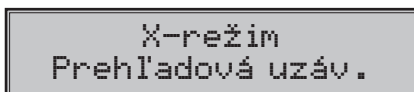

Režim „X“ sa používa na vytlačenie všetkých druhov prehľadov, ktoré nenulujú predajné údaje pokladnice.

Z-režim
Finančná uzáv.

Režim „Z“ sa používa na vytlačenie všetkých druhov prehľadov, ktoré nulujú predajné údaje pokladnice.



P-režim
Tovarové položky

Režim „P“ sa používa na programovanie všetkých hodnôt a funkcií pokladnice.

HLAVNÉ MENU
T-režim

Režim tréningu má všetky funkcie režimu „R“ (okrem vkladu a výberu). Operácie v tomto režime nie sú zarátavané do uzávierok. Účtenky vytlačené v tomto režime sú označené textom „NEPLATNÝ DOKLAD“. Tréningový režim je dostupný až po fiskalizácii pokladnice.

Úsporný režim

„ÚSPORNÝ REŽIM“ Pokladnica sa prepne do úsporného režimu vtedy, keď sa v určenom časovom limite na nej nevykonáva žiadna činnosť. V úspornom režime má pokladnica nízku spotrebu energie. Na displeji je zobrazený nápis „úsporný režim“. Všetky klávesy, okrem klávesu  (ON/OFF) sú v tomto móde nefunkčné. Stlačením klávesu  (ON/OFF) sa úsporný režim zruší.

Zavedenie papierovej termo pásky do tlačiarne

Pokladnica Euro-50 používa jednu papierovú termo pásku, ktorej šírka je 57 mm. Páska slúži na tlač účtenky pre zákazníka. Kontrolnú účtenku pokladnica uchováva v elektronickej podobe.

Odporúčame používať len kvalitné kotúče s návinom (priemerom) 45 mm. Pre správnu funkciu pokladnice je dôležité sa presvedčiť, či je tlač na termo páske dostatočne sýta. V prípade problémov kontaktujte autorizovaného predajcu pokladníc Euro-50.

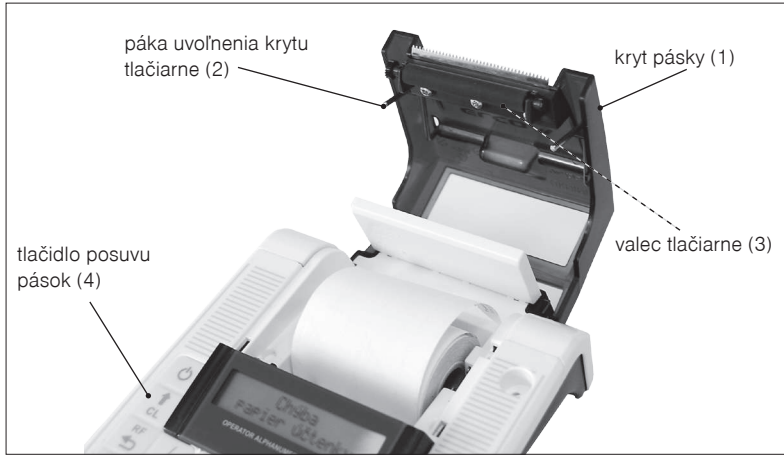
Obrázok 2.6 – Zavedenie papierovej termo pásky do tlačiarne pokladnice

Postup zavedenia termo pásov do pokladnice Euro-50 (čísla zodpovedajú obrázku 2.6):

- fahaním páky (2) otvorte kryt pásov s valcom tlačiarne (3),
- vyberte prázdny kotúčik s jeho držiakom,
- na držiak pásky nasadíte nový kotúčik s páskou a vložte ho naspäť na pôvodné miesto,
- podržte koniec pásky preklopený cez displej obsluhy a zatlačte kryt pásov (1) na pôvodné miesto (budete počuť cvaknutie pri zaistení valca tlačiarne (3)),
- zatlačte tlačidlo posuvu pásky (4), aby ste sa presvedčili o správnosti zavedenia pásky.

Obrázok 2.7 – Otváranie krytu pásky

Používanie a skladovanie termo pásov

Podmienky správneho skladovania termo pásov dodávaných firmou Elcom s. r. o., pri ktorých výrobca garantuje stálosť tlače minimálne na 5 rokov a špeciálnych páskach typu TC na minimálne 12 rokov:

- izbová teplota 18 až 25 °C,
- relatívna vlhkosť vzduchu max. 40 až 60 %,
- zabránenie prístupu svetla.

Medzi vplyvy limitujúce stálosť tlače patria:

- dlhšie pôsobenie teploty nad 40 °C,
- uschovanie vo vlhkom alebo mokrom prostredí,
- kontakt s mäkkými materiálmi (skladovanie v PVC fóliách), s rozpúšťadlami, zmäkčovadlami, lepidlami, s uhľovým a samoprepisovacím papierom, priame svetlo.

Pri lepení uzáverok do knihy pokladnice a tržieb nanášajte lepidlo len na nepotlačené konce termo pásovk, aby nedošlo k znehodnoteniu vytlačených údajov. V prípade nedodržaných skladovacích podmienok alebo používania nekvalitných termo pásovk, firma Elcom neručí za kvalitu tlače a uchovávanie údajov.

Ak je na termo páске zobrazený farebný pás označujúci koniec pásky, vymeňte túto termo pásku čo najskôr za novú. Neskorá výmena pásky môže poškodiť tlačiareň, prípadne skrátiť jej životnosť.

POUŽÍVANIE PAMÄŤOVEJ KARTY

Slot pre pamäťovú kartu je umiestnený v priestore pre batériu pokladnice (viď. obr. 2.8). Pokladnica Euro-50 podporuje prácu s pamäťovými kartami typu SD (do kapacity 2 GB) a SDHC (spoločnosť Elcom negarantuje funkčnosť pokladnice s kartami typu micro a mini SD). Pamäťovú kartu je možné využiť na export a import databázy položiek PLU, DPT, pokladníkov, textového a grafického loga a ukladanie el. žurnálu (viď. kapitola „Export a Import“).

Upozornenie:

Kryt batérie otvárajte len ak je pokladnica vypnutá.

Obrázok 2.8 – Zavedenie SD karty do pokladnice





Upozornenie:

Používateľ registračnej pokladnice (podnikateľ) je podľa § 9 ods. 2 a 3 zákona č. 289/2008 Z. z. zodpovedný za uchovanie kontrolných záznamov až do uplynutia lehoty na zánik práva vyrubiť daň alebo rozdiel dane (minimálne 3, maximálne 10 rokov). Spoliehanie sa na jediné záznamové médium pri úschove tak dôležitých údajov ako je kontrolný záznam predstavuje riziko ich straty pri prípadnej poruche média. Spoločnosť Elcom preto odporúča pravidelne zálohovať údaje z pamäťovej karty, najlepšie pri každom stiahnutí a vymazaní údajov z prevádzkovej pamäte pokladnice, a to na médiá, ktoré spĺňajú požiadavky zákona. Starostlivou archiváciou záznamov predídete ich strate a možnej pokute od daňového úradu. Na dlhodobú archiváciu odporúčame použiť napríklad DVD médiá typu GOLD (napr. DVD-R Archival Grade).

***PROGRAMOVANIE
POKLADNICE***

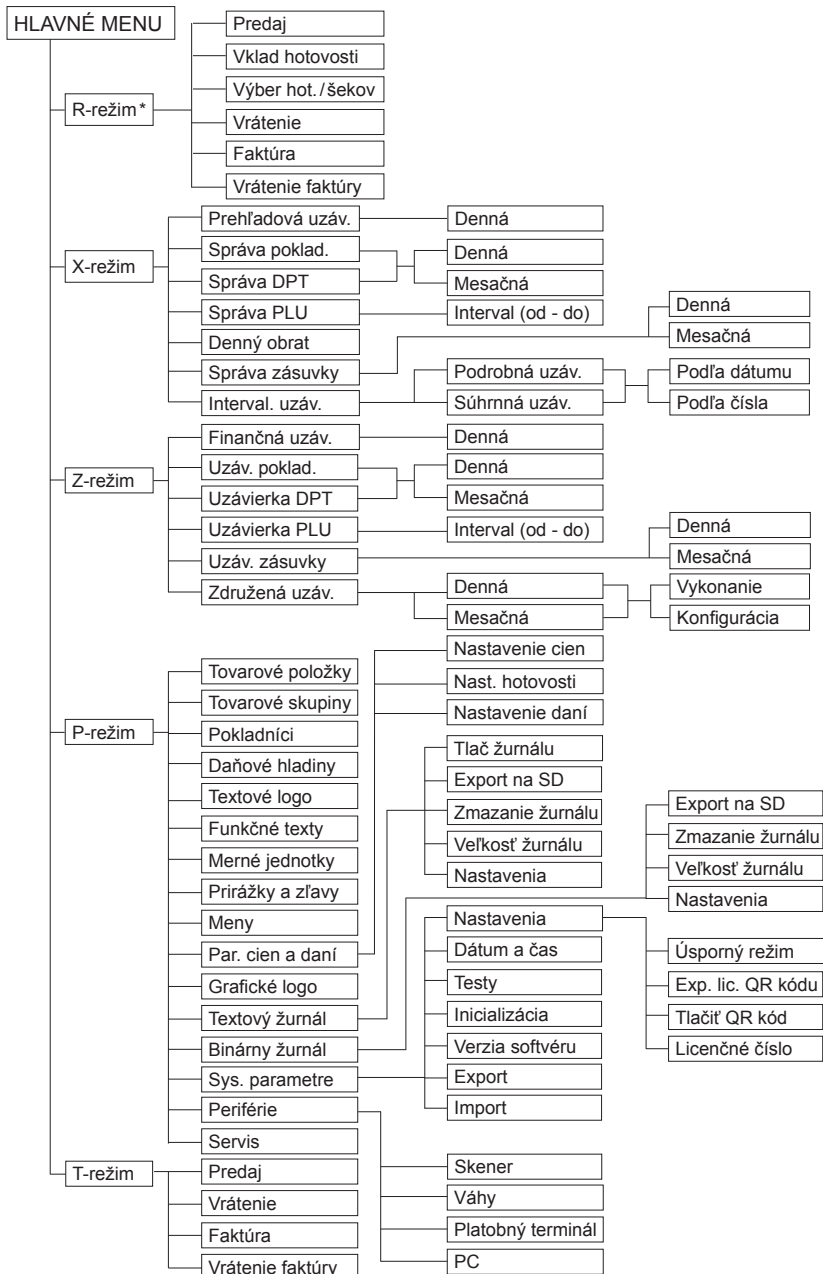
MAPA MENU









* z hlavného menu po výbere R-režimu prejdete priamo do „Predaja“; do menu registračného režimu (Predaj / Vklad / Výber / Vrátenie / Faktúra / Vrátenie faktúry) sa dostanete stlačením klávesu  (MENU) v R alebo T režime

INICIALIZÁCIA

Ak pokladnicu uvádzate prvýkrát do činnosti, je vhodné ju inicializovať. Inicializácia registračnej pokladnice vymaže všetky naprogramované údaje a ich počítadlá pre tovarové položky, tovarové skupiny, pokladníkov, merné jednotky, prirážky a zľavy. Všetky ostatné nastavenia a počítadlá pokladnice ostanú zachované.

Postup pri inicializácii:

Postupnosť krokov	Displej obsluhy
Zapnite pokladnicu a pomocou klávesov  (MENU),  TOTAL (CELKOM) a  alebo  prejdite do menu inicializácie (Hlavné menu - P-režim - Sys. parametre - Inicializácia)	Sys.Parametre Inicializácia
Stlačte tlačidlo  TOTAL (CELKOM) a následne potvrďte inicializáciu stlačením tlačidla  SUBTOTAL (MEDZISÚČET).	Pokračovať? áno=ST, nie=iné
Pokladnica začne inicializáciu, na displeji je zobrazené „mazanie...“. Po úspešnom skončení inicializácie sa na displeji zobrazí:	Mazanie OK



VŠEOBECNÝ POSTUP PRI PROGRAMOVANÍ V P-REŽIME

Skôr, ako začnete pokladnicu programovať, odporúčame si túto kapitolu prečítať aspoň raz celú!

Poznámka:

Ak sú na klávese dve funkcie, funkcia v dolnej časti klávesu je vybraná priamym stlačením, pri výbere hornej funkcie je potrebné pred samotným stlačením pridržať kláves  (SHIFT).



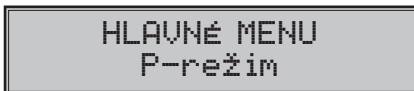

Základné pravidlá pre pohyb v menu

- 1) Pokladnicu prepnite do Hlavného menu stlačením klávesu  (MENU) a šípkami  alebo  prejdite na menu P-režim,

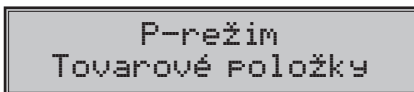

následne potvrďte voľbu tlačidlom  TOTAL (CELKOM). Na displeji sa objaví:



- 2) Stláčaním tlačidiel  alebo  sa pohybujete po jednotlivých položkách programovacieho režimu, ktoré sú bližšie popísané v nasledujúcich kapitolách.
- 3) Stlačením klávesu  TOTAL (CELKOM) vstúpite do vybranej položky menu, resp. potvrdíte (uložíte) naprogramovanú hodnotu. Podobne pokračujete, pokiaľ naprogramujete všetky potrebné parametre. Naopak stlačením klávesu  (MENU) sa prepínate v menu o úroveň vyššie (naspäť).
- 4) Po zvolení konkrétneho parametra sa hodnota nastaví buď ručne zadanou číselnou hodnotou (cena, EAN,...), zadaním textu z klávesnice (názvy PLU, DPT, merných jednotiek,...) alebo stláčaním šípok 

alebo . Po nastavení správnej hodnoty je túto možné potvrdiť tlačidlom TOTAL (CELKOM), novo naprogramovaný parameter je následne vytlačený na účtenku.

- 5) Pokiaľ ste urobili chybu pri zadávaní číselnej hodnoty, alebo textu stlačením klávesu CLEAR (ZMAZÁŤ) zle zadané znaky odstránite.
- 6) Pokiaľ nie je žiadúce zmeniť (uložiť) daný parameter je možné prejsť na inú položku šípkami alebo alebo opustiť dané menu tlačidlom (MENU).
- 7) Programovanie ukončíte stlačením klávesu (MENU).

TIP: Stlačením alebo sa presúvate medzi rovnakými parametrami jednotlivých položiek. Napr. pri programovaní názvu prvej tovarovej položky po stlačení sa automaticky presuniete na programovanie názvu druhej tovarovej položky.

Tlač naprogramovaných hodnôt

Tlač hodnoty konkrétneho naprogramovaného parametra je možné stlačením klávesu (EAN), tlač všetkých parametrov danej položky stlačením SCALE (VÁHY) a klávesom ZRUŠIŤ vytlačíte všetky aktívne položky v danom menu.

Oprava naprogramovaných hodnôt

- 1) Aby ste mohli zmeniť nastavenie ktoréhokoľvek z parametrov, prepnite pokladnicu do P-režimu a nájdite v menu príslušný parameter.
- 2) Zadajte novú hodnotu a potvrdte klávesom TOTAL (CELKOM).

Poznámka:

Postupujte podľa kapitoly „Základné pravidlá pre pohyb v menu“.

Upozornenie:

Niektoré parametre je možné zmeniť len po dodržaní podmienok pre zmenu (napríklad denná, mesačná Z uzávierka (správa), nastavenie kurzu,...), podmienky zmeny budú uvedené pri konkrétnom parametri.

Editácia textu v EditMode

EditMode je funkcia na editovanie a zadávanie nového textu. Štartuje sa pri textovej položke hneď po zadaní nového textu, pričom sa vymaže pôvodný obsah alebo tlačidlom , pričom ostane pôvodný text, ktorý je možné upraviť.

Pri zapnutí EditMode sa využívajú nasledovné klávesy :

- Vstup/výstup z EditMode. Zapnutie Edit Modu je indikované blikajúcim „■“

- posun kurzora vľavo,

- posun kurzora vpravo,

- presun kurzora na začiatok textu,

- presun kurzora na koniec textu,

- zapnutie/vypnutie vkladania alebo náhrada textu (InsertMode). Režim vkladania textu je indikovaný zobrazením znaku „_“,

- zapnutie/vypnutie písania číslíc (NumLock),

- mazanie celého riadku.

* kurzor sa zobrazuje na konci riadku naznačujúc aktuálnu polohu kde sa bude meniť, zadávať text.

Odporúčaný postup pri programovaní pokladnice

Pri programovaní jednotlivých funkcií pokladnice odporúčame užívateľovi programovať pokladnicu v tomto poradí:

- 1) parametre cien a daní
- 2) meny (pokiaľ prijímate platby aj v cudzej mene)
- 3) daňové hladiny
- 4) logo účtenky
- 5) tovarové skupiny
- 6) merné jednotky
- 7) tovarové položky
- 8) prirážky a zľavy
- 9) systémové parametre - Dátum a čas
- 10) periférie (pokiaľ ich používate)

Tabuľka 3.1 - Štruktúra menu v P-režime

Režim	SKR.*	Názov menu	Popis menu
P režim	1	Tovarové položky	Menu pre programovanie tovarových položiek (PLU)
	2	Tovarové skupiny	Programovanie názvu DPT
	3	Pokladníci	Programovanie parametrov pokladníkov
	4	Daňové hladiny	Menu pre programovanie sadzby a typu dane
	5	Textové logo	V tomto menu si naprogramujete logo s údajmi o vašej firme
	6	Funkčné texty	Zmena funkčného textu
	7	Merné jednotky	Možnosť programovania predajných jednotiek
	8	Prirážky a zľavy	Programovanie hodnôt a limitov pre prirážky a zľavy
	9	Meny	Nastavenia pre hlavnú a vedľajšiu menu
	-	Par. cien a daní	Nastavenie parametra pre ceny, hotovosť a dane
	-	Graf. logo	Nastavenie vypnutia/zapnutia tlačie
	-	Textový žurnál	Možnosti textového žurnálu
	-	Binárny žurnál	Možnosti binárneho žurnálu
	-	Sys. parametre	Menu pre systémové nastavenia pokladnice
	-	Periférie	Nastavenia pre periférie (skener, váhy, platobný terminál, PC)
-	Servis	Servisné funkcie	

* skratky sa používajú pre rýchlejšiu navigáciu v menu

Príklad: ak ste v P režime a zatlačíte napríklad číslo 5, prejdete na menu pre programovanie textového loga

PARAMETRE CIEN A DANÍ

Poznámka:

Pred začatím programovania si najskôr prečítajte časť „Všeobecný postup pri programovaní v P režime“, ktorá sa nachádza na začiatku kapitoly „Programovanie pokladnice“.

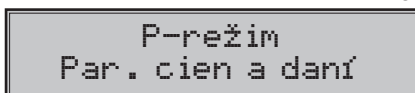

Tabuľka 3.2 – Parametre cien a daní - prechod po menu šípkami ← alebo →

Menu	SKR.*	Názov podmenu	Popis podmenu
Par. cien a daní	1	Nastavenie cien	Základné nastavenia pre ceny
	2	Nast. hotovosti	Základné nastavenia pre hotovosť
	3	Nastavenie daní	Základné nastavenia pre dane

* skratky sa používajú pre rýchlejšiu navigáciu v menu

Tieto parametre sú údaje, ktoré majú hlavný vplyv na správnu funkčnosť celej pokladnice (počet desiatinných miest, zaokrúhľovanie, a pod.) V pokladnici je po uvedení do prevádzky vytvorené nastavenie všetkých parametrov, v súlade s platným zákonom.

Prehľad jednotlivých parametrov cien a daní

Nastavenie cien

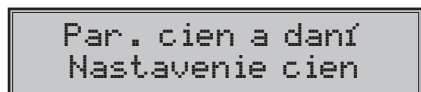

V tabuľke je uvedený prehľad jednotlivých parametrov pre nastavenie cien s uvedeným rozsahom možných hodnôt, základným nastavením a stručným popisom.

Tabuľka 3.3 – Nastavenie cien – prechod po menu šípkami ← alebo →

Názov parametra	Základné nastavenie	Rozsah	Popis
Poč. m. jedn. ceny*	2	0-3	Nastavenie počtu desiatinných miest jednotkovej ceny
Spôsob zaokrúhľ.*	Od 5 hore	dole, hore, od 5 hore, štvrtinové, osminové	Spôsob zaokrúhľovania cien
Pozícia zaokr. *	2	0-2	Pozícia zaokrúhľenia cien

* spôsob editácie – použite šípky ↑ alebo ↓

Nastavenie hotovosti

V tabuľke je uvedený prehľad jednotlivých parametrov pre nastavenie hotovosti s uvedeným rozsahom možných hodnôt, základným nastavením a stručným popisom

Tabuľka 3.4 – Nast. hotovosti – prechod po menu šípkami ← alebo →

Názov parametra	Základné nastavenie	Rozsah	Popis
Hl. mena-zaokr.*	od 5 hore	dole, hore, od 5 hore, štvrtinové, osminové	Spôsob zaokrúhľovania hotovosti v hlavnej mene
Hl. mena-poz.z.*	2	0-2	Parameter pre pozíciu zaokrúhľenia hlavnej meny
Vedľ.mena-zaokr.*	od 5 hore	dole, hore, od 5 hore, štvrtinové, osminové	Spôsob zaokrúhľovania hotovosti vo vedľajšej mene
Vedľ.mena-poz.z.*	2	0-2	Parameter pre pozíciu zaokrúhľenia vedľajšej meny

* spôsob editácie – použite šípky ↑ alebo ↓

Nastavenie daní

V tabuľke je uvedený prehľad jednotlivých parametrov pre nastavenie daní s uvedeným rozsahom možných hodnôt, základným nastavením a stručným popisom.

Tabuľka 3.5 – Nastavenie daní – prechod po menu šípkami ← alebo →

Názov parametra	Základné nastavenie	Rozsah	Popis
Spôsob zaokrúhľ.*	od 5 hore	dole, hore, od 5 hore, štvrtinové, osminové	Spôsob zaokrúhľovania daní hlavnej meny
Pozícia zaokr.*	2	0-2	Pozícia, na ktorej sa má zaokrúhľovať daň
Tlačiť dane	áno	nie, áno	Tlač daní na účtenke, pre neplatiča dane nastaviť na „nie“

* spôsob editácie – použite šípky ↑ alebo ↓

MENY

Poznámka:

Pred začatím programovania si najskôr prečítajte časť „Všeobecný postup pri programovaní v P režime“, ktorá sa nachádza na začiatku kapitoly „Programovanie pokladnice“.



V pokladnici je možné prijímať platby v hotovosti aj v cudzej mene. Pre tento účel slúži menu pre nastavenie mien, ktoré obsahuje nasledovné parametre:

Tabuľka 3.6 – Meny – prechod po menu šípkami ← alebo →

Názov parametra	Základné nastavenie	Rozsah	Popis
Hl. mena-názov	EUR	3 znaky	Programovanie názvu hlavnej meny
Hl. mena-des. m.*	2	0-2	Počet desiatinných miest hlavnej meny
Vedľ. mena-názov	USD	3 znaky	Programovanie názvu vedľajšej meny
Vedľ. mena-kurz	1.339402		Kurz vedľajšej meny
Vedľ. mena-des.m.*	2	0-2	Počet desiatinných miest vedľajšej meny
Konverzný kurz	30.1260		Konverzný kurz pri prechode na euro

* spôsob editácie – použite šípky ↑ alebo ↓

Upozornenie:

Niektoré parametre je možné programovať len po splnení určitých podmienok. Napr. vykonanie dennej Z uzávierky (zmena kurzu vedľajšej meny).

DAŇOVÉ HLADINY

Poznámka:

Pred začatím programovania si najskôr prečítajte časť „Všeobecný postup pri programovaní v P režime“, ktorá sa nachádza na začiatku kapitoly „Programovanie pokladnice“.

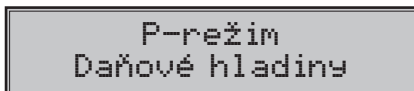

Pokladnica umožňuje pracovať so 4 alebo 7 úrovňami dane z pridanej hodnoty v závislosti od použitej verzie komunikačného protokolu v pokladnici. Sadzba dane a jej typ je programovateľný. Sadzby daňových hladín je potrebné naprogramovať v súlade s platnou legislatívou.

Upozornenie:

Pre zmenu daní je nutné vykonanie Z dennej uzávierky (správy). Vid' kapitola „Uzávierky“.

Tabuľka 3.7 - parametre pre programovanie daňových sadzieb

Parameter	Základné nastavenie	Rozsah	Popis
DAŇ-sadzba	DPH1 = 20%, DPH2 = 10%, DPH3 = 0%, DPH4 = 0%, DPH5 = 100% **, DPH6 = 100% **, DPH7 = 100% **	0-100%	Nastavenie sadzby dane
DAŇ-typ*	DPH1 = DPH, DPH2 = DPH, DPH3 = Faktúra, DPH4 = nezdaniteľná, DPH5 = DPH **, DPH6 = DPH **, DPH7 = DPH **	DPH, Nezdaniteľná, Faktúra	Typ dane charakterizuje, či ide o daň z pridanej hodnoty, nezdaniteľnú hladinu alebo daňovú hladinu pre faktúry

* spôsob editácie – použite šípky  alebo 

** daňová hladina je dostupná v závislosti od použitej verzie firmware v pokladnici. V prípade nejasností ohľadom podporovaného počtu úrovni dane z pridanej hodnoty kontaktujte autorizovaného predajcu pokladníc Euro-50.

Poznámka:



Daňová hladina nastavená na hodnotu 100% je neaktívna. PLU priradené k neaktívnej daňovej hladine, alebo k daňovej hladine označenej ako faktúra, nie je možné registrovať. Zmenené hodnoty sa stanú platnými až pri ukončení programovania daní a po potvrdení ich uloženia obsluhou pokladnice, za predpokladu, že vo fiškálnej pamäti existuje voľné miesto pre dane. Podľa zákona 289/2008 Z.z. § 4 ods. 4 písm. b) je povolených 20 zmien daňových hladín.

TEXTOVÉ LOGO

Poznámka:

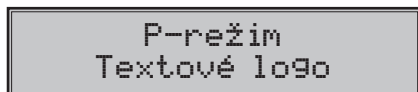
Pred začatím programovania si najskôr prečítajte časť „Všeobecný postup pri programovaní v P-režime“, ktorá sa nachádza na začiatku kapitoly „Programovanie pokladnice“.



Pokladnica umožňuje vytlačiť na začiatku účtenky až 9 riadkov loga firmy (napr.: „Potraviny pod gaštanom“, „Ďakujeme vám“ a pod.) Každý riadok umožňuje vytlačiť 24 znakov normálnej šírky, alebo 12 znakov dvojitej šírky. Znak dvojitej šírky zadáte tak, že pred znakom stlačíte  . Na displeji sa zobrazí znak „~“, ktorý indikuje, že nasledujúci znak bude dvojitej šírky.



Na prechod medzi jednotlivými riadkami textového loga použite šípky  alebo . Pre potvrdenie (uloženie) zmeny obsahu riadku loga stlačte kláves  TOTAL (CELKOM), pre opustenie programovania loga zatlačte tlačidlo  (MENU).

Pokladnica tlačí iba riadky textového loga, ktoré obsahujú znaky (za znak sa považuje aj medzera). Prázdne riadky sa na účtenke nevytlačia. Zmazanie riadku sa vykonáva klávesom  TOTAL.

Programovanie DKP a IČO/IČDPH

Na programovanie DKP a IČO/IČDPH je vyhradený 8. a 9. riadok textového loga. Ak chcete, aby sa na účtenkách tlačilo aj označenie týchto kódov, je ich potrebné taktiež naprogramovať.



Napr. IČDPH: SK123456789

GRAFICKÉ LOGO

Programovanie grafického loga v pokladnici je možné realizovať pomocou komunikačného softvéru Euro2A dostupného na stránke www.elcom.eu alebo funkciou Import z SD karty. Pri importe z SD karty musí byť v koreňovom priečinku karty súbor LOGO.BMP s nižšie uvedenými vlastnosťami. Program Euro2A si dokáže poradiť aj so súborami, ktoré nespĺňajú špecifikáciu ale upraví ich tak (oreže, doplní, zmení farby), že do pokladnice sa uloží vždy logo s nasledovnými parametrami:

Parametre grafického loga:

- formát bmp
- bitová hĺbka 1bit (čiernobiely, bez stupňov šedej)
- rozmery loga 360 (presne) x 240 (maximálne) bodov

Tlač grafického loga je možné vypnúť tlačidlami   v menu pre grafické logo, následne treba potvrdiť nastavenie tlačidlom  (TOTAL). Pokiaľ je nastavená tlač grafického loga na „áno“ a logo nebolo naprogramované, grafické logo sa nevytlačí na účtenku.

PROGRAMOVANIE POKLADNÍKOV

Poznámka:

Pred začatím programovania si najskôr prečítajte časť „Všeobecný postup pri programovaní v P-režime“, ktorá sa nachádza na začiatku kapitoly „Programovanie pokladnice“.



Pokladnica umožňuje evidovať finančné operácie pre desať nezávislých pokladníkov. Programovanie pokladníkov sa skladá zo šiestich programovateľných údajov:

Tabuľka 3.8 - parametre pre programovanie pokladníkov

Oper. - Meno	Oper. - Heslo	Op. - X režim	Op. - Z režim	Op. - P režim	Op. - T režim
max. 10 znakov	max. 4 číslice	áno	áno	áno	áno
		nie	nie	nie	nie

Programovanie hesla pokladníka umožňuje naprogramovať heslo pre každého pokladníka, pomocou ktorého sa bude daný pokladník prihlasovať k pokladnici, a tým využívať jednotlivé funkcie pokladnice. Po prihlásení konkrétneho pokladníka bude na účtenkách vytlačené jeho meno a taktiež všetky vykonané operácie budú evidované pod jeho menom.

Poznámka:

Ak bolo zmenené meno aktuálne prihláseného pokladníka, je potrebné vykonať odhlásenie a opätovné prihlásenie, aby sa zmena mena prejavila na účtenkách.

TOVAROVÉ SKUPINY

Poznámka:

Pred začatím programovania si najskôr prečítajte časť „Všeobecný postup pri programovaní v P-režime“, ktorá sa nachádza na začiatku kapitoly „Programovanie pokladnice“.

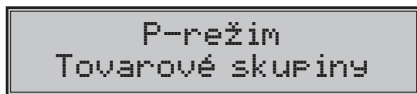

Pokladnica Euro-50 má možnosť naprogramovať 20 tovarových skupín. (Čo tovarová skupina je a jej príklad použitia nájdete v úvodnej časti manuálu v kapitole „Základné pojmy“). Tovarovej skupine je možné naprogramovať len názov na 24 znakov alebo 12 znakov dvojitej šírky.

MERNÉ JEDNOTKY

Poznámka:

Pred začatím programovania si najskôr prečítajte časť „Všeobecný postup pri programovaní v P-režime“, ktorá sa nachádza na začiatku kapitoly „Programovanie pokladnice“.

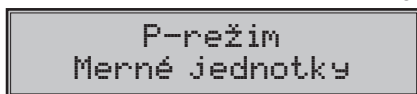

Ku každej tovarovej položke (PLU) je možné priradiť predajnú jednotku, ktorá charakterizuje konkrétny tovar. Je možné naprogramovať 8 predajných jednotiek v rozsahu maximálne 3 písmen.

Tabuľka 3.9 - základné predprogramované merné jednotky

Jednotka, číslo	Popis	Jednotka, číslo	Popis
1		5	m
2	ks	6	m2
3	kg	7	ff
4	l	8	bal

TOVAROVÉ POLOŽKY

Poznámka:

Pred začatím programovania si najskôr prečítajte časť „Všeobecný postup pri programovaní v P-režime“, ktorá sa nachádza na začiatku kapitoly „Programovanie pokladnice“.

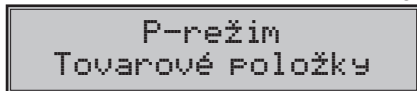



Na pokladnici Euro-50 je možnosť naprogramovať 2000 položiek. Pre každú tovarovú položku je možné naprogramovať:

Tabuľka 3.10 – parametre pre programovanie tovarových položiek

Parameter	Základné nastavenie	Rozsah	Popis
PLU-cena	0.00	max. 8 číslic	Naprogramovaná cena tovarovej položky
PLU-názov		max. 24 znakov	Názov tovarovej položky
PLU-č. kód*	0000000000000	max. 18 číslic	Čiarový kód tovarovej položky
PLU-prízn.**	0101010000100		Príznak tovarovej položky.
PLU-daň.hl.***	19.00% (A)		Priradenie k daňovej hladine
PLU-DPT***	DPT01		Priradenie k tovarovej skupine
PLU-jednot.***			Priradenie k mernej jednotke
PLU-linkPLU****	0000	0-2000	Číslo PLU ktoré sa prilinkuje.
PLU-ináCena***	áno	áno, nie	Možnosť zadania inej ceny ako naprogramovanej
PLU-popisné***	nie	áno, nie	Príznak, či sa jedná o popisnú položku. V tom prípade sa vytlačí názov PLU, ale predaj neovplyvní finančné počítadlá.
PLU-vr.obal***	nie	áno, nie	Príznak pre zaradenie položky do kategórie vratných obalov (fľaša, prepravka, sud,...).

* čiarový kód je možné zadať ručne, alebo zoskenovaním pomocou skenera čiarových kódov

** pre vstup do programovania príznakov tovarovej položky stlačte kláves  TOTAL, alebo zadajte manuálne príznak pre dané PLU a potvrdte zmenu klávesom  TOTAL. Pokiaľ chcete preskočiť programovanie príznakov stlačte kláves 

*** spôsob editácie – použite šípky  alebo 

**** ak má PLU nastavenú linkovanú tovarovú položku, pri predaji daného PLU dôjde k automatickému zaúčtovaniu linkovanej tovarovej položky. Túto funkciu je možné použiť pri rôznych akciách, v prípade vratných obalov (vratná fľaša, prepravka, ...) napr. nákup PLU 1 (minerálka) a k tomu sa naučíte PLU 1 500 (fľaša). Pri nastavení na hodnotu 0, nie je k tovarovej položke prilinkované žiadne PLU. Nie je možné nalinkovať PLU samo na seba!





Poznámka:

Tovarová položka bez názvu, resp. priradená k neaktívnej daňovej hladine, alebo priradená k daňovej hladine označenej ako faktúra, je neaktívna (nie je možné ju naučovať).

Prechod na konkrétnu tovarovú položku

Ak chceme zmeniť parametre napríklad pre 25. položku je to možné uskutočniť nasledovne:

Postupnosť krokov	Displej obsluhy
Nastavte pokladnicu do P režimu na programovanie tovarových položiek, zobrazí sa nastavenie ceny pre prvú tovarovú položku:	0001.PLU-cena 0.00
Zadajte číslo položky, na ktorú chcete prejsť, v našom prípade 25 a zatlačte tlačidlo  (PLU)	0001.PLU-cena 25
Pokladnica prejde na programovanie ceny pre 25. PLU	0025.PLU-cena 0.00

TIP: Stlačením  alebo  sa presúvate medzi rovnakými parametrami jednotlivých položiek. Napr. pri programovaní názvu prvej tovarovej položky po stlačení  sa automaticky presuniete na programovanie názvu druhej tovarovej položky. Pri programovaní ceny položky podobným spôsobom funguje aj kláves  PRICE, t. j. pokiaľ pri programovaní ceny pre prvú tovarovú položku stlačíte kláves  PRICE, automaticky prejdete na programovanie ceny druhej tovarovej položky.

PRIRÁŽKY A ZĽAVY

Poznámka:

Pred začatím programovania si najskôr prečítajte časť „Všeobecný postup pri programovaní v P-režime“, ktorá sa nachádza na začiatku kapitoly „Programovanie pokladnice“.

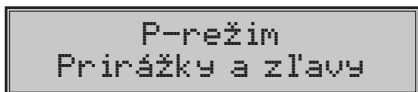

Tabuľka 3.11 – parametre pre programovanie prirážky a zľavy

Názov parametra	Základné nastavenie	Rozsah	Popis
1.sadzba % prir.	0.00	0,00-100%	Naprogramovaná hodnota percentuálnej prirážky
2.limit % prir.	0.00	0,00-100%	Limit pre ručné zadanie prirážky počas predaja
3.sadzba % zľavy	0.00	0,00-100%	Naprogramovaná hodnota percentuálnej zľavy
4.limit % zľavy	0.00	0,00-100%	Limit pre ručné zadanie zľavy počas predaja

Parameter „Limit percentuálnej prirážky a percentuálnej zľavy“ určuje aj možnosť použitia hodnotovej prirážky, resp. zľavy. To znamená, že ak chcete zakázať použitie hodnotových prirážok/zliav, je potrebné nastaviť limit percentuálnej prirážky/zľavy na hodnotu 0.

FUNKČNÉ TEXTY

V tejto časti je možné zmeniť popis „REFERENČNÉ ČÍSLO“ zobrazené pri zadávaní referenčného čísla. Po zadaní sa nastavenie potvrdí tlačidlom  TOTAL (CELKOM). Pri vymazaní textu sa vytlačí prázdny riadok. Text je možné naprogramovať na 24 znakov alebo 12 znakov dvojitej šírky.

SYSTÉMOVÉ PARAMETRE

Poznámka:

Pred začatím programovania si najskôr prečítajte časť „Všeobecný postup pri programovaní v P-režime“, ktorá sa nachádza na začiatku kapitoly „Programovanie pokladnice“.



Tabuľka 3.12 – Systémové parametre - prechod po menu šípkami ← alebo →

Menu	SKR.*	Názov podmenu	Popis podmenu	
Systémové parametre	1	Nastavenia	Úspor. režim	Nastavenie času pre prechod do úsporného režimu (0-60 min)
			Exp. lic. QR kódu	vid. Poznámka pod tabuľkou
			Tlačíť QR kód	
			Licenčné číslo	
	2	Dátum a čas		Programovanie dátumu a času
	3	Testy		Základné testy pokladnice
	4	Inicializácia**		Vymaže všetky naprogramované údaje a pokladnicu vráti do základného nastavenia
	6	Verzia softvéru		Pokladnica zobrazí na displeji aktuálnu verziu SW v pokladnici. Stlačením klávesu  (EAN) sa číslo verzie vytlačí na termo pásku.
7	Export		Export dát na pamäťovú kartu	
8	Import		Import dát z pamäťovej karty	

* skratky sa používajú pre rýchlejšiu navigáciu v menu

** viac informácií v kapitole „Inicializácia“

Poznámka:

V prípade záujmu o aktiváciu tlačie QR kódov pre bločkovú lotériu navštívte náš e-shop (eshop.elcom.eu), alebo kontaktujte vášho diera.

Export a Import

Export

Funkcia „Export“ slúži na uloženie dát z pokladnice na pamäťovú SD kartu (pamäťová karta nie je súčasťou balenia). Túto funkciu môžete použiť na zálohovanie tovarových položiek (PLU), tovarových skupín (DPT), merných jednotiek, prirážok a zliav, daňových hladín, textového loga, pokladníkov, funkčných textov, resp. v prípade upgrade SW v pokladnici pre zálohovanie a následné obnovenie dát. Taktiež je možné na pamäťovú kartu ukladať elektronický žurnál.

Sys. Parametre
Export

Pri exporte si môžete vybrať export jednotlivých častí (tovarové položky - PLU, tovarové skupiny - DPT, merné jednotky, prirážky a zľavy, daňové hladiny, textové logo, pokladníci, funkčné texty), alebo export všetkých naraz.

Export
Tovarové položky

Export
Ušetko

V prípade úspešného exportu sa na pamäťovej karte vytvoria súbory: „DPT.EDF, FUNCTEXT.EDF, LOGO.BMP, MEASUNIT.EDF, OPERATOR.EDF, PLU.EDF, SURDISC.EDF, TAXGROUP.EDF, TEXTLOGO.EDF“. Súbory patria do projektu, ktorý je možné editovať softvérom dostupným na www.elcom.eu. Po uložení zmien do projektu je následne možné importovať dáta naspäť do pokladnice.

Pokiaľ si vyberiete možnosť **Export-Všetko**, na pamäťovej karte sa vytvoria nasledovné súbory:

- DPT.EDF – tovarové skupiny
- FUNCTEXT.EDF – funkčné texty
- LOGO.BMP – grafické logo
- MEASUNIT.EDF – merné jednotky
- OPERATOR.EDF – pokladníci
- PLU.EDF – tovarové položky
- SURDISC.EDF – prirážky a zľavy
- TAXGROUP.EDF – daňové hladiny
- TEXTLOGO.EDF – textové logo

Upozornenie:

Pokiaľ na pamäťovú kartu už boli zálohované dáta z pokladnice, ďalším exportom budú prepísané a nenávratne stratené.

Import

Funkcia „Import“ slúži na načítanie dát z pamäťovej SD karty do pamäte pokladnice. Túto funkciu môžete použiť na načítanie tovarových položiek (PLU), tovarových skupín (DPT), merných jednotiek, prirážok a zliav, daňových hladín, textového loga, pokladníkov, funkčných textov a grafického loga.



Pre úspešný import údajov musia byť na pamäťovej karte súbory „DPT.EDF“, „FUNCTEXT.EDF“, „LOGO.BMP“, „MEASUNIT.EDF“, „OPERATOR.EDF“, „PLU.EDF“, „SURDISC.EDF“, „TAXGROUP.EDF“, „TEXTLOGO.EDF“, ktoré boli vytvorené exportom z pokladnice, alebo pomocou programu na editáciu údajov na pokladnici, ktorý je dostupný na www.elcom.eu.

Upozornenia:

- *Všetky informácie v pokladnici sa importom prepíšu informáciami na pamäťovej SD karte a nenávratne sa stratia.*
- *Počas vykonávania exportu a importu dát pokladnicu nevypínajte a neotvárajte kryt batérie!*
- *Pre správnu funkciu importu je rozhodujúci názov súboru s dátami, ktorý musí mať tvar uvedený vyššie.*

PERIFÉRIE

Poznámka:

Pred začatím programovania si najskôr prečítajte časť „Všeobecný postup pri programovaní v P-režime“, ktorá sa nachádza na začiatku kapitoly „Programovanie pokladnice“.

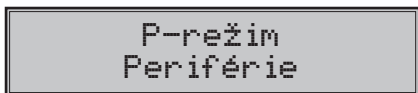

V tomto menu môžete nakonfigurovať parametre pre periférie, ako sú napr. skener čiarových kódov a elektronické váhy.

Tabuľka 3.13 – Periférie - prechod po menu šípkami ← alebo →

Menu	SKR.*	Názov podmenu	Popis podmenu
Periférie	1	Skener	Parametre a komunikačný port pre komunikáciu so skenerom
	2	Váhy	Parametre a komunikačný port pre komunikáciu s váhami
	3	Plat. terminál	Parametre a komunikačný port pre komunikáciu s platob. terminálom
	4	PC**	Umožňuje nastavenie portu pre komunikáciu s PC

* skratky sa používajú pre rýchlejšiu navigáciu v menu

** ak nepoužívate komunikáciu s PC, odporúčame nastaviť port na žiadny, čím sa zvýši výdrž pokladnice pri práci na batériu.

Tabuľka 3.14 - parametre pre programovanie skenera

Parameter	Základné nastavenie	Rozsah	Popis
Zakončovací znak*	CR LF	CR LF, CR, LF	Koncový znak pre snímač čiarových kódov
Komunikačný port*	Žiadny	žiadny, Port 1, Port 2	Komunikačný port pre snímač čiarových kódov

* spôsob editácie – použite šípky ↑ alebo ↓

Tabuľka 3.15 - parametre pre programovanie váh

Parameter	Základné nastavenie	Rozsah	Popis
Typ váh*	Morcan, MARTES T	Morcan, MARTES T,	Komunikačný protokol elektronických váh
Komunikačný port*	Žiadny	žiadny, Port 1, Port 2	Komunikačný port pre elektronické váhy

* spôsob editácie – použite šípky ↑ alebo ↓

Tabuľka 3.16 - parametre pre programovanie platobného terminálu

Parameter	Základné nastavenie	Rozsah	Popis
Typ platobného terminálu	Atos NVIC	Atos NVIC Firstdata I5100	Komunikačný protokol platobného terminálu
Komunikačný port*	žiadny	žiadny, Port 1, Port 2	Komunikačný port pre platobný terminál

* spôsob editácie – použite šípky ↑ alebo ↓

Tabuľka 3.17 - parametre pre programovanie portu PC

Parameter	Základné nastavenie	Rozsah	Popis
PC port	USB port	USB port žiadny	Komunikačný port pre PC

TEXTOVÝ ŽURNÁL

Kontrolná páska je v pokladnici uchovávaná formou elektronického žurnálu. Žurnál je ukladaný priebežne v internej pamäti pokladnice. Ten je možné po jej zaplnení exportovať na pamäťovú kartu, resp. preniesť prostredníctvom komunikačnej knižnice do PC a následne ho z pokladnice vymazať. Pre zjednodušenie práce s el. žurnálom je možné nastaviť automatický export žurnálu na pamäťovú kartu (nie je súčasťou balenia) pri vykonávaní dennej uzávierky.

Tabuľka 3.18 – Parametre text. žurnálu - prechod po menu šípkami ← alebo →

Menu	SKR.*	Názov podmenu	Popis podmenu
Textový žurnál	1	Tlač žurnálu	Vytlačí žurnál na účtenku
	2	Export na SD	Uloží žurnál na pamäťovú kartu
	3	Zmazanie žurnálu	Vymaže žurnál po predchádzajúcom exporte alebo prenesení do PC
	4	Veľkosť žurnálu	Zobrazí voľnú kapacitu žurnálu v percentách
	5	Nastavenia	Umožňuje nastavenie automatického exportu žurnálu po vykonaní dennej „Z“ uzávierky

BINÁRNY ŽURNÁL

Služi na uchovávanie štrukturovaných informácií o predaji. Uložené dáta je možné po prenose do PC použiť na vyhodnocovanie rôznych štatistík predaja.

Tabuľka 3.19 – Binárny žurnál

Menu	SKR.*	Názov podmenu	Popis podmenu
Binárny žurnál	1	Export na SD	Uloží žurnál na pamäťovú kartu
	2	Zmazanie žurnálu	Vymaže žurnál po predchádzajúcom exporte alebo prenesení do PC
	3	Veľkosť žurnálu	Zobrazí voľnú kapacitu žurnálu v percentách
	4	Nastavenia	Umožňuje zvoliť nastavenie automatického exportu žurnálu po vykonaní dennej „Z“ uzávierky

***OBSLUHA POKLADNICE
V REGISTRAČNOM REŽIME***

V nasledujúcich kapitolách sú popísané funkcie pokladnice, ktoré môžete využívať v registračnom režime. V tomto režime si pokladnica uchováva všetky finančné operácie. Všetky nižšie popísané funkcie si môžete najprv vyskúšať v tréningovom režime bez uchovávania finančných údajov v pokladnici.

Pred uvedením do prevádzky pokladnica tlačí v každom treťom riadku výstupu text „Skúška pokladnice“. Takéto účtenky nie je možné použiť ako daňový doklad a slúžia len na odskúšanie práce s pokladnicou. Uvedením pokladnice do prevádzky budú znulované všetky počítačové údaje pokladnice.

Podľa zákona 289/2008 Z. z. §7 odst. 4) elektronickú registračnú pokladnicu môže uvádzať do prevádzky len servisná organizácia. Servisná organizácia uvádza elektronickú registračnú pokladnicu do prevádzky zaznamenaním údajov uvedených v § 4 ods. 4 písm. a) do fiskálnej pamäte; túto skutočnosť servisná organizácia zaznamená do knihy elektronickej registračnej pokladnice s uvedením dátumu a času a záznam potvrdí odtlačkom pečiatky, ak ju servisná organizácia má vyhotovenú, a podpisom fyzickej osoby, ktorá elektronickú registračnú pokladnicu uviedla do prevádzky, s uvedením jej mena a priezviska.

Údaje, ktoré sa zaznamenávajú do fiskálnej pamäte sú definované v § 4 ods. 4 písm. a):

1. ochranný znak,
2. daňový kód elektronickej registračnej pokladnice,
3. obchodné meno, sídlo alebo miesto podnikania podnikateľa a predajné miesto, ak je odlišné od sídla alebo miesta podnikania,
4. daňové identifikačné číslo, ak podnikateľ nie je platiteľom dane z pridanej hodnoty,
5. identifikačné číslo pre daň z pridanej hodnoty, ak podnikateľ je platiteľom dane z pridanej hodnoty,
6. dátum a čas uvedenia elektronickej registračnej pokladnice do prevádzky,
7. sadzba dane z pridanej hodnoty pre minimálne tri sadzby dane z pridanej hodnoty,
8. minimálne dve meny.

Od uvedenia pokladnice do prevádzky musí byť na každom pokladničnom doklade vytlačený ochranný znak: . Podľa §4 ods 2. písm. a) bod 7 musí elektronickej registračnej pokladnice zabezpečovať vytlačenie ochranného znaku len na pokladničnom doklade a páske dennej uzávierky, a to až po vytlačení iných údajov uvedených v § 8 ods. 1 a § 12 ods. 2.



STAVY A FUNKCIE, KTORÉ JE POTREBNÉ POZNAŤ PRED ZAČIATKOM ÚČTOVANIA

Ak sú na klávese dve funkcie, funkcia v dolnej časti klávesu je vybraná priamym stlačením, pri výbere hornej funkcie je potrebné pred vlastným stlačením pridržať kláves  (SHIFT).

Upozornenie na chybu - kláves ZMAZAŤ

Pri chybnom použití funkčného klávesu alebo pri prekročení rozsahu účtovania sa na displeji zobrazí popis chyby. Popis chyby odstránite stlačením klávesu  CLEAR. Potom zadajte správne údaje.

Klávesy pre určenie platby HOTOVOŠŤ, ŠEK a KREDIT





Všetky obchodné transakcie sú ukončené stlačením niektorého z klávesov pre určenie platby, resp. ich kombináciou. Podľa spôsobu zaplatenia účtu (v hotovosti, kreditnou kartou, šekom a pod.) transakciu ukončíme stlačením jedného z klávesov  TOTAL,  CREDIT, alebo  CHECK.

Pred samotným stlačením tlačidla pre určenie platby, je možné zadať hodnotu, ktorú chce zákazník zaplatiť danou platbou. Pokiaľ je zadaná hodnota menšia ako požadovaná čiastka, pokladnica vyzve na doplatenie dlžnej sumy (možnosť kombinovať jednotlivé platby), v opačnom prípade pokladnica zobrazí čiastku, ktorú je potrebné vydať.

Pri platbe kreditnou kartou, alebo šekom, sa táto platba ani hodnota účtenky na zaplatenie nezaokrúhli.

Poznámka: Medzisúčet sa *priebežne zobrazuje nezaokrúhlene.*



Prihlasovanie pokladníka

Pri prihlasovaní pokladníka sa volí názov účtu pokladníka tlačidlami  . Po zvolení pokladníka, sa potvrdí pokladník tlačidlom  TOTAL a pokladnica vyzve pokladníka na zadanie prístupového hesla. Po zadaní hesla, klávesom  TOTAL sa potvrdí heslo a po úspešnom prihlásení sa pokladnica prepne do registračného režimu. Pokiaľ bolo zadané nesprávne heslo, pokladnica upozorní obsluhu na túto skutočnosť.

Zmena pokladníka

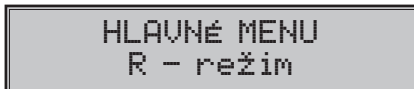
Zmena pokladníka sa uskutoční odhlásením z hlavného menu pokladnice a následným prihlásením sa.



Odhlásenie sa uskutoční stláčaním tlačidla   (MENU) v hlavnom menu, až kým sa nezobrazí správa „Odhlásený...“. Po odhlásení treba postupovať s prihlásením pokladníka ako je popísané v predchádzajúcej časti.





Odhlásenie pokladníka je možné realizovať len za predpokladu, že aspoň jednému z pokladníkov bolo pridelené heslo.

Upozornenie:

Na základe zákona 289/2008 Z. z. §4 ods. 2 písm. a) bod 1. musí pokladnica zabezpečovať „vyhotovenie dennej uzávierky, ak bola v elektronickej registračnej pokladnici v daný deň evidovaná tržba a do 24.00 hodiny daného dňa nebola vyhotovená denná uzávierka, pričom pokladničný doklad, ktorého vyhotovenie sa začalo pred 24.00 hodinou, bude započítaný do dennej uzávierky daného dňa a vyhotovenie ďalšieho pokladničného dokladu bude možné začať až po vyhotovení dennej uzávierky“.

Pokladnica na základe citovaného § neumožní pokračovať v účtovaní po 24. hodine, ak za predchádzajúci deň nebola vykonaná uzávierka. Pokladnica vyzve obsluhu k vykonaniu dennej uzávierky a až po jej vykonaní je možné pokračovať v účtovaní na pokladnici.

MENU REGISTRAČNÉHO REŽIMU

Do tohoto menu vstúpíte z registračného režimu (z režimu predaja) stlačením klávesu  (MENU). Stláčaním tlačidiel  alebo  sa pohybuje po jednotlivých položkách menu, ktoré sú bližšie popísané v tabuľke 4.1 a nasledujúcich kapitolách. Stlačením klávesu  TOTAL vstúpíte do vybranej položky menu, resp. vykonáte danú funkciu pokladnice.

Tabuľka 4.1 – Štruktúra menu registračného režimu





Režim	SKR.*	Názov menu	Popis menu
Registračný režim	1	Predaj	Režim predaja
	2	Vklad hotovosti	Vklad hotovosti, napr. na začiatku dňa
	3	Výber hot./šekov	Výber hotovosti, resp. šekov v hlavnej a vedľajšej mene
	4	Vrátenie	Vrátenie tovaru (refund)
	5	Faktúra	Úhrada faktúry
	6	Vrátenie faktúry	Vrátenie faktúry

* skratky sa používajú pre rýchlejšiu navigáciu v menu

VZORY ZÁKLADNÝCH POSTUPOV PRI ÚČTOVANÍ



Upozornenie:

Skúšanie účtovania položiek realizujte v T-režime. (T režim je aktívny po uvedení pokladnice do prevádzky - sfiskalizovaní).

- 1) Prihláste sa heslom pokladnica.
- 2) Pokladnicu prepnite do registračného režimu „R“ (tréningového režimu „T“).
- 3) Zadajte kód predávanej položky.
- 4) Stlačte kláves  (PLU).
- 5) Opakujte bod č. 3 a 4 pre všetky položky, ktoré chcete zaúčtovať.
- 6) Ak ste zaúčtovali všetky položky stlačte kláves  (MEDZISÚČET). Na displeji sa zobrazí celková hodnota predaja s daňou.
- 7) Oznámte čiastku zákazníkovi.
- 8) Zadajte čiastku, ktorú Vám zákazník dal a stlačte zodpovedajúci kláves typu platby:  CELKOM (HOTOVOSŤ),  CR (KREDIT), alebo  CR (ŠEK).
- 9) Na displeji sa zobrazí čiastka, ktorú máte zákazníkovi vrátiť, v prípade ak je požadovaná suma menšia ako obdržaná čiastka.
- 10) Odtiahnite účtenku a podajte ju zákazníkovi súčasne s vydanými peniazmi.

Obrázok 4.1 – Vzorová účtenka nákupu:

- 1 - hlavička (logo) účtenky, identifikačné údaje prevádzky,
- 2 - identifikačné údaje subjektu,
- 3 - dátum,
- 4 - čas,
- 5 - poradové číslo fiskálneho pokladničného dokladu od poslednej Z finančnej uzávierky,
- 6 - meno pokladníka,
- 7 - názov položky,
- 8 - priradená daňová hladina,
- 9 - predané množstvo a jednotková cena,
- 10 - predajná cena položky,
- 11 - súčet základu dane z pridanej hodnoty (12) a výšky dane z pridanej hodnoty (13) v členení podľa sadzieb,
- 12 - základ dane z pridanej hodnoty, ak podnikateľ je platiteľom dane z pridanej hodnoty v členení podľa sadzieb,
- 13 - výška dane z pridanej hodnoty alebo údaj o slobodení od dane z pridanej hodnoty, ak podnikateľ je platiteľom dane z pridanej hodnoty v členení podľa sadzieb,
- 14 - súčet základov dane z pridanej hodnoty, ak podnikateľ je platiteľom dane z pridanej hodnoty,
- 15 - súčet výšky daní z pridanej hodnoty, ak podnikateľ je platiteľom dane z pridanej hodnoty,
- 16 - hodnota nákupu,
- 17 - daňový kód pokladnice,
- 18 - ochranný znak označujúci každý platný fiskálny doklad.
- 19 - QR kód pre bločkovú lotériu

1	POTRAVINY ABC Prev.: Hlavná 67 Námestie mládeže 3 080 01 Prešov IČ DPH: SK20200123		
2	Dakujeme D O V I D E N I A		
7	Mlieko	1,17.90	
9	= 17.90A	8
	Jogurt		
	1,8.90	= 8.90A	10
	Velo	1,22.70	
	= 22.70A		
	Mydlo	5,12.30	
	= 61.50A		
	Medzisúčet	111.00	
	Celkom EUR	111.00	
	Zaokrúhlenie	0.00	
	Hotovosť	EUR 111.00	16
	Zdaniteľné A	111.00	
	Základ dane A	93.28	
	DPH A 19.00%	17.72	13
	Predaj celkom	111.00	
	Základ dane celkom	93.28	
	DPH celkom	17.72	15
3	09-07-2010	10:03	4
5	0005	Pokladník1	6
	DKP: 42020012345006		17
			18
			19
	Bločková lotéria		

PREDAJ TOVARU

Tovarovým položkám sú pridelené čísla (čísla PLU), napr. maslo RAMA-5, mlieko polotučné-23, Rum-189 a pod. V pokladnici sú pod jednotlivými číslami PLU naprogramované údaje o tovare - názov, cena, priradenie k tovarovej skupine a pod. Zadaním čísla PLU a stlačením klávesu **[PLU]** (PLU) sa údaje automaticky vyhládajú v databáze tovarových položiek a zaúčtujú sa.

Účtovanie pomocou PLU umožňuje viesť evidenciu o predaji jednotlivých položiek, na účtenke vyvolať názvy jednotlivých položiek z pamäte pokladnice, automaticky vyvolať cenu a transakciu zaradiť do tovarových skupín. Odstraňuje chyby personálu pri účtovaní, názvami každej položky na účtenke sprehladňuje predaj a zvyšuje rýchlosť účtovania. Pri tomto spôsobe účtovania získate prehľad o predaji každej jednotlivej položky.

Základné účtovanie PLU

Príklad: Zákazník si kúpi Syr Encián s cenou 0.90 a Maslo Flóra s cenou 1.04:

Postupnosť krokov	Displej obsluhy	Účtenka
POKS 1 [PLU]	1*Syr Encián 0.90	Syr Encián 1*0.90 = 0.90A
TUV 2 [PLU]	1*Maslo Flóra 1.04	Maslo Flóra 1*1.04 = 1.04A
ST <small>OSTOTAL</small>	Medzisúčtet 1.94	Medzisúčtet ----- 1.94
TL <small>TOTAL</small>	Hotovosť 1.94 EUR	Celkom 1.94 Hotovosť 1.94 ----- Zdanit. A 1.94 Bez DPH A 1.63 DPH A 19.00% 0.31 Predaj celkom 1.94 Bez DPH celkom 1.63 DPH celkom 0.31

Opakované účtovanie položky

Príklad: Zákazník si kúpi jeden syr (položka číslo 1: Syr Encián s cenou 0.90), ktorý je už naučtovaný a rozhodne sa, že si kúpi aj druhý kus:

Postupnosť krokov	Displej obsluhy	Účtenka
POKS 1 [PLU]	1*Syr Encián 0.90	Syr Encián 1*0.90 = 0.90A
[PLU]	1*Syr Encián 2 0.90	Syr Encián 1*0.90 = 0.90A
ST <small>OSTOTAL</small>	Medzisúčtet 1.80 EUR	Medzisúčtet ----- 1.80
TL <small>TOTAL</small>	Hotovosť 1.80 EUR	Celkom 1.80 Hotovosť 1.80 ----- Zdanit. A 1.80 Bez DPH A 1.51 DPH A 19.00% 0.29 Predaj celkom 1.80 Bez DPH celkom 1.51 DPH celkom 0.29

Násobenie množstva PLU

Príklad: Zákazník kupuje 12 kusov syra Encián (PLU č. 1) s naprogramovanou cenou 0,90 EUR.

Postupnosť krokov	Displej obsluhy	Účtenka
	12*	
	12*Syr Encián 10.80	

Predaj PLU s inou ako naprogramovanou cenou

Pokladnica môže byť naprogramovaná tak, že pre účtovanie pomocou tovarových položiek je možné použiť cenu naprogramovanú alebo zadanú z klávesnice (viď kapitola Programovanie pokladnice – Tovarové položky). Zákazník dostal špeciálnu cenu, ale dané PLU už má cenu naprogramovanú. V nasledujúcom príklade PLU č. 2 má naprogramovanú cenu 1,04 ale špeciálna cena je 0,95 EUR.

Postupnosť krokov	Displej obsluhy	Účtenka
	CENA 0.95	
	1*Maslo Flóra 0.95	

Predaj násobného počtu PLU s inou ako naprogramovanou cenou

Príklad: Zákazník kupuje 12 kusov položky Syr Encián (PLU č. 1 s cenou 0,90 EUR). Pri tomto množstve dostane špeciálnu cenu 0,83 EUR zadanú z klávesnice. (Jednotkovú cenu môžete násobiť aj desatinným číslom (1,5; 0,125; a pod.). Násobenie číslami s desatinnou časťou sa používa na priamy predaj váženého tovaru (mäso, zelenina, šaláty, a podobne), kde je určená jednotková cena (napríklad za 1 kg, za 100g, a pod.).

Postupnosť krokov	Displej obsluhy	Účtenka
	12*	
	Cena 0.83	
	12*Syr Encián 9.96	

Účtovanie dvakrát násobenej ceny pomocou PLU

Príklad: Naprogramovaná cena na meter štvorcový koberca je 1,06 EUR (príklad PLU č.3 – Koberec). Zákazník kupuje 3x5 metrov štvorcových.

Postupnosť krokov	Displej obsluhy	Účtenka
	3*5*	
	3*5* Koberec 15.90	

Je možné použiť aj ručné zadanie ceny, postup bol uvedený v kapitole „Predaj PLU s inou ako naprogramovanou cenou“.

Účtovanie so zlomkovým množstvom

Príklad: Cena je určená pre balenie 5 kusov (napr. krabička žiaroviek) v cene 1.99 EUR. Zákazník kupuje len 3 ks. Postup:

Postupnosť krokov	Displej obsluhy	Účtenka
	3/5*	
	3/5* žiarovka 40W 1.19	

Je možné použiť aj ručné zadanie ceny, postup bol uvedený v kapitole „Predaj PLU s inou ako naprogramovanou cenou“.

ĎALŠIE MOŽNOSTI PREDAJA

Predaj linkovaných položiek

Ak má predané PLU naprogramovanú k sebe aj linkovanú položku (obal, prepravka, akciový tovar,...), pokladnica automaticky pokračuje v predaji prilinkovanej položky (pozri kapitolu Programovanie pokladnice – Tovarové položky).

Pravidlá platné pre účtovanie linkovaných položiek:

- Zrušením hlavnej položky z nákupu sa automaticky zruší aj prilinkovaná položka.
- Vrátením hlavnej položky sa automaticky zaúčtuje aj vrátenie prilinkovanej položky.
- Prilinkovaná položka sa zaúčtuje s rovnakým množstvom ako hlavná položka.
- Zaúčtovanie zľavy/prirážky na hlavnú položku sa neprejaví na prilinkovanej položke, ale len na hlavnej PLU.
- Cena hlavnej položky zadaná z klávesnice sa neuplatní u prilinkovanej položky.

Účtovanie vratných obalov

Pri programovaní vratného obalu je potrebné nastaviť príslušný príznak (PLU-vr. obal – áno), viac v kapitole Programovanie pokladnice – Tovarové položky. Následne je možné danú tovarovú položku prilinkovať k inej.

Príklad: Zákazník kupuje Pivo Šariš 12% (PLU č.4 s cenou 0,62 EUR), k tovarovej položke č. 4 je prilinkované PLU č.100 (Fľaša s cenou 0,13 EUR).

Postupnosť krokov	Displej obsluhy	Účtenka
	1*Fľaša 0.13	
	Medzisúčet 0.75 EUR	
	Hotovosť 0.75 EUR	

Poznámka:

V prvom kroku sa na displeji na krátku chvíľu najskôr zobrazí informácia o predaji piva, vzápätí sa zobrazí informácia o predaji prilinkovanej položky (fľaše).

Účtovanie tovaru pomocou čiarového kódu

- predaj nasnímaním čiarového kódu

K pokladnici je možné pripojiť snímač čiarových kódov. Predaj tovaru pomocou tohto snímača spočíva v jednoduchom nasnímaní čiarového kódu z obalu tovaru. Pre správnu funkčnosť snímača čiarového kódu s pokladnicou je potrebné naprogramovať parametre snímača a pokladnice (viď. Programovanie pokladnice – Periférie).

Príklad 1: Predaj 3 ks tovaru pomocou snímača čiarových kódov.

Postupnosť krokov	Displej obsluhy	Účtenka
		3*
zoslánanie čiarového kódu	3* Maslo Rama 3.48	Maslo Rama 3 * 1.16 = 3.48A



Poznámka:

Čiarový kód musí byť naprogramovaný pre dané PLU



- predaj tovaru ručne zadaného čiarového kódu

V nutných prípadoch, keď nastane porucha snímača čiarového kódu, alebo čiarový kód nie je možné skenerom prečítať, je možné vykonať predaj tovaru ručným zadaním čiarového kódu priamo cez klávesnicu.

Príklad 2: Predaj jedného tovaru s čiarovým kódom 8586001760096.



Postupnosť krokov	Displej obsluhy	Účtenka
	8586001760096	Pivo 12% 1 * 0.41 = 0.41A
	1* Pivo 12% 0.41	

Príklad 3: Predaj 5 kusov tovaru s čiarovým kódom 8586001760096.





Postupnosť krokov	Displej obsluhy	Účtenka
		5*
	8586001760096	Pivo 12% 5 * 0.41 = 2.05A
	5*Pivo 12% 0.41	

Zadanie množstva pomocou pripojených elektronických váh

Pokladnica Euro-50 je schopná načítavať hmotnosť váženého tovaru priamo z pripojenej elektronickej váhy. Komunikácia s váhou je možná len v režime „R“ alebo „T“. Elektronickej váhy sa pripája k pokladnici cez port, ktorý bol nastavený v menu „Periférie - Váhy“ (port pre váhy je voliteľným príslušenstvom).

Po vyvolaní komunikácie (načítanie hmotnosti) s elektronickej váhou stlačením klávesu  SCALE je možné meniť hmotnosť váženého tovaru (pridávať alebo uberať tovar) dovtedy, pokiaľ na klávesnici nestlačíte ďalší kláves. Po načítaní hmotnosti váženého tovaru do pokladnice stačí zadať kód položky a stlačiť kláves  (PLU). Ak hmotnosť na váhach nie je ustálená, alebo je záporná, prípadne nulová, tovar nie je možné zaúčtovať.

Príklad: Predaj tovaru č. 21 (PLU 21) s načítaním hmotnosti 0,253 kg z elektronických váh.

Postupnosť krokov	Displej obsluhy	Účtenka
 (načítanie hmotnosti z el. váhy)	Uáženie... 0.253	Mandariníky $0.253 * 1.04 = 0.26A$
  	0.253*Mandariníky 0.26	









Pre správnu činnosť elektronickej váhy pripojenej k pokladnici je potrebné naprogramovať v programovacom režime pokladnice typ pripojenej váhy (viď. kapitola „Periférie - Váhy“).

O možnosti pripojenia konkrétnych typov elektronickej váhy sa informujte u svojho dodávateľa pokladnice.

OPRAVY A ZRUŠENIE

Mazanie

Príklad: Zadali ste nesprávnu cenu, ktorá ešte nebola vytlačená V nasledujúcom príklade číslo 1230 bolo zadané chybné namiesto správneho čísla 1290.

Postupnosť krokov	Displej obsluhy
   	1230
	16-01-2008 R 14:57:50
   	1290







Zrušenie (storno)

Funkcia zrušenie (storno) sa používa len na opravu predaných položiek v jednom konkrétnom, ešte neukončenom nákupe.

Príklad použitia: V nákupe sme omylom zaúčtovali zlú položku alebo si zákazník rozmyslel kúpu danej položky.

- Zrušenie poslednej načítovanej položky - priame zrušenie.

Postup: Predali ste položku Syr Encián a Maslo Flóra, ale maslo chcete z nákupu odstrániť a ukončiť nákup:

Postupnosť krokov	Displej obsluhy	Účtenka
 	1*Syr Encián 0.90	Syr Encián $1 * 0.90 = 0.90A$ Maslo Flóra $1 * 1.04 = 1.04A$ Storno Maslo Flóra $1 * 1.04 = -1.04A$ ----- Celkom 0.90 Hotovosť 0.90
 	1*Maslo Flóra 1.04	
	Storno -1.04	
	Hotovosť 0.90 EUR	

- Zrušenie jedného z predchádzajúcich záznamov (nie posledného zaúčtovaného) - nepriame zrušenie.

Postup: Ak chcete zrušiť v nákupe jeden z predchádzajúcich tovarov (nie posledný), je potrebné si ho pomocou šípiek (↑) alebo (↓) nalistiť v zozname predaných položiek, potom zrušiť tlačidlom (RF 5) (ZRUŠIŤ).

Príklad: Predali ste Syr Encián a Maslo Flóra a následne chcete zrušiť z nákupu položku Syr Encián:

Postupnosť krokov	Displej obsluhy	Účtenka
FOR 1 PLU	1*Syr Encián 1 0.90	Syr Encián 1*0.90 = 0.90A
TOV 2 PLU	1*Maslo Flóra 1 1.04	Maslo Flóra 1*1.04 = 1.04A
↑	1*Maslo Flóra (2) 1.04	Storno Syr Encián
↑	1*Syr Encián (1) 0.90	1*0.90 = -0.90A
RF 5	Storno -0.90	----- Celkom 1.04 Hotovosť 1.04
TL TOTAL	Hotovosť 1.04 SKK	

Poznámka:

Číslo v zátvorke určuje poradové číslo položky v nákupe.

- Zrušenie (anulácia) celej účtenky.

Postup: Ak chcete zrušiť celú účtenku, postupujte nasledovne:

Postupnosť krokov	Displej obsluhy	Účtenka
FOR 1 PLU	1*Syr Encián 0.90	Syr Encián 1*0.90 = 0.90A
TOV 2 PLU	1*Maslo Flóra 1.04	Maslo Flóra 1*1.04 = 1.04A
ST SUBTOTAL	Medzisúčtet 1.94 EUR	Medzisúčtet 1.94
RF 5	Anulácia účtenky -1.94	Anulovaná účtenka

PRIRÁŽKY A ZĽAVY

Percentuálna prirážka a percentuálna zľava na položku

Pokladnica dovoľuje naprogramovať výšku percentuálnej sadzby, ktorú môžete účtovať ako prirážku klávesom (RF 4) (PERCENTUÁLNA PRIRÁŽKA) a zľavu klávesom (RF 5) (PERCENTUÁLNA ZĽAVA) a taktiež limit pre ručné zadávanie zľavy alebo prirážky pri predaji. Ak potrebujete účtovať inú sadzbu ako je predprogramovaná, zadajte pred stlačením klávesu (RF 4) (PERCENTUÁLNA PRIRÁŽKA), alebo (RF 5) (PERCENTUÁLNA ZĽAVA) číselnú hodnotu prirážky alebo zľavy. Hodnota novej sadzby bude akceptovaná len vtedy, ak neprekračuje naprogramovaný limit pre ručné zadanie; a uplatní sa len pre jednu registráciu.

Prirážky alebo zľavy nie je možné aplikovať na tovarové položky, ktoré sú naprogramované ako vratné obaly. Ak boli v nákupe zaúčtované vratné obaly, po aplikovaní prirážky/zľavy na nákup (po stlačení **ST**) sa neaplikuje na vratné obaly.

Postup aplikácie naprogramovanej percentuálnej zľavy: (podmienka: naprogramované hodnoty v P-režime pre prirážky a zľavy, pozri kapitolu Programovanie pokladnice – Prirážky a zľavy), chceme na položku Syr Encián aplikovať naprogramovanú 10% zľavu:

Postupnosť krokov	Displej obsluhy	Účtenka
PORS 1 PLU	1*Syr Encián 0.90	Syr Encián 1*0.90 = 0.90 A
-€ %-	Zľava %- -0.09	Zľava 10.00% -0.09 A
TL TOTAL	Hotovosť 0.81 EUR	

• pre aplikáciu prirážky postupujeme podobne, namiesto klávesu **-€** (PERCENTUÁLNA ZĽAVA) stlačíme kláves **+€** (PERCENTUÁLNA PRIRÁŽKA).

Postup ručného zadania percentuálnej zľavy: (podmienka: naprogramované hodnoty limitov v P-režime pre prirážky a zľavy, pozri kapitolu Programovanie pokladnice – Prirážky a zľavy), chceme na položku Syr Encián aplikovať 5% zľavu (ak je prirážka alebo zľava vyššia ako limit pre ručné zadania zobrazí sa chyba):



Postupnosť krokov	Displej obsluhy	Účtenka
PORS 1 PLU	1*Syr Encián 0.90	Syr Encián 1*0.90 = 0.90 A
AKL 5 -€ %-	Zľava %- -0.05	Zľava 5.00% -0.05 A
TL TOTAL	Hotovosť 0.85 EUR	



• pre aplikáciu ručného zadania percentuálnej prirážky postupujeme podobne, namiesto klávesu **-€** (PERCENTUÁLNA ZĽAVA) stlačíme kláves **+€** (PERCENTUÁLNA PRIRÁŽKA).

Percentuálna prirážka a percentuálna zľava na medzisúčtet





Postup: Ak majú mať všetky položky v rámci transakcie (nákupu) pripočítanú rovnakú zľavu alebo prirážku je možné ju načítať naraz pre celú transakciu (nákup). Je nutné nablokovať celý nákup (všetky položky), zatlačiť **ST** (SUBTOTAL (MEDZISÚČET)) a aplikovať naprogramovanú, alebo ručne zadanú prirážku alebo zľavu.



Príklad: Na predané ľubovoľné položky s celkovou cenou napríklad 23,00 EUR uplatním naprogramovanú 10% zľavu:

Postupnosť krokov	Displej obsluhy	Účtenka
predaj položiek		Medzisúčet 23.00
	Medzisúčet 23.00 EUR	Zľava na MS 10.00% -2.30
	Zľava %- -2.30	Celkom 20.70
	Hotovosť 20.70 EUR	Hotovosť 20.70

- pre aplikáciu percentuálnej prirážky na celý nákup postupujeme podobne, namiesto klávesu  (PERCENTUÁLNA ZĽAVA) stlačíme kláves  (PERCENTUÁLNA PRIRÁŽKA).

Postup ručného zadania zľavy: Použijeme predchádzajúci príklad ale s ručne zadanou zľavou 4%.

Postupnosť krokov	Displej obsluhy	Účtenka
predaj položiek		Medzisúčet 23.00
	Medzisúčet 23.00 EUR	Zľava na MS 4.00% -0.92
 	Zľava %- -0.92	Celkom 22.08
	Hotovosť 22.08 EUR	Hotovosť 22.08

- pre aplikáciu ručne zadanej percentuálnej prirážky na celý nákup postupujeme podobne, namiesto klávesu  (PERCENTUÁLNA ZĽAVA) stlačíme kláves  (PERCENTUÁLNA PRIRÁŽKA).

Hodnotová prirážka a hodnotová zľava

Pokladnica umožňuje aplikovanie hodnotovej prirážky alebo zľavy na posledne zaúčtovanú položku alebo na všetky položky v nákupe. Veľkosť zadanej hodnotovej prirážky alebo zľavy nemôže byť väčšia, ako je hodnota položky, prípadne skupiny položiek (medzisúčet), na ktorú je prirážka alebo zľava aplikovaná.

Zadávanie hodnotovej prirážky/zľavy je podmienené nastavením limitu percentuálnej prirážky/zľavy. Ak je limit percentuálnej prirážky/zľavy nastavený na hodnotu 0, nie je možné zadávať ani hodnotovú prirážku/zľavu. Ak je hodnota nenulová, je zadávanie hodnotovej prirážky/zľavy povolené.

Postup zadania hodnotovej zľavy na medzisúčtet: Použijeme predchádzajúci príklad, ale s ručne zadanou hodnotovou zľavou 10,00 EUR.

Postupnosť krokov	Displej obsluhy	Účtenka
predaj položiek		
ST START	Medzisúčtet 25.00 EUR	Medzisúčtet 25.00 Zľava na MS -10.00 -----
POS 1 0 . 0 0 SHIFT -€ %-	Zľava - -10.00	Celkom 15.00 Hotovosť 15.00
TL TOTAL	Hotovosť 15.00 EUR	

• pre aplikáciu hodnotovej prirážky na medzisúčtet postupujeme podobne, namiesto klávesov **SHIFT** **-€ %-** stlačte **SHIFT** **+€ %+**.

Postup zadania hodnotovej zľavy na položku: Zľava na syr Encián v hodnote 0,90 EUR.

Postupnosť krokov	Displej obsluhy	Účtenka
POS 1 PLU	1*Syr Encián 0.90	
ALT+ 0 . 5 0 SHIFT -€ %-	Zľava - -0.50	Syr Encián 1*0.90 0.90A Zľava -0.50A
TL TOTAL	Hotovosť 0.40 EUR	







• pre aplikáciu hodnotovej prirážky na položku postupujeme podobne, namiesto klávesov **SHIFT** **-€ %-** stlačte **SHIFT** **+€ %+**.

VRÁTENIE

Vrátenie tovaru

Funkcia sa používa pri reklamácii, resp. vrátení tovaru z akejkoľvek inej príčiny. Túto funkciu je možné použiť jedine ako samostatnú operáciu, nemožno ju použiť počas otvoreného (rozblokovaného) nákupu.

V súlade s vyhláškou o registračných pokladniciach sa hodnota operácie vrátenia tovaru zarátava do počítadla „Záporný obrat“. V pokladnici sa k tomuto účelu používa menu „Vrátenie“. **Postup:** Vrátenia položky syr Encián s naprogramovanou cenou (0,90 EUR).

Postupnosť krokov	Displej obsluhy	Účtenka
R-režim	08-05-2008 R 12:00:00	<div style="border: 1px solid black; padding: 5px;"> Vrátenie tovaru Syr Encián 1*0.90 = -0.90A ----- Celkom -0.90 Hotovosť 0.00 Vydať 0.90 </div>
zatlačte tlačidlo 	REGISTRÁCIA Predaj	
šípkami  alebo  prejdite na menu VRÁTENIE	REGISTRÁCIA Vrátenie	
potvrďte tlačidlom 	Vrátenie tovaru	
 	1*Syr Encián -0.90	
potvrďte tlačidlom 	UYDAŤ 0.90 EUR	







Poznámka:

V tomto menu vrátenia je možné použiť všetky predchádzajúce spôsoby predaja položky (zadania ceny, násobného, deleného množstva, ...). Nie je možné použiť operácie prirážok a zliav!

Vrátenie obalu

Funkcia sa používa pri vrátení obalov (fľaša, prepravka, sud, ...). V súlade s vyhláškou o registračných pokladniciach sa hodnota operácie vrátenia zarátava do záporného obratu. V pokladnici sa k tomuto účelu používa kláves  (VRÁTENIE OBALU). Funkciu vrátenia obalov je možné použiť samostatne, alebo v rámci rozblokovaného nákupu.

Postup: Vrátenie piatich fliaš naprogramovaných ako PLU č. 20 s naprogramovanou cenou (0,13 EUR). Je potrebné aby PLU č. 20 bolo naprogramované ako vratný obal (viď. kapitolu Programovanie pokladnice – Tovarové položky).

Postupnosť krokov	Displej obsluhy	Účtenka
R-režim	08-08-2008 R 12:00:00	<div style="border: 1px solid black; padding: 5px;"> Vrátenie Fľaša 5*0.13 -0.65G ----- Celkom -0.65 Hotovosť 0.00 Vydať 0.65 </div>
zatlačte tlačidlo 	Vrátenie obalu	
 	5*	
  	5*Fľaša -0.65	
ukončíte účtenku tlačidlom 	Vydať 0.65 EUR	













Pri vrátení obalov je možné použiť všetky predchádzajúce spôsoby predaja položky (zadania ceny, násobného, deleného množstva, ...). Nie je možné použiť operácie prirážok a zliav!

VKLAD HOTOVOSTI

Vklad sa používa na zaznamenávanie neobchodných platieb (vkladov). Príkladom je vloženie dennej počiatkovej hotovosti do zásuvky pokladnice. Pokladnica umožňuje vkladateľovi vytačiť doklad o vložení hotovosti. Podľa vašich požiadaviek doklad môže obsahovať aj meno vkladajúceho a dôvod vkladu. Meno a dôvod

je možné zadať až na 24 znakov alebo 12 znakov dvojitej šírky. Na vytlačennom doklade je ešte vyhradené miesto pre podpis vkladajúceho. Zadanie mena vkladajúceho a dôvod vkladu je nepovinné. Ak nechcete zadávať tieto údaje, stačí ukončiť operáciu vkladu dvojitým stlačením klávesu  TOTAL (CELKOM).

Postup: Vklad v hlavnej mene 1000,00 EUR v hotovosti:

















Postupnosť krokov	Displej obsluhy	Účtenka
R-režim	08-08-2008 R 12:00:00	<div style="border: 1px solid black; padding: 10px;"> <p>Hotovosť Vklad 1000.00</p> <p>MENO : Jano</p> <p>Dôvod vkladu: otvorenie dňa</p> <p>Podpis :</p> </div>
zatlačte tlačidlo 	REGISTRÁCIA Predaj	
šípkami  alebo  prejdite na menu Vklad hotovosti	REGISTRÁCIA Vklad hotovosti	
potvrďte tlačidlom 	Hodnota:	
      	Hodnota: 1000.00	
zadajte meno pokladníka, potvrďte tlačidlom 	Meno: Jano	
zadajte dôvod vkladu, potvrďte tlačidlom 	Dôvod: otvorenie dňa	

Vytlačí sa účtenka, v spodnej časti je možné podpísať pokladníkom tento doklad.

VÝBER HOTOVOSTI ALEBO ŠEKOV

Výber peňažnej hotovosti alebo šekov zo zásuvky pokladnice, ktorý nesúvisí s predajom, sa zaznamenáva pomocou operácie „výber hot./šekov“. Túto funkciu používame napríklad pri odvode tržby pri striedaní pokladníkov alebo pri potrebe znížiť množstvo peňazí v zásuvke. Pokladnica umožňuje vytlačiť doklad o výbere hotovosti v hlavnej mene, hotovosti vo vedľajšej. mene a tiež výbere šekov. Podľa vašich požiadaviek doklad môže obsahovať aj meno vyberajúceho a dôvod výberu. Meno a dôvod je možné zadať až na 24 znakov alebo 12 znakov dvojitej šírky. Na vytlačennom doklade je ešte miesto pre podpis vyberajúceho. Zadanie mena vyberajúceho a dôvod výberu je nepovinné. Ak nechcete zadávať tieto údaje, stačí ukončiť operáciu výber dvojitým stlačením klávesu  TOTAL (CELKOM).

Príklad: Výber 500,00 EUR (hlavná mena v hotovosti):

Postupnosť krokov	Displej obsluhy	Účtenka
R-režim	08-08-2008 R 12:00:00	Hotovosť Výber 500.00 MENO : Jano Dôvod výberu : koniec dňa Podpis :
zatlačte tlačidlo 	REGISTRÁCIA Predaj	
šípkami  alebo  prejdite na menu Výber hot./šekov	REGISTRÁCIA Výber hot./šekov	
potvrďte tlačidlom  , pokiaľ sa jedná o výber šekov, šípkami  alebo  prejdite na Šeky-hl. mena	Výber hot./šekov Hot.-hl. mena	
potvrďte tlačidlom 	Hodnota:	
      	Hodnota: 500.00	
zadajte meno pokladníka, potvrďte tlačidlom 	Meno: Jano	
zadajte dôvod výberu, potvrďte tlačidlom 	Dôvod: koniec dňa	

TIP: V prípade ak chcete vybrať celý obsah zásuvky (napríklad výber v hlavnej mene) je nutné zadať ako hodnotu výberu 0,00.













ÚHRADA FAKTÚRY A VRÁTENIE FAKTÚRY

Úhrada faktúry a vrátenie faktúry je špeciálny typ pokladničného dokladu, ktorý neobsahuje žiadne tovarové položky a slúži ako doklad k zaplateniu faktúry. Aby sme mohli vytvárať tento typ dokladu je nutné nastaviť jednu z daňových hladín na špeciálnu hodnotu, čím vyhradíme túto daňovú hladinu pre faktúry (viď kapitola Programovanie daňových sadzieb). V tejto daňovej hladine sa potom bude kumulovať celková suma za úhrady faktúr a vrátenie faktúr v rámci jedného obchodného dňa. Táto celková suma je potom spolu s počtom úhrad faktúr tlačенá na prehľadovej a dennej Z uzávierke.

Příklad: Úhrada faktúry v hodnote 250,00 EUR:



Postupnosť krokov	Displej obsluhy	Účtenka
R-režim	28-03-2011 R 12:00:00	Úhrada faktúry Číslo faktúry: 123456789 = 250.00 ----- Celkom EUR 250.00 Hotovosť EUR 250.00 ----- 28-03-2011 12:00 0004 POKLADN.01 ----- DKP:72420200123450066489X 
zatlačte tlačidlo 	REGISTRÁCIA Predaj	
šípkami  alebo  prejdite na menu Faktúra a potvrďte tlačidlom 	REGISTRÁCIA Faktúra	
Zadajte číslo faktúry (nepovinný údaj) a potvrďte tlačidlom 	číslo faktúry:	
      	Suma za úhradu: 250.00	
ukončíte účtenku ľubovoľným typom platby	123456789 250.00	

Příklad: Vrátene faktúry v hodnote 50,00 EUR

Postupnosť krokov	Displej obsluhy	Účtenka
R-režim	28-03-2011 R 12:00:00	Vrátene faktúry Číslo faktúry: 123456789 = -50.00 ----- Celkom EUR -50.00 Hotovosť EUR 0.00 Vydať EUR 50.00 ----- 28-03-2011 12:00 0004 POKLADN.01 ----- DKP:72420200123450066489X 
zatlačte tlačidlo 	REGISTRÁCIA Predaj	
šípkami  alebo  prejdite na menu Vrátene faktúry a potvrďte tlačidlom 	REGISTRÁCIA Vrátene faktúry	
Zadajte číslo faktúry (nepovinný údaj) a potvrďte tlačidlom 	číslo faktúry:	
     	Suma za úhradu: 50.00	
ukončíte účtenku tlačidlom 	123456789 -50.00	

ZADANIE REFERENČNÉHO ČÍSLA



Pri určitých transakciách je potrebné pre kontrolu vytlačiť na účtenke referenčné číslo. Do účtenky je možné zadať napr. identifikáciu zákazníka.

Pri začatí nájkupe, resp. pred začatím nájkupe, stlačte kombináciu klávesov   a následne zadajte referenčné číslo. Maximálna dĺžka referenčného čísla je 18 znakov (písmen alebo číslíc). Po zadaní čísla



potvrďte stlačením . Na displeji sa zobrazí nápis „Ref. č.“ a zadané číslo. Je možné pokračovať ďalej v účtovaní. Toto číslo sa vytlačí na účtenke v časti „informatívne údaje“.

Referenčné číslo je možné načítať aj prostredníctvom skenera čiarových kódov. Za referenčné číslo bude považovaný čiarový kód začínajúci číslami 22.

Poznámka:

V minulosti bol postup zadania referenčného čísla iný – najprv zadať referenčné číslo a až potom stlačiť kombináciu klávesov  . Pri tomto spôsobe zadávania referenčného čísla nie je možné zadávať do referenčného čísla písmená. Ak si želáte zmeniť spôsob zadávania referenčného čísla, obráťte sa na svoju zmluvnú servisnú organizáciu.





TLAČ KÓPIE POKLADNIČNÉHO DOKLADU

Pokladnica umožňuje vytlačenie kópie pokladničného dokladu, dokladu vkladu/výberu v R ako aj kópie X a Z finančnej dennej uzávierky. Takáto kópia neobsahuje ochranný znak a je označená textom “KÓPIA” a nie je ju možné použiť ako pokladničný doklad. Vytlačenie kópie vykonáte stlačením klávesu   (KÓPIA) po ukončení predaja, vkladu, uzávierky.

ÚČTOVANIE S VEDĽAJŠOU MENOU

Pokladnica Euro-50 je schopná pracovať s hlavnou a cudzou (vedľajšou) menou. Počítadlá finančných operácií sú vedené vždy v hlavnej mene, platby v cudzej mene sú prepočítavané podľa aktuálne nastaveného kurzu cudzej meny. Na účtenkách je zobrazovaná suma v cudzej mene, použitý výmenný kurz aj ekvivalent v domácej mene. Pre platbu v cudzej (vedľajšej) mene je potrebné, aby bola táto mena naprogramovaná (viď. kapitolu Programovanie pokladnice – Meny)

Platbu v cudzej mene je možné realizovať nasledovne:

- v prípade, že sa jedná o prvú platbu otvoreného nákupu je potrebné stlačiť tlačidlo  SUBTOTAL (MEDZISÚČET) čím sa zobrazí hodnota nákupu v hlavnej mene. Pre zvolenie cudzej meny je potrebné stlačiť tlačidlo  PRICE (CENA) a hodnota nákupu sa prepočíta na hodnotu v cudzej mene. Pokladnica následne očakáva ukončenie nákupu platbou v hotovosti bez zadania sumy, alebo zadanie sumy v cudzej mene prijatej od zákazníka a jej potvrdenie tlačidlom  TOTAL (CELKOM) pre platbu v hotovosti.
- ak už boli vykonané nejaké čiastkové platby je potrebné pre zvolenie cudzej meny stlačiť tlačidlo  PRICE (CENA), čím sa prepočíta ešte neuhradená hodnota nákupu na hodnotu v cudzej mene. Ďalej postupujeme rovnako ako v predošlom prípade.

Ak hodnota platby v cudzej mene prekročí pokladnicou požadovanú hodnotu pre ukončenie nákupu, v tom prípade pokladnica prepočíta výdavok do hlavnej meny a túto čiastku je potrebné zákazníkovi vydať.

Je možné použiť aj kombinovanú platbu, t.j. časť peňazí je zaplatená vedľajšou a zvyšok hlavnou menou. Pri platbe cudzou menou je možné použiť len platbu v hotovosti.

Evidencia platieb vo vedľajšej mene je tlačená na dennej uzávierke a uzávierke zásuvky.

Poznámka:

Kvôli možnosti nastavenia rozdielneho počtu desatinných miest pre rôzne meny (napr. pre EUR zobrazovanie a programovanie cien na 3 resp. 2 desatinné miesta, resp. pre inú cudziu menu zobrazovanie a programovanie cien na 2 desatinné miesta) doporučujeme pri zadávaní hodnôt do pokladnice používať desatinnú čiarku. Napr. pre zadanie 23.00 stačí stlačiť klávesy 23., pre zadanie 38.500 stačí stlačiť klávesy 38.5 a pokladnica automaticky doplní desatinné miesta podľa nastavenia príznaku danej meny pre zobrazovanie a programovanie cien.

TEXTOVÝ ŽURNÁL

(presná kópia pokladničných dokladov, viď. §2 zákona 289/2008 Z. z.).

Pokladnica uchováva kontrolnú účtenku v pamäti pokladnice v elektronickej forme. Textový žurnál má kapacitu na 18 990 riadkov (vrátane prázdnych), čo pri účtenkách s 3 položkami v 3 rôznych daňových hladinách predstavuje približne 450 účteniek.

Pre účely archivácie kontrolných záznamov je nutné použiť médium, ktoré spĺňa požiadavky zákona. Spoločnosť Elcom s. r. o. odporúča použiť DVD médiá typu GOLD (napr. DVD-R Archival Grade).

Pokladnica Euro-50 umožňuje prenos žurnálu do PC prostredníctvom funkcií komunikačnej knižnice, resp. exportovaním na pamäťovú kartu (nie je súčasťou pokladnice). Pokladnica umožňuje nastaviť aj automatický export elektronického žurnálu na SD kartu súčasne s vykonaním dennej uzávierky (P režim → Žurnál → Nastavenia → Autoexport). Pri tomto nastavení dôjde automaticky k vyexportovaniu žurnálu na pamäťovú kartu a jeho vymazaniu z pamäte pokladnice (za predpokladu, že nedošlo k chybe pri exporte).

Textový žurnál nie je možné vymazať, ak neprebehla úspešne operácia exportu, resp. stiahnutia do PC. V priebehu účtovania je obsluha pokladnice informovaná o blížiacom sa zaplnení kapacity pamäte pre žurnál. Správa sa zobrazuje pri zapnutí pokladnice po prekročení 80% zaplnenia a po prekročení 95%. V tomto prípade odporúčame stiahnuť (exportovať) textový žurnál, následne ho vymazať a pokračovať v účtovaní. Po úplnom zaplnení žurnálu pokladnica neumožní začatie novej účtenky až do vymazania žurnálu z pokladnice po predchádzajúcom exporte resp. stiahnutí do PC.

BINÁRNY ŽURNÁL

(kópia číselných údajov z pokladničných dokladov, viď. §2 zákona 289/2008 Z. z.).

Služi na ukladanie informácií z predaja a ich ďalšie spracovanie a vyhodnocovanie prostredníctvom PC. Možnosti pre prácu s binárnym žurnálom sú: export na SD, zmazanie, zistenie veľkosti. Pokladnica kontroluje zaplnenie žurnálu a po dosiahnutí hranice nad 80% začne obsluhu upozorňovať na tento stav.

Pre účely archivácie kontrolných záznamov je nutné použiť médium, ktoré spĺňa požiadavky zákona. Spoločnosť Elcom s. r. o. odporúča použiť DVD médiá typu GOLD (napr. DVD-R Archival Grade).

Binárny žurnál je zložený z dokumentov. Podporovaný je iba dokument predaja a vrátenia v registračnom a v tréningovom režime. Každý dokument je zložený z položiek, pričom výnimočné postavenie majú položky hlavička a koniec, ktoré ohraničujú dokument.

Jednotlivé položky sú zložené z hodnôt svojich prvkov, ktoré sú oddelené oddeľovačom TAB (0x09). Každá položka je ukončená koncom riadku NL (0x0A).

Popis položiek binárneho žurnálu:

DocumentHeader – začiatok dokumentu	
DOCHDR	dt
	dt:
	DocumentType – možné hodnoty
	SALE/RETURN/SALET/RETURNT/LOAN/LOANT/INVOICE/INVOICET
	Písmeno T na konci typu dokumentu indikuje tréningový režim

SoldItem – položka predaja, vrátenia, prípadne zrušenia	
SI	id text uuuu pppp q1 qo q2 rrrr i C D R L V
id:	ID tejto položky v nákupe
text:	PLUName
uuuu:	UnitPrice
pppp:	Price
q1:	prvé množstvo
q2:	druhé množstvo
qo:	QuantityOperator – možné hodnoty * a /
rrrr:	taxRate
i:	taxIdentifier – možné hodnoty A/B/C/...
C:	Container item – prítomnosť tejto hodnoty závisí od typu položky nákupu
D:	Descript item – prítomnosť tejto hodnoty závisí od typu položky nákupu
R:	Return operation – prítomnosť tejto hodnoty závisí od typu operácie
L:	Linked item – prítomnosť tejto hodnoty indikuje linkovanie danej položky na hlavnú (linkujúcu) položku.
V:	Void operation – prítomnosť tejto hodnoty závisí od typu operácie. Ak je hodnota prítomná, potom hodnota "id" identifikuje položku, ktorá bola zrušená.

ItemAdjustment – položka modifikácie ceny inej položky	
ADJI	id adjt pppp aaaa V
id:	ID položky v nákupe, ktorej cena sa modifikuje
adjt:	AdjustmentType – možné hodnoty P+/-V+/-V-
pppp:	veľkosť percentuálnej modifikácie pre P+ a P-
aaaa:	hodnota modifikácie
V:	Void operation – prítomnosť tejto hodnoty závisí od typu operácie

Void of Receipt – položka indikuje zrušenie nákupu	
RCPV	Za touto položkou nasleduje ešte RCPDT a RCPID

SubtotalAdjustment – položka modifikácie hodnoty medzisúčtu	
ADJSBTL	id adjt pppp ssss aaaa V
id:	ID tejto položky v nákupe
adjt:	AdjustmentType – možné hodnoty P+/-V+/-V-
pppp:	veľkosť percentuálnej modifikácie
ssss:	hodnota medzisúčtu, ktorá sa modifikuje (bez vratných obalov a linkovaných položiek)
aaaa:	hodnota modifikácie
V:	Void operation – prítomnosť tejto hodnoty závisí od typu operácie. Ak je hodnota prítomná, potom hodnota "id" identifikuje položku, ktorá bola zrušená.

TenderItem – položka platby		
TNDR	ct	tt aaa ffff rrrr
	ct:	CurrencyType – možné hodnoty CURN/CURF pre národnú/cudziu menu
	tt:	TenderType – možné hodnoty CASH/CHECK/CARD
	aaaa:	Amount – hodnota platby v národnej mene
	ffff:	Foreign – hodnota platby v cudzej mene, ak je to platba v cudzej mene
	rrrr:	exchangeRate – výmenný kurz cudzej meny, ak je to platba v cudzej mene

TotalItem – sumárna položka nákupu		
TTL	gggg	tttt rrrr
	gggg:	Gross – celková hodnota nákupu s daňou
	tttt:	Tax – celková hodnota dane
	rrrr:	Rounding – hodnota zaokrúhlenia ceny nákupu. Hodnota môže byť aj záporná.

TaxItem – položka daňovej hladiny použitej v nákupe		
TAXI	tl	rrrr gggg tttt
	tl:	TaxLevel – možné hodnoty A/B/C/...
	rrrr:	taxRate – sadzba dane v percentách
	gggg:	hodnota nákupu s daňou pre danú hladinu
	tttt:	hodnota dane v danej hladine

DocumentReferenceNumber		
DOCRFN	nnnnn	
	nnnnn:	referenčné číslo dokumentu

ReceiptDateTime – Dátum a čas účtenky		
RCPDT	DD.MM.YYYY	HH:MN:SS

ReceiptID – identifikácia účtenky		
RCPID	nn	rrrr OperatorName
	nn:	ECR number
	rrrr:	ReceiptNumber – nula pre LOAN a LOANT

DocumentTrailer – koniec dokumentu		
DOCTR		

LoanItem – vklad platidla do zásuvky		
LOAN	ct	tt aaa ffff rrrr
	Zoznam a popis atribútov položky je zhodný s položkou TNDR. Prakticky sa použije iba CURN , CASH a hodnota vkladu. Ostatné atribúty sú v rezerve pre prípad logovania výberu, prípadne aj vkladu v cudzej mene alebo šekov. Dokument LOAN/LOANT je ukončený rovnako ako dokument SALE, t.j. položkami RCPDT a RCPID.	

DOCHDR LOAN					
LOAN	CURN	CASH	123.00	0.00	0.000000
RCPDT	25.02.2009	15:13:06			
RCPID	01	0000	POKL.01		
DOCTR					

DOCHDR LOANT					
LOAN	CURN	CASH	321.00	0.00	0.000000
RCPDT	25.02.2009	15:13:37			
RCPID	01	0000	POKL.01		
DOCTR					

Príklad dokumentu binárneho žurnálu v textovom tvare:

DOCHDR SALE												
SI	1	chlieb	10.00	60.00	2.000	*	3.000	19.00	A			
SI	2	dezert	20.00	240.00	3.000	*	4.000	10.00	B			
SI	3	fľaša	4.00	4.00	1.000	*	1.000	0.00	G	C		
SI	4	džús	30.00	30.00	1.000	*	1.000	0.00	G			
SI	5	fľaša	4.00	4.00	1.000	*	1.000	0.00	G	C		
ADJI	4	P-	10.00	3.00								
SI	7	džús	30.00	30.00	1.000	*	1.000	0.00	G			
SI	8	fľaša	4.00	4.00	1.000	*	1.000	0.00	G	C		
ADJI	7	P-	10.00	3.00								
ADJI	7	P-	10.00	3.00	V							
SI	10	džús	30.00	30.00	1.000	*	1.000	0.00	G			
SI	11	fľaša	4.00	4.00	1.000	*	1.000	0.00	G	C		
SI	12	džús	30.00	30.00	1.000	*	1.000	0.00	G			
SI	13	fľaša	4.00	4.00	1.000	*	1.000	0.00	G	C		
ADJI	12	P+	10.00	3.00								
SI	12	džús	30.00	30.00	1.000	*	1.000	0.00	G			V
SI	13	fľaša	4.00	4.00	1.000	*	1.000	0.00	G	C		V
ADJI	12	P+	10.00	3.00	V							
SI	15	fľaša	4.00	4.00	1.000	*	1.000	0.00	G	C	R	
SI	15	fľaša	4.00	4.00	1.000	*	1.000	0.00	G	C	R	V
SI	16	chlieb	10.00	10.00	1.000	*	1.000	19.00	A			
ADJI	16	P-	10.00	1.00								
ADJI	16	P-	10.00	1.00	V							
ADJSBTL	18	P+	10.00	397.00	39.70							
ADJSBTL	19	P+	10.00	436.70	43.70							
ADJSBTL	19	P+	10.00	436.70	43.70	V						

TNDR	CURN	CASH	452.50	0.00	0.0000										
TTL	452.50	36.30	-0.20												
TAXI	A	19.00	77.00	12.30											
TAXI	B	10.00	263.90	24.00											
TAXI	G	0.00	111.60	0.00											
DOCRFN	987654321														
RCPDT	21.01.2008	17:11:02													
RCPID	01	0056	POKL.01												
DOCTR															

REŽIM PC ON -LINE

Režim PC ON -LINE : Údaje sú vysielané z PC do pokladnice

Programové vybavenie pokladnice umožňuje používať registračnú pokladnicu Euro-50 ako fiškálnu tlačiareň. Touto funkciou nahrádza pokladnica POS tlačiareň a fiškálny modul počítača. To znamená, že pokladnica vytlačí účtenku na základe dokladu vo vami používanom programovom vybavení v PC. Takéto používanie pokladnice je vhodné všade tam, kde jednoduchá pokladnica nestačí na prácu s veľkým množstvom položiek a frekvencia predaja nie je príliš vysoká. Na to aby ste mohli využívať PC ON-LINE režim je potrebné, aby vaše programové vybavenie v PC podporovalo komunikáciu s pokladnicou Euro-50. O tom či vaše programové vybavenie na PC podporuje PC ON-LINE komunikáciu s pokladnicou Euro-50 sa informujte u svojho dodávateľa softvéru.

Popis práce v režime PC ON -LINE :

Pokladnicu spojte s počítačom komunikačným káblom (USB, maximálna odporúčaná dĺžka 3 m). Na počítači je potrebné pri prvom pripojení pokladnice nainštalovať ovládač, ktorý je dostupný na stránke www.elcom.eu v sekcii Podpora a download súborov. Pokladnica je pripravená na komunikáciu s počítačom (režim PC ON-LINE) vtedy, keď nie je rozúčtovaná žiadna účtenka (nie je rozblokovaný nákup). Z počítača je možné vyslať údaje o predaji PLU, vrátení PLU, prirážke alebo zľave na položku alebo na medzisúčtet, o zrušení položky alebo celého nákupu, príkaz pre platbu, alebo príkaz pre medzisúčtet, príkaz pre zadanie referenčného čísla, príkaz na úhradu faktúry alebo vrátenie faktúry.

UZÁVIERKY

REŽIMY UZÁVIEROK

Existujú dva režimy uzávierok: X-režim a Z-režim.

V X-režime sa vytlačí uzávierka bez toho, aby sa vymazal obsah pamäte. Používa sa pre generovanie prehľadu o predaji počas dňa, pri striedaní pokladníkov a pod. X - uzávierku možno vykonať aj niekoľkokrát počas dňa.

V Z-režime sa vytlačí uzávierka a vymaže sa obsah pamäte tých predajných údajov, ktoré boli vytlačené na uzávierke. Z - uzávierku vykonáme spravidla jedenkrát denne po ukončení denného predaja.

Uzávierky sú vždy v hlavnej mene.

GENEROVANÉ UZÁVIERKY

Pokladnica podporuje nasledovné typy uzávierok vyžadované zákonom 289/2008:

- Denná uzávierka (Z-režim -> Finančná uzáv. -> Denná)
- Intervalová uzávierka (X-režim -> Interval. uzáv.)
- Prehľadová uzávierka (X-režim -> Prehľadová uzáv. -> Denná)

Ďalšie typy podporovaných uzávierok:

- Denný obrat
- Pokladníkov
- DPT
- PLU
- Zásuvky
- Združená

OBSAH UZÁVIEROK

Denná uzávierka

- je tlačový výstup obsahujúci údaje o denných súhrnných finančných operáciách týkajúcich sa predaja tovaru alebo poskytovania služby.

Pri vykonaní tejto uzávierky dôjde k znulovaniu údajov z prevádzkovej pamäte pokladnice a ich zapísaniu do fiskálnej pamäte.

Denná uzávierka obsahuje najmenej tieto údaje:

- a) ochranný znak,
- b) daňový kód elektronickej registračnej pokladnice,
- c) daňové identifikačné číslo, ak podnikateľ nie je platiteľom dane z pridanej hodnoty,
- d) identifikačné číslo pre daň z pridanej hodnoty, ak podnikateľ je platiteľom dane z pridanej hodnoty,
- e) obchodné meno, sídlo alebo miesto podnikania podnikateľa a predajné miesto, ak je odlišné od sídla alebo miesta podnikania,
- f) dátum a čas vyhotovenia,
- g) poradové číslo dennej uzávierky od uvedenia elektronickej registračnej pokladnice do prevádzky,
- h) počet dokladov označených slovami „NEPLATNÝ DOKLAD“,
- i) počet pokladničných dokladov zahrnutých do dennej uzávierky,
- j) obrat,
- k) záporný obrat,
- l) kumulovaný obrat,
- m) súčet dane z pridanej hodnoty v členení podľa sadzieb vypočítaný z celkových súm dane z pridanej hodnoty vytlačených na pokladničnom doklade, ak podnikateľ je platiteľom dane z pridanej hodnoty,
- n) súčet obratu v členení podľa sadzieb dane z pridanej hodnoty, ak podnikateľ je platiteľom dane z pridanej hodnoty,
- o) súčet stornovaných položiek a ich počet,
- p) súčet poskytnutých zliav a ich počet,
- q) súčet vrátení tovaru a ich počet,
- r) súčet záporných položiek a ich počet,
- s) súčet celkových súm uvedených na dokladoch označených slovami „NEPLATNÝ DOKLAD“.

Na základe zákona 289/2008 Z. z. §4 ods. 2 písm a) bod 1. musí pokladnica zabezpečiť „vyhotovenie dennej uzávierky, ak bola v elektronickej registračnej pokladnici v daný deň evidovaná tržba a do 24.00 hodiny daného dňa nebola vyhotovená denná uzávierka, pričom pokladničný doklad, ktorého vyhotovenie sa začalo pred 24.00 hodinou, bude započítaný do dennej uzávierky daného dňa a vyhotovenie ďalšieho pokladničného dokladu bude možné začať až po vyhotovení dennej uzávierky“.

Pokladnica na základe citovaného § neumožní pokračovať v účtovaní po 24. hodine, ak za predchádzajúci deň nebola vykonaná uzávierka. Pokladnica vyzve obsluhu k vykonaniu dennej uzávierky a až po jej vykonaní je možné pokračovať v účtovaní na pokladnici.

Intervalová uzávierka

- tlačový výstup obsahujúci podrobné alebo súhrnné údaje z fiskálnej pamäte za zvolený časový interval,

Intervalová uzávierka obsahuje najmenej dátum a čas vyhotovenia, údaje uvedené v zákone 289/2008 Z. z. § 4 ods. 4 písm. a) a b) druhom až ôsmom bode uložené vo fiskálnej pamäti a súhrnné údaje alebo podrobné údaje uvedené v §12 odseku 2 písm. h) až n) a p) až t):

§4 ods.4 písm. a)

1. daňový kód elektronickej registračnej pokladnice,
2. obchodné meno, sídlo alebo miesto podnikania podnikateľa a predajné miesto, ak je odlišné od sídla alebo miesta podnikania,
3. daňové identifikačné číslo, ak podnikateľ nie je platiteľom dane z pridanej hodnoty,
4. identifikačné číslo pre daň z pridanej hodnoty, ak podnikateľ je platiteľom dane z pridanej hodnoty,
5. dátum a čas uvedenia elektronickej registračnej pokladnice do prevádzky,
6. sadzba dane z pridanej hodnoty pre minimálne tri sadzby dane z pridanej hodnoty,
7. minimálne dve meny,

§4 ods.4 písm. b)

1. výmaz údajov z prevádzkovej pamäte pred vyhotovením dennej uzávierky v maximálnom počte 100 výmazov,
2. odpojenie tlačiarne s uvedením dátumu a času v maximálnom počte 500 odpojení,
3. odpojenie zobrazovacieho zariadenia pre zákazníka s uvedením dátumu a času v maximálnom počte 500 odpojení,
4. odpojenie fiskálnej pamäte s uvedením dátumu a času v maximálnom počte 500 odpojení,
5. dátum a čas každého prvého informovania o potrebe povinnej údržby elektronickej registračnej pokladnice v danom časovom intervale údržby v minimálnom počte 20 záznamov,
6. zmena sadzieb dane z pridanej hodnoty v minimálnom počte 20 zmien,
7. kontrolný kód na účely overenia pravosti kontrolného záznamu.

§12 ods.2:

- a) počet dokladov označených slovami „NEPLATNÝ DOKLAD“,
- b) počet pokladničných dokladov zahrnutých do dennej uzávierky,
- c) obrat,
- d) záporný obrat,
- e) kumulovaný obrat,
- f) súčet dane z pridanej hodnoty v členení podľa sadzieb vypočítaný z celkových súm dane z pridanej hodnoty vytlačených na pokladničnom doklade, ak podnikateľ je platiteľom dane z pridanej hodnoty,
- g) súčet obratu v členení podľa sadzieb dane z pridanej hodnoty, ak podnikateľ je platiteľom dane z pridanej hodnoty,
- h) súčet poskytnutých zliav a ich počet,
- i) súčet vrátení tovaru a ich počet,
- j) súčet záporných položiek a ich počet,
- k) súčet celkových súm uvedených na dokladoch označených slovami „NEPLATNÝ DOKLAD“.

Intervalovú uzávierku ďalej rozdeľujeme na podrobnú (X režim -> Interval. uzáv. -> Podrobná uzáv.) a súhrnnú (X režim -> Interval. uzáv. -> Súhrnná uzáv.). Obe môžu byť vykonávané na základe čísel uzávierok, resp. na základe dátumov obchodných dní, za ktoré boli uzávierky vykonané.

Podrobná uzávierka obsahuje postupný výpis uzávierok v poradí, v ktorom boli vykonávané. Sumárna uzávierka obsahuje sumár hodnôt z jednotlivých uzávierok zaznamenaných vo fiskálnej pamäti. V prípade ak došlo v období, za ktoré sú sumárne uzávierky tlačené, k zmene daní, budú hodnoty kumulovaných obrátov a hodnoty daní tlačené dvakrát a to do obdobia pred zmenou daní a sumár po zmene daní.

Prehľadová uzávierka

- tlačový výstup obsahujúci údaje o denných súhrnných finančných operáciách týkajúcich sa predaja tovaru alebo poskytovania služby od začiatku predaja tovaru alebo poskytovania služby v danom dni,

Prehľadová uzávierka obsahuje najmenej údaje uvedené v §12 odseku 2 písm. b) až f), h) až k) a m) až t):

- a) daňový kód elektronickej registračnej pokladnice,
- b) daňové identifikačné číslo, ak podnikateľ nie je platiteľom dane z pridanej hodnoty,
- c) identifikačné číslo pre daň z pridanej hodnoty, ak podnikateľ je platiteľom dane z pridanej hodnoty,
- d) obchodné meno, sídlo alebo miesto podnikania podnikateľa a predajné miesto, ak je odlišné od sídla alebo miesta podnikania,
- e) dátum a čas vyhotovenia,
- f) poradové číslo dennej uzávierky od uvedenia elektronickej registračnej pokladnice do prevádzky,
- g) počet dokladov označených slovami „NEPLATNÝ DOKLAD“,
- h) počet pokladničných dokladov zahrnutých do dennej uzávierky,
- i) obrat,
- j) záporný obrat,
- k) súčet dane z pridanej hodnoty v členení podľa sadzieb vypočítaný z celkových súm dane z pridanej hodnoty vytlačených na pokladničnom doklade, ak podnikateľ je platiteľom dane z pridanej hodnoty,
- l) súčet obratu v členení podľa sadzieb dane z pridanej hodnoty, ak podnikateľ je platiteľom dane z pridanej hodnoty,
- m) súčet stornovaných položiek a ich počet,
- n) súčet poskytnutých zliav a ich počet,
- o) súčet vrátení tovaru a ich počet,
- p) súčet záporných položiek a ich počet,
- q) súčet celkových súm uvedených na dokladoch označených slovami „NEPLATNÝ DOKLAD“.

Denný obrat

Jedná sa o jednoduchú, rýchlu uzávierku, ktorá zobrazí na displeji pokladnice aktuálny denný obrat.

X-správa pokladníkov

Denná/mesačná X-správa pokladníkov vytlačí:

- meno pokladníka,
- počet, hodnotu súčtu kladných a záporných operácií predaja a vrátenia tovaru od poslednej Z-dennej/mesačnej uzávierky pokladníkov,
- hodnotu celkového predaja.

Mesačná X-správa sa aktualizuje až po Z-dennej uzávierke pokladníkov.

Z - uzávierka pokladníkov

Denná/mesačná Z - uzávierka pokladníkov vytlačí:

- meno pokladníka,
- počet, hodnotu súčtu kladných a záporných operácií predaja alebo vrátenia tovaru od poslednej dennej/mesačnej Z - uzávierky pokladníkov,
- hodnotu celkového predaja za deň/mesiac.

Po vytlačení dennej uzávierky pokladníkov sa údaje tejto uzávierky pripočítajú k obsahu mesačnej uzávierky pokladníkov a následne sa vynulujú.

Po vytlačení sa obsah pamäte mesačnej uzávierky pokladníkov vynuluje.

DPT X-správa

Denná/mesačná DPT X-správa vytlačí:

- názov DPT,
- počet a hodnotu predaných položiek v danom DPT,
- súčet hodnoty predaja vo všetkých DPT za deň/mesiac.

DPT Z - uzávierka

Denná/mesačná DPT uzávierka vytlačí:



- názov DPT,
- počet a hodnotu predaných položiek v danom DPT,
- súčet hodnoty predaja vo všetkých DPT za deň/mesiac.

Po vytlačení dennej uzávierky DPT sa údaje tejto uzávierky pripočítajú k obsahu mesačnej uzávierky DPT a následne sa vynulujú.

Po vytlačení sa obsah pamäte mesačnej uzávierky DPT vynuluje.

PLU X-správa

Postup pri tlači PLU X - správy :





- voľba spodnej hranice, voľba čísla PLU, od ktorého sa má tlačiť uzávierka PLU,
- potvrdenie tlačidlom  TOTAL (CELKOM),
- voľba hornej hranice, voľba čísla PLU, po ktoré sa má tlačiť uzávierka PLU,
- potvrdenie tlačidlom  TOTAL (CELKOM),
- tlač č. záznamu - pri nastavení tlače čísla záznamu na „áno“ sa pri každom PLU vytlačí aj číslo PLU,
- potvrdenie tlačidlom  TOTAL (CELKOM).

PLU X-správa vytlačí:

- číslo PLU (pokiaľ „Tlač č. záznamu“ bolo nastavené na „áno“),
- názov PLU,
- počet a hodnotu predaných PLU,
- súčet hodnoty všetkých predaných PLU.

PLU Z - uzávierka

Postup pri tlači Z - PLU uzávierky :

- voľba spodnej hranice, voľba čísla PLU, od ktorého sa má tlačiť uzávierka PLU,
- potvrdenie tlačidlom  TOTAL (CELKOM),
- voľba hornej hranice, voľba čísla PLU, do ktorého sa má tlačiť uzávierka PLU,
- potvrdenie tlačidlom  TOTAL (CELKOM),
- tlač reportu - v tomto kroku sa pri voľbe tlačiť report - „áno“ vytlačí na účtenku správa PLU podľa zvoleného rozsahu. Pokiaľ sa nastaví tlač report na „nie“, nevytlačí sa správa PLU na účtenku len sa vymaže z pamäte, čím je možné nové spustenie periodického sledovania predaja PLU. Pokiaľ sa nastaví na „nie“ (krok 7) aj 8) sa neuskutoční,
- potvrdenie tlačidlom  TOTAL (CELKOM),
- tlač č. záznamu - pri nastavení tlače čísla záznamu na „áno“ sa pri každom PLU vytlačí aj číslo PLU,
- potvrdenie tlačidlom  TOTAL (CELKOM).

PLU Z - uzávierka vytlačí:

- číslo PLU (pokiaľ „Tlač č. záznamu“ bola nastavená na „áno“),
- názov PLU,
- počet a hodnotu predaných PLU,
- súčet hodnoty všetkých predaných PLU.

Po vytlačení Z uzávierky PLU sa údaje z počítačidla vynulujú, čím je možné periodické sledovanie predaja tovarových jednotiek

X-správa zásuvky

Denná/mesačná Správa zásuvky vytlačí:

- počet platieb v hotovosti a ich hodnotu,
- počet a celkovú hodnotu vráteného tovaru,
- počet platieb šekmi a ich hodnotu,
- počet platieb kreditnou kartou a ich hodnotu,
- počet platieb vo vedľajšej mene a ich hodnotu,
- počet operácií vrátenia na šek a hodnotu vráteného tovaru,
- počet operácií vrátenia na kredit a hodnotu vráteného tovaru,
- počet operácií vkladu hotovosti a celkovú hodnotu vlozenej hotovosti,
- počet operácií výberu hotovosti a celkovú hodnotu vybranej hotovosti,
- počet operácií výberu šekom a ich hodnotu
- počet operácií výberu hotovosti v cudzej mene
- zostatok hotovosti v zásuvke,
- hodnotu šekov v zásuvke,
- množstvo vedľajšej meny v zásuvke,
- hodnotu platieb kreditnou kartou v zásuvke
- počet a sumu výdavkov v hotovosti.

za deň resp. mesiac

Z - uzávierka zásuvky

Denná/mesačná uzávierka zásuvky vytlačí:

- počet platieb v hotovosti a ich hodnotu,
- počet a celkovú hodnotu vráteného tovaru,
- počet platieb šekmi a ich hodnotu,
- počet platieb kreditnou kartou a ich hodnotu,
- počet platieb vo vedľajšej mene a ich hodnotu,
- počet operácií vrátenia na šek a hodnotu vráteného tovaru,
- počet operácií vrátenia na kredit a hodnotu vráteného tovaru,
- počet operácií vkladu hotovosti a celkovú hodnotu vlozenej hotovosti,
- počet operácií výberu hotovosti a celkovú hodnotu vybranej hotovosti,
- počet operácií výberu šekom a ich hodnotu
- počet operácií výberu hotovosti v cudzej mene
- zostatok hotovosti v zásuvke,
- hodnotu šekov v zásuvke,
- množstvo vedľajšej meny v zásuvke,
- hodnotu platieb kreditnou kartou v zásuvke
- počet a sumu výdavkov v hotovosti.

za deň resp. mesiac

Po vytlačení dennej Z-uzávierky zásuvky sa obsah pamäte pripočíta k obsahu mesačnej uzávierke zásuvky a následne sa vynuluje. Po vytlačení mesačnej Z-uzávierky zásuvky sa obsah jej pamäte vynuluje.





Z - uzávierka združená

Združená správa umožňuje nadefinovať ľubovoľné uzávierky, ktoré chceme pravidelne vykonávať. Môžeme nadefinovať dve samostatné správy, jednu pre denný účel a druhú pre mesačné uzávierky.

Postup pri tlači **dennej** združenej uzávierky:

- voľba vykonanie alebo konfigurácia,
- potvrdenie voľby  TOTAL (CELKOM),



pri voľbe konfigurácia

- voľba tlačie dennej uzávierky „áno“ alebo „nie“,
- potvrdenie voľby  TOTAL (CELKOM),
- voľba tlačie uzávierky pokladníkov „áno“ alebo „nie“,
- potvrdenie voľby  TOTAL (CELKOM),
- voľba tlačie uzávierky DPT „áno“ alebo „nie“,
- potvrdenie voľby  TOTAL (CELKOM),
- voľba tlačie uzávierky PLU „áno“ alebo „nie“,
- potvrdenie voľby  TOTAL (CELKOM),
- voľba tlačie uzávierky zásuvky „áno“ alebo „nie“,
- potvrdenie voľby  TOTAL (CELKOM).

Postup pri tlači **mesačnej** združenej uzávierky:

- voľba vykonania alebo konfigurácie,
- potvrdenie voľby  TOTAL (CELKOM),

pri voľbe konfigurácia:





- voľba tlačie uzávierky pokladníkov „áno“ alebo „nie“,
- potvrdenie voľby  TOTAL (CELKOM),
- voľba tlačie uzávierky DPT „áno“ alebo „nie“,
- potvrdenie voľby  TOTAL (CELKOM),
- voľba tlačie uzávierky zásuvky „áno“ alebo „nie“,
- potvrdenie voľby  TOTAL (CELKOM).

Popis jednotlivých uzávierok je v predchádzajúcej časti.

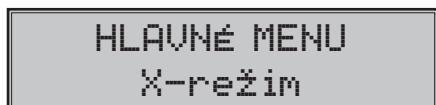
AKO VYTLAČIŤ X - UZÁVIERKY

Stlačením klávesu MENU sa prepnete do Hlavného menu, následne šípkami  alebo  vyberte režim X.



Do menu X - uzávierok vojdete stlačením klávesu  TOTAL (CELKOM), kde si pomocou klávesov  alebo  vyberte uzávierku, ktorú chcete vykonať. Uzávierka bude vytlačená po stlačení klávesu  TOTAL (CELKOM).

X - uzávierku môžeme vytlačiť aj niekoľkokrát bez vplyvu na hodnoty údajov v pokladnici.

Pomocou tohoto typu uzávierky získate prehľad o predaji počas dňa. Hodnoty môžete použiť napríklad pre kontrolu stavu hotovosti v pokladnici, kontrolu vývoja denného obratu v predajni, kontrolu predaja pri striedaní zmien, či pokladníkov, a pod.

AKO VYTLAČIŤ Z - UZÁVIERKY

Stlačením klávesu MENU sa prepnete do Hlavného menu, následne šípkami  alebo  vyberte režim Z.

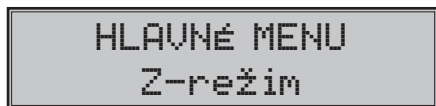

Do menu Z - uzávierok vojdete stlačením klávesu  TOTAL (CELKOM), kde si pomocou klávesov  alebo  vyberte uzávierku, ktorú chcete vykonať. Uzávierka bude vytlačená po stlačení klávesu  TOTAL (CELKOM).

**Vzor vytlačenej
Prehľadovej X
uzávierky**

E L C O M	
Jesenná 26	
Prešov	
DIČ: 1234567890123456789	
***** X	

Finančná uzávierka	
Prehľadová	

Kumulovaný obrat	191838.02
Sadzba A	19.00%
Sadzba B	10.00%
Sadzba C	0.00%
Sadzba D	---
Zdaniteľné A	-118.32
Základ dane A	-99.42
DPH A	-18.90
Zdaniteľné B	5.55
Základ dane B	5.05
DPH B	0.50
Zdaniteľné C	8.33
Základ dane C	8.33
DPH C	0.00
Obrat	
6x	-104.44
Základ dane celkom	-86.04
DPH celkom	-18.40
Neplatné doklady	
0x	0.00
Vrátenie	
2x	-166.65
Záporné položky	
1x	-7.00
Zl'ava	
2x	-60.00
Záporný obrat	-233.65
Storno	
2x	-77.77
Faktúry	
0x	0.00
Hotovosť	
9x	-104.44
11-04-2012	13:49
	POKLADN.01
DKP: 123456789012345678X	

**Vzor vytlačenej
Dennej Z
uzávierky**

E L C O M	
Jesenná 26	
Prešov	
DIČ: 1234567890123456789	
***** Z	

Finančná uzávierka	
Denná	

Číslo uzávierky	11
Kumulovaný obrat	191838.02
Sadzba A	19.00%
Sadzba B	10.00%
Sadzba C	0.00%
Sadzba D	---
Zdaniteľné A	-118.32
Základ dane A	-99.42
DPH A	-18.90
Zdaniteľné B	5.55
Základ dane B	5.05
DPH B	0.50
Zdaniteľné C	8.33
Základ dane C	8.33
DPH C	0.00
Obrat	
6x	-104.44
Základ dane celkom	-86.04
DPH celkom	-18.40
Neplatné doklady	
0x	0.00
Vrátenie	
2x	-166.65
Záporné položky	
1x	-7.00
Zl'ava	
2x	-60.00
Záporný obrat	-233.65
Storno	
2x	-77.77
Faktúry	
0x	0.00
Hotovosť	
9x	-104.44
11-04-2012	13:50
	POKLADN.01
DKP: 123456789012345678X	

**Vysvetlivky k hodnotám na
uzávierkach**

- 1- poradové číslo dennej Z finančnej uzávierky,
- 2 - súčet všetkých obrátov evidovaných v elektronickej registračnej pokladnici od jej uvedenia do prevádzky,
- 3 - hodnoty naprogramovaných daňových hladín,
- 4 - súčet základu dane z pridanej hodnoty (5) a výšky dane z pridanej hodnoty (6) v členení podľa sadzieb,
- 5 - základ dane z pridanej hodnoty, ak podnikateľ je platiteľom dane z pridanej hodnoty v členení podľa sadzieb,
- 6 - výška dane z pridanej hodnoty alebo údaj o oslobodení od dane z pridanej hodnoty, ak podnikateľ je platiteľom dane z pridanej hodnoty v členení podľa sadzieb,
- 7 - tržby znížené o sumu záporného obratu za daný obchodný deň, a počet vytlačenej fiškálnych dokladov
- 8 - súčet základov dane z pridanej hodnoty, ak podnikateľ je platiteľom dane z pridanej hodnoty,
- 9 - súčet výšky daní z pridanej hodnoty, ak podnikateľ je platiteľom dane z pridanej hodnoty,
- 10 - súčet dokladov označených slovami „NEPLATNÝ DOKLAD“ a ich počet
- 11 - súčet vrátení tovaru a ich počet,
- 12 - súčet záporných položiek a ich počet,
- 13 - súčet zliav a ich počet
- 14 - súčet súm vráteneho tovaru, záporných položiek a zliav poskytnutých pri predaji tovaru alebo pri poskytovaní služieb,
- 15 - súčet stornovaných položiek a ich počet,
- 16 - súčet vystavených úhrad faktúr a ich počet,
- 17 - hodnota platieb v hotovosti v zásuvke a ich počet
- 18 - dátum a čas vyhotovenia uzávierky
- 19 - meno prihláseného pokladníka
- 20 - daňový kód elektronickej registračnej pokladnice,
- 21 - ochranný znak Ministerstva Financii



***VOLITELNÉ PRÍSLUŠENSTVO
POKLADNICE***

Digitálna váha

Pokladnica Euro-50 umožňuje pripojenie digitálnej váhy vybavenej rozhraním RS-232. Môžete ich použiť aj bez pripojenia k pokladnici. Váhy dodávame s úradným overením a na požiadanie aj s komunikačným káblom. Pre priame prepojenie váh s pokladnicou je potrebné rozšírenie pokladnice o voliteľné RS-232 rozhranie. Pre jeho inštaláciu volajte servisného technika.

Obrázok 6.1 - Digitálne váhy



Dodávku a pripojenie elektronických váh žiadajte od svojho autorizovaného predajcu pokladníc Euro-50.

Snímač čiarových kódov

Pokladnica Euro-50 nie je štandardne vybavená rozhraním pre pripojenie snímača čiarových kódov. V prípade, že ste sa rozhodli pre používanie snímača čiarových kódov, táto kapitola sa Vám pokúsi poradiť, ako si vybrať. V každom prípade odporúčame nákup a pripojenie snímača konzultovať s Vaším predajcom pokladnice Euro-50.

Snímač čiarových kódov pripájame k pokladnici prostredníctvom voliteľného sériového rozhrania RS-232. Rovnakým rozhraním musí byť vybavený aj snímač čiarových kódov. Pre napájanie snímača pokladnica poskytuje jednosmerné napätie +5V len pre port COM1 (Port1), v prípade, že používate na pripojenie snímača čiarových kódov port COM2 (Port2) musíte použiť externé napájanie. Pred pripojením je potrebné snímač aj pokladnicu správne naprogramovať. Odporúčame používať snímače s vlastným napájaním.

Pre prácu s pokladnicou odporúčame skenery Metrologic. Ďalšie informácie žiadajte od svojho predajcu pokladnice Euro-50.

MS-5145 Eclipse

Ručný skener bez stojana so skenovaním po stlačení tlačidla (trigger). Spôsob snímania je LED 650 nm \pm 5 nm, rýchlosť snímania je 72 riadkov/s, snímacia vzdialenosť 140 mm a minimálna šírka lúča je 0,102 mm. Rozhranie RS-232.

Obrázok 6.2 - Skener MS-5145 Eclipse



Metrologic Orbit MS-7120

Viacsmerový veľmi rýchly laserový skener čiarových kódov. Spôsob snímania je LED 650 nm \pm 5 nm, rýchlosť viacsmerového snímania je 1200 riadkov/s (20 snímacích liniek), skenovací raster 5 polí po 4 rovnobežných linkách, snímacia vzdialenosť 203 mm a minimálna šírka lúča je 0,13 mm.

Obrázok 6.3 - Skener Metrologic Orbit MS-7120



Metrologic MS-9520 Voyager

Ručný jednolúčový laserový skener s automatickým skenovaním čiarových kódov, v ponuke aj stojanový variant. Spôsob snímania je LED 650 nm \pm 10 nm, rýchlosť skenovania je 72 riadkov/s, snímacia vzdialenosť 203 mm a minimálna šírka lúča je 0,132 mm.

Obrázok 6.4 - Skener Metrologic MS-9520 Voyager



Birch CD-108e

Veľmi obľúbený ručný CCD skener charakterizovaný nízkou spotrebou energie, čím je vhodný na pripojenie k pokladniciam pracujúcim na batériu alebo k notebookom. Tento skener s ergonomickým dizajnom spoľahlivo číta všetky bežne používané čiarové kódy a práca s ním vrátane konfiguračného nastavenia je pre každého užívateľa jednoduchou záležitosťou. Jeho rýchlosť snímania je 100 snímkov za sekundu a spôsob snímania CCD.

Obrázok 6.5 - Skener Birch CD-108e



Informácie o ďalších druhoch skenerov žiadajte od svojho autorizovaného predajcu pokladníc Euro-50. Kompletný zoznam predávaných skenerov nájdete na stránke www.elcom.eu.

Rozširujúce RS-232 porty

Ak potrebujete k pokladnici pripojiť skener alebo váhy, je potrebné porty pokladnice rozšíriť o RS 232 modul. Pokladnicu môžete rozšíriť o dva takéto moduly. Takto môžete k pokladnici súčasne pripojiť napr. váhy a skener.

POMOC V NÚDZI

POVINNÁ SERVISNÁ ÚDRŽBA

Pokladnica Euro-50 vyžaduje vykonanie servisnej údržby po dosiahnutí určitého počtu vytlačených riadkov a pred vyčerpaním kapacity záložnej batérie.

Poznámka: Podnikateľ je povinný zabezpečiť vykonanie povinnej prehliadky oprávnenou servisnou organizáciou v lehote definovanej zákonom č. 289 / 2008 Z. z. v znení neskorších predpisov.

INFORMAČNÉ A CHYBOVÉ HLÁSENIE

Ak je potrebné informovať obsluhu o aktuálnej činnosti pokladnice, alebo sa pokladnica dostane z akejkoľvek príčiny do chybového stavu, na displeji budú popísané jednotlivé správy nasledujúcimi hláseniami:

Tabuľka 7.1 - Zoznam hlásení pokladnice

POPIS	VÝZNAM
Potrebné vykonať údržbu pokladn.	Podnikateľ je povinný zabezpečiť vykonanie povinnej prehliadky oprávnenou servisnou organizáciou v lehote definovanej zákonom č. 289 / 2008 Z. z. v znení neskorších predpisov.
Zdvihnutá hlava	Tlačiareň má zdvihnutú tlačovú hlavu.
Chýba papier účtenky	V tlačiarni nie je papier pre účtenku.
Prekročenie limitu nákupu	Operácia nebola vykonaná, pretože by spôsobila prekročenie cenového limitu nákupu.
Prehriata hlava tlačiarne	Tlač údajov bola zastavená. Je potrebné počkať na vychladnutie hlavy tlačiarne.
Nákup zaplatený, ukončíte účtenku	Pamäť pre evidenciu operácií v nákupe bola zaplnená. Nákup je možné zrušiť alebo zaplatiť. (Limit pre jeden nákup je 31 položiek).
Vykonajte poslednú platbu	Bol dosiahnutý limit počtu čiastkových platieb v nákupe. Možné je už iba úplné zaplatenie.
Limit hodnotovej prirážky/zľavy	Zadaná hodnota musí byť nenulová a menšia ako cena položky, prípadne hodnota medzisúčtu.
Limit percent. prirážky/zľavy	Zadaná hodnota musí byť nenulová, menšia ako naprogramovaný limit a nie väčšia ako 100%.
Hodnota nákupu je nulová	Prirážku/zľavu nie je možné aplikovať na medzisúčet, ktorého hodnota je záporná alebo nulová.
Nie je možné zmeniť cenu	Na vybranú položku nie je možné aplikovať prirážku/zľavu – napr. na vratný obal.
Nákup obsahuje vrátenie tovaru	Na medzisúčet nie je možné aplikovať prirážku/zľavu, pretože nákup obsahuje vrátenie tovaru.
Prekročený limit pre 1. množstvo	Prekročený limit prvého množstva.
Prekročený limit pre 2. množstvo	Prekročený limit druhého množstva.
Prekročený limit pre množstvo	Prekročený limit výsledného množstva.
Neplatné 1. množstvo	Nulová alebo veľmi veľká (nespracovateľná) hodnota prvého množstva.

Nepłatné 2. množstvo	Nulová alebo veľmi veľká (nespracovateľná) hodnota druhého množstva.
Nepłatné množstvo	Nulová alebo veľmi veľká (nespracovateľná) hodnota výsledného množstva.
Nepłatná jednotková cena	Bola zadaná nulová alebo veľmi veľká jednotková cena položky.
Vklad nepovo- lený	Vklad požadovaného platidla nie je dovolený.
Výber nepovo- lený	Výber požadovaného platidla nie je dovolený.
Nedost. Platidla v zásuvke	Výber platidla nie je možný – požadované množstvo sa v zásuvke pokladnice nenachádza.
Nemožné predať neaktívne PLU	Tvarová položka s nedefinovaným názvom alebo s priradením k neaktívnej daňovej hladine nemôže byť v nákupe zaregistrovaná. Rovnako položka s nulovou naprogramovanou cenou a nezadanou cenou pri registrowaní nemôže byť zaúčtovaná.
Nie je možné zadať inú cenu	Položka neumožňuje zadanie jednotkovej ceny pri účtovaní.
Neexistujúce PLU	Položka so zadaným číslom alebo čiarovým kódom sa v databáze pokladnice nenašla.
Nulová cena položky	Nulová výsledná cena položky nie je dovolená.
žiaden predaj	Požadovaná operácia nemôže byť vykonaná, pretože nákup neobsahuje žiadnu položku.
Operácia nemožná v danom stave	V režime vrátenia tovaru je dovolená iba registrácia tovarovej položky, jej zruše- nie a jednorázová platba vo význame vrátenia hotovosti zákazníkovi.
PLU nie je vratný obal	Danú položku nie je možné použiť v operácii výkupu vratného obalu.
Linkované PLU nie je obal	Danú položku nie je možné použiť v operácii výkupu vratného obalu.
Euro prechod nebol ukončený	Ak nebol ukončený niektorý z krokov pri prechode na euro, nie je možná regis- trácia nákupu.
Zl./Prir. na MS	Položku nákupu nie je možné zrušiť, pretože už bola aplikovaná zľava/prirážka na medzisúčtet, v ktorom bola daná položka započítaná.
Nemožné zrušiť popisné PLU	Popisnú položku nemožno zrušiť samostatne, ale iba spolu s hlavnou položkou, ku ktorej je prilinkovaná.
Nemožné predať popisné PLU	Popisnú položku nemožno predať samostatne, ale iba ako prilinkovanú k hlav- nej tovarovej položke.
Nemožná hodnota Platidla	Zadaná hodnota platby nemôže byť realizovaná platnými bankovkami a min- cami.
Nepłatná hodnota	Veľmi veľká hodnota v operáciach vklad, výber a platba.
Prekročenie limitu platby	Zadanú hodnotu platby nie je možné spracovať.
Nevhodný spôsob platby	V cudzej mene je možná platba iba v hotovosti.

Po dennej uzávierke	Denná Z-uzávierka už bola vykonaná –od poslednej Z-uzávierky nebol zaregistrovaný žiaden nákup.
Ukonajte dennú uzávierku	Aktivovaná operácia vyžaduje vykonanie dennej Z-uzávierky.
Po mesačnej uzávierke	Mesačná Z-uzávierka už bola vykonaná.
Ukonajte mesač. uzávierku	Aktivovaná operácia vyžaduje vykonanie mesačnej Z-uzávierky.
Ukonajte Z uzáv. zásuvky	Aktivovaná oprácia vyžaduje vykonanie dennej Z-uzávierky zásuvky.
Ukonajte Z uzávierky	Aktivovaná operácia vyžaduje vykonanie Z-uzávierok.
Nie sú splnené podmienky zmeny	Hodnota údaja nemôže byť zmenená v danom stave, napr. nie sú vykonané uzávierky.
Nedovolený krok	Pri prechode na euro bolo požadované vykonanie kroku, ktorý nie je v danom stave prechodu dovolený (stavový diagram prechodu na euro).
Krok bol úspešne vykonaný	Krok prechodu na euro bol úspešne vykonaný. Pokladnicu je možné používať v registračnom režime.
Uzávierka vykonaná	Požadovaná uzávierka (správa) bola vykonaná.
žiadna položka	Operácia nad nákupom, ktorý neobsahuje žiadnu položku.
Chybná operácia	Nedovolená postupnosť stláčania klávesov.
Vysoký výdaj	Hodnota platby spôsobí takú hodnotu výdaja, ktorú nie je možné zobrazíť na zákaznícky displej.
Pokračujte v registrácii	Pokladnica po zapnutí informuje o otvorenom nákupe – je možné pokračovať v účtovaní položiek alebo je možné nákup ukončiť.
Pokračujte v platení	Pokladnica po zapnutí informuje o nákupe v stave platenia – možné sú už iba platby.
Chyba váženia	Váhy nie sú pripojené alebo komunikácia s nimi nebola úspešná.
Pamäťová karta nenájdená	Chyba pri exporte alebo pri importe údajov.
Nemožno otvoriť súbor	
Nemožno zatvoriť súbor	
Nemožno čítať súbor	
Nemožno zapísať súbor	Chyba pri exporte alebo pri importe údajov.
Batéria vybitá, pripojte adaptér	Stav nabitia batérie pokladnice neumožňuje riadne používanie. Je potrebné pripojiť sieťový adaptér. Pokladnicu je možné vypnúť.
Batéria vybitá, nabíjanie...	Stav nabitia batérie pokladnice neumožňuje riadne používanie. Sieťový adaptér je pripojený. Pokladnicu je možné vypnúť.

Limit tlače prek.	Volajte servis pre vykonanie údržby pokladnice.
Nezadané DKP	Podmienka fiskalizácie nebola splnená. Zadajte DKP.
Nezadané DIČ	Podmienka fiskalizácie nebola splnená. Zadajte DIČ / IČ DPH.
Nezadané SN	Podmienka fiskalizácie nebola splnená. Zadajte sériové číslo – vo výrobe.
Nezadané LOGO	Podmienka fiskalizácie nebola splnená. Zadajte aspoň jeden riadok textového loga.
Pokladnica už je fiskalizovaná	Pokus o fiskalizovanie už fiskalizovanej pokladnice. Ak je opätovná fiskalizácia nevyhnutná, je potrebné najprv uskutočniť operáciu výmeny fiskálnej pamäte v servisnom režime.
FISKALIZÁCIA OK	Fiskalizácia pokladnice bola úspešne ukončená. Po reštarte je možné pokladnicu používať ako fiskálnu.
Pokladnica nefiskalizovaná	Pokus o vytlačenie správy z fiskálnej pamäte na nefiskalizovanej pokladnici. Operácia je možná iba na fiskalizovanej pokladnici s vlastnou fiskálnou pamäťou.
Je po polnoci, urobte uzávierku	Pokus o registráciu v novom dni, pričom za predchádzajúci deň ešte nebola urobená Z-uzávierka. Uzatvorte predchádzajúci deň – vykonajte Z-uzávierku.
Dnes už jedna uzávierka bola	V jednom dni možno urobiť iba jednu uzávierku. Uzávierku bude možné vykonať až po polnoci.
Po dennej uzávierke	Pokus o vykonanie Z-uzávierky, pričom nič nebolo registrované. Najprv sa musí uskutočniť registrácia predaja, vrátenia alebo vkladu a až potom je možné vykonať uzávierku.
Zadaný interval je mimo rozsah	Požaduje sa výpis uzávierok, ktoré ešte neboli urobené – pre dátum z budúcnosti. Zadajte vhodný interval.
Nebola nájdená žiadna uzávierka	V zadanom dátumovom intervale nebola vykonaná žiadna uzávierka.
Zostáva NN uzávierok	Bol dosiahnutý limit počtu (NN) možných uzávierok pre fiskálnu pamäť. Po zaplnení fiskálnej pamäte uzávierkami nebude možné používať pokladnicu na registráciu a bude potrebné privolanie servisného technika.
Zaplnená fiskálna pamäť	Aspoň jedna z oblastí fiskálnej pamäte bola zaplnená. (uzávierky, opojenia, MRS). Pokladnicu nie je možné používať na registráciu. Privolajte servisného technika.
RO režim fiskálnej pamäte	Jedna z oblastí fiskálnej pamäte je zaplnená – nie je možná registrácia. V súvislosti so zaplnením fiskálnej pamäte nastal prechod do režimu, v ktorom je možné iba čítanie a tlač jej obsahu.
Odpojené zariadenie, volajte servis	Zdetekovalo sa odpojenie zákaznickeho displeja alebo tlačiarne. Pokladnicu nie je možné používať na registráciu. Zavolajte servisného technika.
Chyba fisk. pam. 0xNNNNNNNN	Zobrazenie čísla chyby, ktorá nastala pri operácii s fiskálnou pamäťou. Táto správa je následne prepísaná chybovou správou „Chyba operácie fiskálnej pamäte“.
Chyba operácie fiskálnej pamäte	Operácia čítania/zápisu s fiskálnou pamäťou zlyhala, prípadne bolo detekované odpojenie fiskálnej pamäte. Je nutný reštart pokladnice – operácia bude zopakovaná.
Fiskálna pamäť odpojená	Pokladnicou bolo zistené odpojenie fiskálnej pamäte. Pokladnicu nie je možné používať na registráciu. Zavolajte servisného technika.
Tlačiareň odpojená	Pokladnicou bolo zistené odpojenie tlačiarne. Pokladnicu nie je možné používať na registráciu. Zavolajte servisného technika.

Displej odpojený	Pokladnicou bolo zistené odpojenie displeja. Pokladnicu nie je možné používať na registráciu. Zavolajte servisného technika.
Vložte správnu fiskálnu pamäť	K fiskalizovanej pokladnici bola pripojená cudzia fiskálna pamäť. K fiskalizovanej pokladnici musí byť pripojená vlastná fiskálna pamäť.
Čítanie cudzej fiskálnej pamäte	K nefiskalizovanej pokladnici bola pripojená cudzia fiskálna pamäť. Z takejto pokladnice je možné pomocou komunikácie z PC prečítať obsah pripojenej fiskálnej pamäte.
Vložte prázdnu fiskálnu pamäť	K nefiskalizovanej pokladnici nie je pripojená prázdna fiskálna pamäť. K nefiskalizovanej pokladnici pripojte prázdnu fiskálnu pamäť.
Úmerna FM možná vypnite pokl.	Fiskálny stav pokladnice bol zrušený. Operácia servisného režimu. Po reštarte pokladnice s pripojenou prázdnu fiskálnou pamäťou je možná opätovná fiskalizácia.
Nepodporovaná verzia FM	Fiskálny modul nezodpovedá verzii softvéru - je určený pre verziu Euro-50.

TESTOVANIE POKLADNICE

Testy pokladnice Euro-50 dovoľujú jednoducho a rýchlo zistiť funkčnosť vašej pokladnice. Pomocou vlastného testu prekontrolujeme funkčnosť elektronických obvodov, zobrazovacie prvky displejov, klávesy klávesnice a prácu tlačiarne. V tejto kapitole sú popísané len najpoužívanejšie testy, ostatné slúžia pre servisných technikov.





Sys. Parametre
Testy

Testovanie elektroniky a displeja

Displej zákazníka

Vlastný test elektroniky a displeja zobrazí na displeji vybrané znaky.



Postup pri spustení testu displeja zákazníka:

Postupnosť krokov	Displej obsluhy
V P-režime prejdite pomocou tlačidiel  alebo  a tlačidla  TOTAL (CELKOM) do menu pre test displeja zákazníka (P-režim - Sys. parametre - Testy):	Testy Displ. zákazníka
Potvrďte tlačidlom  TOTAL (CELKOM), na displeji zákazníka sa postupne zobrazia vybrané znaky.	Displ. zákazníka vykonávam...
Po úspešnom ukončení testu sa na displeji obsluhy zobrazí:	Test vykonaný OK

Displej operátora

Vlastný test elektroniky a displeja zobrazí na displeji vybrané znaky.

Postup pri spustení testu displeja operátora:

Postupnosť krokov	Displej obsluhy
V P-režime prejdite pomocou tlačidiel  alebo  a tlačidla  TOTAL (CELKOM) do menu pre test displeja operátora (P-režim - Sys. parametre - Testy):	Testy Displ. operátora

Potvrďte tlačidlom TL TOTAL (CELKOM), na displeji operátora sa postupne rozsvietia všetky body displeja.	
Po úspešnom ukončení testu sa na displeji operátora zobrazí:	Test vykonaný OK

Test klávesnice

Test klávesnice vyhodnocuje postupné stláčanie tlačidiel klávesnice. Ak sú stláčané tlačidlá v presne definovanom poradí podľa obrázku 7. 1 a klávesnica alebo jej riadiace obvody nie sú poškodené, test je ukončený správne.

Postup pri spustení testu klávesnice:

Postupnosť krokov	Displej obsluhy
V P-režime prejdite pomocou tlačidiel ← alebo → a tlačidla TL TOTAL (CELKOM) do menu pre test klávesnice (P-režim – Sys. parametre – Testy):	Testy Klávesnica
Potvrďte tlačidlom TL TOTAL (CELKOM) a postupne stláčajte klávesy v poradí podľa obrázku 7. 1. Začnite klávesom MENU (MENU) a ukončíte klávesom TL TOTAL (CELKOM).	Klávesnica vykonávaná...
Po úspešnom ukončení testu sa na displeji obsluhy zobrazí:	Test vykonaný OK

Priebeh testu:

V smere šípok na obrázku 7. 1 stláčajte postupne jednotlivé tlačidlá klávesnice.

Ak je stlačené tlačidlo v nesprávnom poradí, zvukovou signalizáciou je vyhlasovaná chyba až po stlačení správneho (podľa testu nasledujúceho) tlačidla.



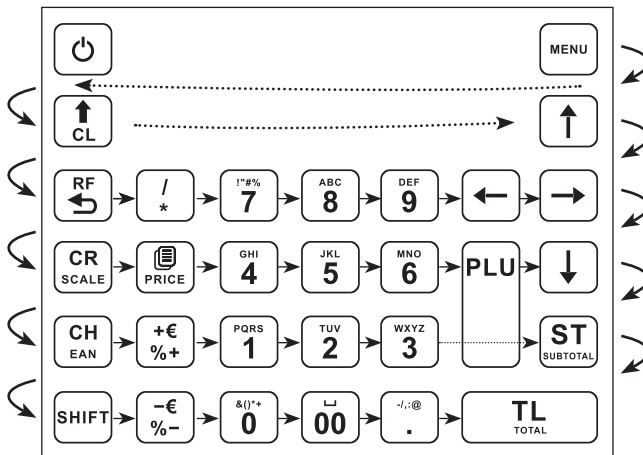

Test klávesnice je možné kedykoľvek ukončiť stlačením tlačidla **TL** TOTAL (CELKOM).

Obrázok 7.1 – Klávesnica pokladnice Euro-50



Testovanie tlačiarne





Vlastný test tlačiarne vytlačí na účtenku aj na kontrolnú pásku, celú sadu znakov v štandardnej veľkosti s priradenými hexadecimálnymi kódmi. **Postup pri spustení vlastného testu tlačiarne:**

Postupnosť krokov	Displej obsluhy
V P-režime prejdite pomocou tlačidiel  alebo  a tlačidla  TOTAL (CELKOM) do menu pre test tlačiarne (P-režim – Sys. parametre – Testy):	Testy Tlač
Potvrďte tlačidlom  TOTAL (CELKOM), tlačiareň vytlačí na termo pásku znakovú sadu pokladnice.	Tlač vykonávam...
Po úspešnom ukončení testu sa na displeji obsluhy zobrazí:	Test vykonaný OK

Test snímania polohy valca tepelnej tlačiarne

Na displeji sa zobrazí aktuálna poloha hlavy tlačiarne. Pohybom mechanizmu zdvíhania hlavy sa mení zobrazovanie polohy hlavy na displeji podľa aktuálnej pozície zdvíhacieho mechanizmu hlavy.





Postup pri spustení testu:

Postupnosť krokov	Displej obsluhy
V P-režime prejdite pomocou tlačidiel  alebo  a tlačidla  TOTAL (CELKOM) do menu pre test polohy valca tlačiarne (P-režim – Sys. parametre – Testy):	Testy Poloha valca
Potvrďte tlačidlom  TOTAL (CELKOM), pokiaľ je valec tlačiarne na svojom mieste, na displeji obsluhy sa zobrazí:	Hlava OK
Pokiaľ je valec tlačiarne zdvihnutý, na displeji sa zobrazí:	Zdvihnutá hlava
Test ukončíte stlačením tlačidla  TOTAL (CELKOM).	Hlava OK

Test snímača papierovej pásky

Na displeji sa zobrazí aktuálny stav prítomnosti papierovej pásky. Zasúvaním a vysúvaním papiera zo snímačov sa mení zobrazovanie stavu prítomnosti papiera na displeji.

Postup pri spustení testu:

Postupnosť krokov	Displej obsluhy
V P-režime prejdite pomocou tlačidiel  alebo  a tlačidla  TOTAL (CELKOM) do menu pre test snímačov pásovk (P-režim – Sys. parametre – Testy):	Testy Snímače pásovk
Potvrďte tlačidlom  TOTAL (CELKOM), pokiaľ je termo páska správne založená v tlačiarňi, na displeji obsluhy sa zobrazí:	účtenka OK
Pokiaľ chýba termo páska, na displeji sa zobrazí:	účtenka chyba
Test ukončíte stlačením tlačidla  TOTAL (CELKOM).	účtenka OK