

POS terminál model P600 Stolový Používateľský manuál



Pred použitím zariadenia si najskôr prečítajte túto príručku a ubezpečte sa o správnom používaní zariadenia. Informácie o konfigurácii zariadenia si overte v príslušných zmluvách zariadenia alebo sa poraďte s Vaším predajcom.

Obrázky v tejto príručke slúžia len na informačné účely. Niektoré obrázky sa nemusia zhodovať s fyzickým produktom.

Mnohé sieťové funkcie, ktoré sú popísané v tejto príručke, sú špecifickou službou poskytovateľov sieťových služieb. Záleží na Vašom poskytovateľovi internetových služieb, či máte dané funkcie k dispozícii.

Bez súhlasu spoločnosti by ste nemali používať žiadne formuláre a iné spôsoby kopírovania, vyňatia, zálohovania, upravovania, šírenia, prekladania do iných jazykov, celých alebo čiastočných textov na používanie pre komerčné účely.

Indikátory

-  Upozornenie: riziko ublíženia
-  Upozornenie: môže poškodiť vaše alebo iné zariadenia
-  Poznámka: anotácie, tipy používania alebo dodatočné informácie

Popis funkčných častí produktu

Predná časť

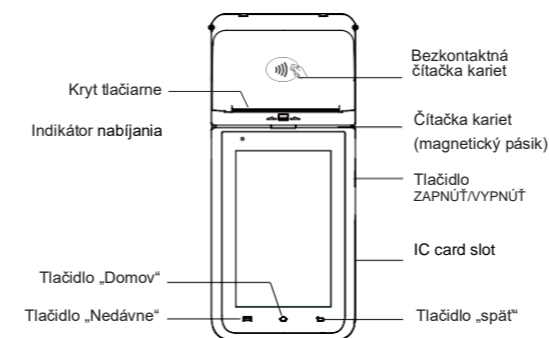

Vrchná časť

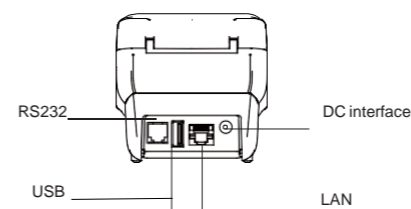

Návod na používanie

1. Otvorte zadný kryt.



1. Nainštalujte SIM kartu, SAM karty a SD kartu podľa svojich preferencií.

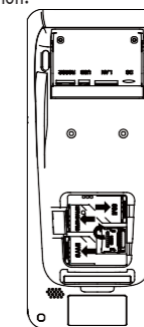

Výmena rolky papiera

Otvorte kryt tlačiarne tak, ako je to znázornené na obrázku, vymeňte rolku papiera a zatvorte kryt tlačiarne.

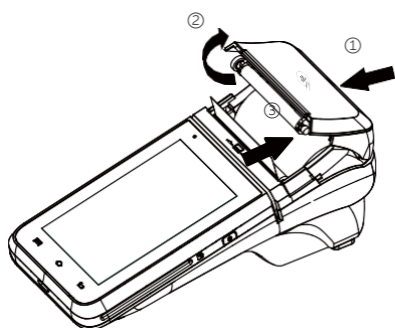

Napájanie zariadenia

Pripojte príslušné káble podľa značiek na zariadení. Používajte iba zodpovedajúci adaptér a kábel spoločnosti. Použitie iného adaptéra alebo kábla bez povolenia spôsobí poškodenie zariadenia. V prípade zapnutého zariadenia, LED indikátor svieti na červeno.

Zapnutie/vypnutie/Uspatie/Prebudenie zariadenia

Pre spustenie zariadenia stlačte tlačidlo zapnutia/vypnutia v pravom hornom rohu. Potom chvíľu počkajte. Keď sa zobrazí úvodná obrazovka, povedie to k dokončeniu procesu zapnutia a prejde do operačného systému Android. Zariadenie potrebuje na začiatku inicializácie určitý čas, preto prosíme o trpezlivosť. Ak chcete vypnúť zariadenie, podržte na chvíľu tlačidlo zapnutia/vypnutia v pravom hornom rohu. Keď sa zobrazí dialógové okno s možnosťou vypnutia, kliknutím na túto možnosť sa zariadenie vypne.

Riešenie problémov

Po stlačení tlačidla napájania zariadenie nie je zapnuté.

- Nie je možné zapnúť zariadenie, keď adaptér nie je dobre pripojený k zariadeniu, skúste ho znovu pripojiť.
- Nie je schopný zabezpečiť napájanie, keď je adaptér poškodený, vymeňte ho.

V zariadení sa zobrazuje chybové hlásenie o sieti alebo službe

- Keď sa zariadenie nachádza na mieste so slabým signálom alebo sa zle prijíma, môže dôjsť k strate absorpčnej kapacity. Skúste zariadenie premiestniť na miesto s lepším signálom.

Odozva dotykovej obrazovky je pomalá alebo nie je správna

V prípade, že odozva dotykovej obrazovky nie je správna, vyskúšajte nasledujúce kroky:

- Odstráňte ochrannú fóliu z dotykovej obrazovky.
- Keď kliknete na dotykovú obrazovku, uistite sa, že vaše prsty sú suché a čisté.
- Ak chcete odstrániť dočasnú chybu softvéru, reštartujte zariadenie.
- Ak je dotyková obrazovka poškriabaná alebo poškodená, kontaktujte predajcu.

Zariadenie je zmrznuté, alebo iná chyba

- Ak zariadenie nereaguje, je potrebné vypnúť program alebo ho reštartovať. Ak zariadenie nereaguje, alebo je pomalé, podržte tlačidlo napájania na 6 sekúnd a potom sa zariadenie automaticky reštartuje.

Nemôžem nájsť iné zariadenie Bluetooth

- Aby sa zabezpečilo, že zariadenie spustilo bezdrôtovú funkciu Bluetooth, uistite sa, že vzdialenosť medzi týmito dvoma zariadeniami je v rámci najväčšieho dosahu Bluetooth (10 m).

Používanie poznámok

Prevádzkové prostredie

- Nepoužívajte zariadenie počas búrky, pretože toto počasie môže mať za následok poruchu zariadenia, alebo kliknite na možnosť nebezpečenstva.
- Chráňte zariadenie pred dažďom, vlhkosťou a kvapalinami obsahujúcimi kyseliny, inak to spôsobí, že dosky s elektronickými plošnými spojmi skorodujú.
- Neskladujte zariadenie pri prehriatí a vysokej teplote, inak by to skrátilo životnosť elektronických zariadení.
- Neskladujte zariadenie na príliš chladnom mieste, pretože keď teplota zariadenia stúpne, vo vnútri sa môže tvoriť vlhkosť a môže to poškodiť dosku s plošnými spojmi.
- Nepokúšajte sa zariadenie rozobrať, neprofesionálny personál, ktorý manipuluje, ho môže poškodiť.
- Nehádzte ani intenzívne neudierajte zariadenie, pretože hrubé zaobchádzanie zničí časti zariadenia a môže spôsobiť jeho zlyhanie.

Ochrana detí

- Zariadenie, jeho komponenty a príslušenstvo umiestnite na miesto mimo dosahu detí.
- Toto zariadenie nie je hračka. Deti pri jeho používaní by mali byť pod dohľadom dospelých.

Zabezpečenie nabíjačky

- Pri nabíjaní zariadenia by mali byť v blízkosti nainštalované zásuvky a mali by byť ľahko dosiahnuteľné. Zariadenie držte ďalej od sútin, horľavých alebo chemických látok.
- Nehádzte ani neudierajte s nabíjačkou. Keď sa plášť nabíjačky poškodí, požiadajte predajcu o výmenu.
- Ak je nabíjačka alebo napájací kábel poškodený, prestaňte ho používať, aby ste predišli úrazu elektrickým prúdom alebo požiaru.

- Nedotýkajte sa mokrymi rukami napájacieho kábla, alebo kábla, ktorý vychádza z nabíjačky.
- Nabíjačka musí spĺňať "obmedzený výkon 2.5" v požiadavke štandardnej bezpečnosti zariadenia informačných technológií <GB4943.1 Ak zariadenie potrebuje pripojiť port USB, uistite sa, že SUB obsahuje USB port - logo IF a jeho výkon je v súlade s príslušnou špecifikáciou USB - IF.

Oprava a údržba

- Na čistenie zariadenia nepoužívajte silné chemikálie ani silný čistiaci prostriedok. Ak je zariadenie znečistené, použite jemnú handričku na čistenie povrchu s veľmi zriedeným roztokom čistenia skla.
- Obrazovku je možné utrieť handričkou a silikoholom, ale dávajte pozor, aby sa tekutina nehromadila okolo obrazovky. Displej okamžite osušte mäkkou netkanou handričkou, aby obrazovka nezanechala stopy po prúžku.